

# UNIMAC

## ΜΗΧΑΝΗΜΑΤΑ - ΕΡΓΑΛΕΙΑ



### Φθηνά & Σίγουρα!

Φυλλάδιο Ειδικών Τιμών  
Φθινόπωρο 2017

# Αεροσυμπιεστές Μονομπλόκ OILFREE



Αεροσυμπιεστές OILFREE (χωρίς λάδι) που απευθύνονται κυρίως σε ιδιώτες (ερασιτέχνες) για ελαφριές χρήσεις και με ανάγκη για φορητότητα.

**69€**

1,5 HP

Αναμένεται από 9/10/2017

Κωδ.: 602035

Αεροσυμπιεστής φορητός μικρού όγκου και βάρους, χωρίς αεροφυλάκιο, OILFREE, brush motor, συνεχούς ροής κατάλληλος για ελαφρές ερασιτεχνικές χρήσεις μικρής διάρκειας. Συνοδεύεται με σωλήνα 3m, αερόμετρο και σετ ακροφυσίων φουσκώματος.

- Ισχύς: 1,5 HP (1,1 kW)
- 180 Lt/min
- Πίεση: 8 bar • Στροφές: 3750rpm
- Θόρυβος: 96 db
- Διαστάσεις συσκ.: 45x14.5x34.8 cm
- Βάρος: 5,5 kg

NEO



**89€**

1,5 HP / 6 Lt.

Αναμένεται από 9/10/2017

Κωδ.: 602036

Αεροσυμπιεστής φορητός με αεροφυλάκιο 6Lt., OILFREE, brush motor, κατάλληλος για ελαφρές ερασιτεχνικές χρήσεις μικρής διάρκειας.

- Αεροφυλάκιο 6 Lt.
- Ιπποδύναμη: 1,5 HP • 180 Lt/min
- Πίεση: 8 bar • Στροφές: 3450rpm
- Θόρυβος: 96 db
- Διαστάσεις συσκ.: 39.5x37x34 cm
- Βάρος: 10 kg

NEO



2 HP / 24 Lt.

Αεροσυμπιεστής τροχήλατος με αεροφυλάκιο 24Lt. oil free, induction motor, κατάλληλος για ερασιτεχνικές και ορισμένες ημιεπαγγελματικές χρήσεις.

**119€**

Κωδ.: 40148

- Αεροφυλάκιο 24 Lt.
- Ιπποδύναμη: 2 HP • 193 Lt/min
- Πίεση: 8 bar • Στροφές: 2850rpm
- Θόρυβος: 90db
- Διαστάσεις: 58.5x27.5x62 cm
- Βάρος: 23 kg



SILENT 0,75 HP/24 Lt. και 2HP/50Lt.

Αναμένονται από 25/10/2017

Αεροσυμπιεστές με μοτέρ SILENT (μειωμένος στάθμης θορύβου <70db(A)) και κεφαλή OIL FREE (χωρίς λάδι). Κατάλληλοι για εφαρμογές σε χώρους που απαιτείται αισθητά μειωμένος θόρυβος.

ΚΩΔΙΚΟΣ	40145	40149
ΑΕΡΟΦΥΛ.	24 Lt.	50 Lt.
HP	0,75	2
Lt./min	110	200
Bar	7	7
dB	<70	<70
Kg	20	34
ΜxΠxΥ(cm)	58x26x59	59x29x63
ΤΙΜΗ	<b>139€</b>	<b>249€</b>

NEO



# Αεροσυμπιεστές Μονομπλόκ Λαδιού



Οι αεροσυμπιεστές της κατηγορίας αυτής έχουν ελαιολίπαντη κεφαλή (λιγότερες φθορές, μεγαλύτερη διάρκεια ζωής), μοτέρ induction και είναι κατάλληλοι τόσο για ερασιτεχνικές όσο και για ορισμένες επαγγελματικές εφαρμογές (ανάλογα με το μοντέλο).

1.5 HP (1,1 kW)

**110€**

Κωδ.: 40142  
EM 24/1.5

24Lt.

**145€**

Κωδ.: 40143  
EM 50/1.5

50Lt.

	24Lt.	50Lt.
Lt./min		155
Bar		8 / 116 psi
ΜxΠxΥ(cm)	58x26x56	77x33x71
Kg	23	33



2.5 HP (1.88 kW)

**135€**

Κωδ.: 40137  
TM 24/2.5

24Lt.

**170€**

Κωδ.: 40138  
TM 50/2.5

50Lt.

	24Lt.	50Lt.
Lt./min		250
Bar		8 / 116 psi
ΜxΠxΥ(cm)	60x28x62	76x34x71
Kg	29	39



3 HP (2,25 kW)

Μονομπλόκ ελαιολίπαντος αεροσυμπιεστής 3HP με δικύλινδρο κεφαλή τύπου V μεγάλης παροχής αέρα και με αεροφυλάκιο 50 Lt.

**245€**

Κωδ.: 40146  
TM 50/3

50Lt.

- Αεροφυλάκιο 50 Lt.
- Ιπποδύναμη: 3 HP (2,25 kW)
- 412 Lt/min
- Πίεση: 8 bar / 116 psi
- Διαστάσεις: 77 x 38 x 74 mm
- Βάρος: 44 kg

NEO



Μονομπλόκ ελαιολίπαντος αεροσυμπιεστής 3HP με δικύλινδρο κεφαλή τύπου V μεγάλης παροχής αέρα και με αεροφυλάκιο 100 Lt.

**285€**

Κωδ.: 40139  
TM 100/3

100Lt.

- Αεροφυλάκιο 100 Lt.
- Ιπποδύναμη: 3 HP (2,25 kW)
- 412 Lt/min
- Πίεση: 8 bar / 116 psi
- Διαστάσεις: 108 x 38 x 80 mm • Βάρος: 55 kg



Οι αεροσυμπιεστές με ιμάντα προορίζονται αποκλειστικά για επαγγελματική χρήση, έχουν δικύλινδη ελαιολίπανη κεφαλή, λειτουργούν σε χαμηλές στροφές, ψύχονται καλύτερα, έχουν λιγότερες φθορές και επομένως είναι οι πλέον κατάλληλοι και ανθεκτικοί σε επαγγελματικές εφαρμογές.

**50Lt.**



NEO

- Αεροφυλάκιο 50 Lt.
- Κεφαλή: ZA65
- Ιπποδύναμη: 3 HP (2,25 kW) Μονοφασικός
- 250 Lt/min • Πίεση: 8 bar / 116 psi
- Διαστάσεις: 95 x 40 x 72 mm • Βάρος: 50 kg

**329€**

Κωδ.: 40147  
ZA65-50

**100Lt.**



- Αεροφυλάκιο 100 Lt.
- Κεφαλή: ZA65
- Ιπποδύναμη: 3 HP (2,25 kW) Μονοφασικός
- 250 Lt/min • Πίεση: 8 bar / 116 psi
- Διαστάσεις: 108 x 42 x 79 mm • Βάρος: 62 kg

**369€**

Κωδ.: 40144  
ZA65-100

**100Lt.**



- Αεροφυλάκιο 100 Lt.
- Κεφαλή: N2.8 (A56)
- Ιπποδύναμη: 2 HP (1,5 kW) Μονοφασικός
- 253 Lt/min • Πίεση: 10 bar / 145 psi
- Διαστάσεις: 108 x 40 x 80 mm • Βάρος: 56 kg

**399€**

Κωδ.: 602007  
RAIDER 2100

**150Lt.**



- Αεροφυλάκιο 150 Lt.
- Κεφαλή: N2.8 (A56)
- Ιπποδύναμη: 3 HP (2,25 kW) Μονοφασικός
- 295 Lt/min • Πίεση: 10 bar / 145 psi
- Διαστάσεις: 132 x 45 x 92 mm • Βάρος: 73 kg

**529€**

Κωδ.: 602010  
N2.8S-150C-3M

**200Lt.**



- Αεροφυλάκιο 200 Lt.
- Κεφαλή: N3 (A60)
- Ιπποδύναμη: 3 HP (2,25 kW) Μονοφασικός
- 315 Lt/min • Πίεση: 10 bar / 145 psi
- Διαστάσεις: 145 x 46 x 94 mm • Βάρος: 90 kg

**629€**

Κωδ.: 602002  
N3-200C-3M

**270Lt.**



- Κεφαλή: N4 (A80)
- Ιπποδύναμη: 4 HP (2,94 kW) Τριφασικός
- 541 Lt/min • Πίεση: 10 bar / 145 psi
- Διαστάσεις: 155x57x112mm
- ΒΑΡΟΣ: 116kg

**689€**

Κωδ.: 602003  
N3-270C-3M

240Volt  
Μονοφασικός 3HP

**879€**

Κωδ.: 602004  
N4-270C-4T

400Volt  
Τριφασικός 4HP

ΚΩΔ.	602003	602004
ΚΕΦΑΛΗ	N3 (A60)	N4 (A80)
HP (kW)	3 (2,25)	4 (3,0)
Lt./min	315	541
ΠΙΕΣΗ	10bar/145psi	
ΔΙΑΣΤ.	155x57x112mm	
ΒΑΡΟΣ	108kg	116kg

## ΑΕΡΟΚΛΕΙΔΟ 1/2"



**39€**

Κωδ.: 47873

- Ροπή Βιδώματος: 31,8 kgm
- Σώμα: Αλουμινίου
- Βάρος: 2 kg

## ΑΕΡΟΚΛΕΙΔΟ 1/2" ΔΙΠΛΟ ΣΦΥΡΙ



**69€**

Κωδ.: 47870

- Ροπή Βιδ./Ξεβ.: 65/75 kgm
- Σώμα: Αλουμινίου
- Βάρος: 2,7 kg

## ΑΕΡΟΚΛΕΙΔΟ 1/2" PROFESSIONAL (HD) ΔΙΠΛΟ ΣΦΥΡΙ

NEO



**89€**

Κωδ.: 47881

Αναμένεται από 18/9/2017

- Ροπή Βιδ./Ξεβ.: 69/76 kgm
- Σώμα: Αλουμινίου
- Βάρος: 2,7 kg

## ΑΕΡΟΚΛΕΙΔΟ 1/2" PROFESSIONAL (HD) ΔΙΠΛΟ ΣΦΥΡΙ COMPOSITE

NEO



**119€**

Κωδ.: 47879

Αναμένεται από 18/9/2017

- Ροπή Βιδ./Ξεβ.: 70/80 kgm
- Σώμα: Composite
- Βάρος: 2,1 kg

## ΑΕΡΟΚΛΕΙΔΟ 3/4" PROFESSIONAL (HD) ΔΙΠΛΟ ΣΦΥΡΙ

NEO



**189€**

Κωδ.: 47882

Αναμένεται από 18/9/2017

- Ροπή Βιδ./Ξεβ.: 99/120 kgm
- Σώμα: Αλουμινίου
- Βάρος: 4,8 kg

## ΑΕΡΟΚΛΕΙΔΟ 3/4" PROFESSIONAL (HD) ΔΙΠΛΟ ΣΦΥΡΙ COMPOSITE

NEO



**259€**

Κωδ.: 47880

Αναμένεται από 18/9/2017

- Ροπή Βιδ./Ξεβ.: 140/160 kgm
- Σώμα: Composite
- Βάρος: 4,3 kg

## ΑΕΡΟΚΛΕΙΔΟ 1" ΜΑΚΡΥΣ ΑΞΟΝΑΣ



**399€**

Κωδ.: 47878

- Ροπή max.: 290/320 kgm
- Σώμα: Αλουμινίου
- Βάρος: 16,1 kg

## ΑΕΡΟΚΛΕΙΔΟ 1" ΜΑΚΡΥΣ ΑΞΟΝΑΣ PROFESSIONAL (HD) ΔΙΠΛΟ ΣΦΥΡΙ



**619€**

Κωδ.: 47828

- Ροπή max.: 346 kgm
- Σώμα: Αλουμινίου
- Βάρος: 10,8 kg

## ΚΑΣΤΑΝΙΑ ΑΕΡΟΣ 1/4"



**45€**

Κωδ.: 42773

- Ροπή: 2,5 kgm
- Μήκος 160 mm • Βάρος 0,5 kg

## ΚΑΣΤΑΝΙΑ ΑΕΡΟΣ 1/2"



**40€**

Κωδ.: 42720

- Ροπή: 6,0 kgm
- Μήκος 255 mm • Βάρος 1,2 kg

## ΑΕΡΟΔΡΑΠΑΝΟ 3/8"



**35€**

Κωδ.: 47875

- Στροφές: 1800 R.P.M.
- Μήκος 165 mm • Βάρος 1,1 kg

## ΤΡΙΒΕΙΟ ΕΚΚΕΝΤΡΟ 6"



**39€**

Κωδ.: 47876

- Στροφές: 10000 R.P.M
- Βάρος 1,1 kg

## ΠΕΡΙΣΤΡΟΦΙΚΟ - ΕΚΚΕΝΤΡΟ ΑΠΟΡΡΟΦΗΤΙΚΟ ΑΕΡΟΤΡΙΒΕΙΟ 6"



NEO

- ✓ Professional (HD)
- ✓ Ελαφρύ (σώμα composite)

**119€**

Κωδ.: 47841

- Στροφές 12000 r.p.m.
- Έκκεντρο 5 mm
- Μήκος 146 mm • Βάρος 0,6 kg

## ΑΕΡΟΚΟΠΙΔΑ ΕΞΑΓΩΝΑ (ΚΑΣΕΤΙΝΑ)

**53€**

Κωδ.: 42718

**72€**

Κωδ.: 42793

Ενισχυμένος τύπος (HD)



Περιέχουν: 1 αεροκόπιδο και 5 κοπιδία διαφόρων τύπων 180 mm

## Πιστόλια Βαφής Αέρος

**ΠΙΣΤΟΛΙ ΒΑΦΗΣ  
ΑΝΩ ΔΟΧΕΙΟ**  
600c.c.

**17€**

ΚΩΔ.	ΜΠΕΚ
66521	∅ 1,5
66522	∅ 1,8
66523	∅ 2,0



**ΠΙΣΤΟΛΙ ΒΑΦΗΣ  
ΚΑΤΩ ΔΟΧΕΙΟ**  
1000c.c.

**19€**

ΚΩΔ.	ΜΠΕΚ
66516	∅ 1,5
66517	∅ 1,8
66518	∅ 2,0
66519	∅ 2,5



## Αερογράφος

**ΑΕΡΟΓΡΑΦΟΣ**  
125c.c.

**17€**

ΚΩΔ.	ΜΠΕΚ
66511	∅ 0,5
66512	∅ 0,8
66513	∅ 1,0



**ΠΙΣΤΟΛΙ ΒΑΦΗΣ  
HVLP**  
ΑΝΩ ΔΟΧΕΙΟ 600c.c.

**22€**

Πιστόλι βαφής για υποστρώματα (αστάρια) και γενικές βαφές. Εργονομικό, ξεκούραστο, κατάλληλο για βαφές στη φανοποιία, επιπλοποιία και σιδηροκατασκευές.

ΚΩΔ.	ΜΠΕΚ
66501	∅ 1,4
66502	∅ 1,7
66503	∅ 2,0



**ΠΙΣΤΟΛΙ ΒΑΦΗΣ  
PROFESSIONAL HVLP**  
ΑΝΩ ΔΟΧΕΙΟ  
600c.c.

**NEO**

**59€**

Επαγγελματικό πιστόλι τεχνολογίας HVLP με εξαιρετικό ψεκασμό και σταθερή βεντάλια. Νέας σχεδίασης, εργονομικό, λειτουργικό με ακρίβεια ρυθμίσεων. Κατάλληλο για βερνίκια και χρώματα σε ιδιαίτερα απαιτητικές εφαρμογές της φανοποιίας, επιπλοποιίας και άλλων βιομηχανικών εφαρμογών.

ΚΩΔ.	ΜΠΕΚ
66509	∅ 1,3
66510	∅ 1,7



## Σετ Πιστολιών Αέρος

(6 τεμαχίων)

**19€**

Κωδ.: 66520



## Καρφωτικά Αέρος

**ΤΑΠΕΤΣΑΡΙΑΣ 80/16**



**33€**

Κωδ.: 47850

- Δίχαλο τύπου 80 μήκους 6-16mm
- Βάρος 0,75kg

**ΔΙΧΑΛΟ ΣΤΕΝΟ R400/40**



**42€**

Κωδ.: 47852

- Δίχαλο τύπου R400 μήκους 10-40mm
- Βάρος 1,28kg

**ΚΑΡΦΙΤΣΑΣ F 64/35**



**55€**

Κωδ.: 47855

- Καρφίτσα τύπου 6 μήκους 12-35mm
- Βάρος 1,1kg

**ΒΕΛΟΝΑΚΙ ΜΕ ΚΕΦΑΛΙ**



**F 12/50**

- Βελονάκι τύπου 12 μήκους 15-50mm
- Βάρος 1,28kg

**39€**

Κωδ.: 47857

**FT 14/50**

- Βελονάκι τύπου 14 μήκους 20-50mm
- Βάρος 1,55kg

**49€**

Κωδ.: 47858

## Σετ Πιστολιών Αέρος (8 τεμ.)

**35€**

με πιστόλι βαφής  
ΑΝΩ ΔΟΧΕΙΟ

Κωδ.: 66525

**38€**

με πιστόλι βαφής  
ΚΑΤΩ ΔΟΧΕΙΟ

Κωδ.: 66524



## Σωλήνες Αέρος Σπирάλ

RPL



**ΜΕ ΡΑΚΟΡ ΦΡΕΖΟΒΙΔΑΣ**

ΚΩΔΙΚΟΣ	ΤΥΠΟΣ	ΤΙΜΗ
42162	∅6x8 (10mt)	7 €
42163	∅6x8 (15mt)	9 €
42166	∅8x10 (10mt)	9 €
42167	∅8x10 (15mt)	12 €

**ΜΕ ΠΡΙΖΑ UNIVERSAL & ΒΙΣΜΑ**

ΚΩΔΙΚΟΣ	ΤΥΠΟΣ	ΤΙΜΗ
42169	∅6x8 (10mt)	9 €
42170	∅6x8 (15mt)	12 €
42172	∅8x10 (10mt)	12 €
42173	∅8x10 (15mt)	15 €

RILSAN



**ΜΕ ΠΡΙΖΑ UNIVERSAL & ΒΙΣΜΑ**

ΚΩΔΙΚΟΣ	ΤΥΠΟΣ	ΤΙΜΗ
42176	∅6x8 (10mt)	15 €
42177	∅6x8 (15mt)	19 €
42179	∅8x10 (10mt)	19 €
42180	∅8x10 (15mt)	26 €

ΡΟΛΙΟΥΡΕΤΑΝΟ



**ΜΕ ΠΡΙΖΑ UNIVERSAL & ΒΙΣΜΑ**

ΚΩΔΙΚΟΣ	ΤΥΠΟΣ	ΤΙΜΗ
42157	∅5x8 (8mt)	23 €
42158	∅6.5x10 (8mt)	28 €
42159	∅8x12 (8mt)	34 €

## Επαναφορτιζόμενο Κατσαβίδι Λιθίου 3,6 V

**24€** Κωδ.: 63431

ΤΑΣΗ ΜΠΑΤΑΡΙΑΣ	3,6 V
ΧΩΡΗΤ. ΜΠΑΤΑΡΙΑΣ	1,3 Ah
ΡΥΘΜΙΣΕΙΣ ΡΟΠΗΣ	6+1
ΤΣΟΚ	1/4"
ΣΤΡΟΦΕΣ/ΛΕΠΤΟ	200 rpm
ΧΡΟΝΟΣ ΦΟΡΤΙΣΗΣ	3-5 h
ΡΟΠΗ	3 N.M
ΒΑΡΟΣ	0,45 kg
ΒΑΡΟΣ ΣΥΣΚΕΥΑΣΙΑΣ	1,4 kg



- ✓ **Ευέλικτο** (compact με 6+1 ρυθμίσεις ροπής)
- ✓ **Πολυμορφικό** (μετατροπή του από γωνιακό σε ευθύ κατσαβίδι)
- ✓ **Εργονομικό** (αντιολισθητική λαβή, λυχνία εργασίας, φακός LED, ένδειξη κατάστασης μπαταρίας LED)

Συνοδεύεται με βαλιτσάκι μεταφοράς και 43 εξαρτήματα

## BRUSHLESS Μπουλονόκλειδο 18 V

**145€** Κωδ.: 63449

ΤΑΣΗ	18 V
ΣΤΡΟΦΕΣ	0-2200 rpm
ΚΡΟΥΣΕΙΣ	0-3300 bpm
ΡΟΠΗ	250 N.M
ΒΑΡΟΣ (ΧΩΡΙΣ/ΜΕ ΜΠΑΤ.)	1,1/1,7 kg
ΒΑΡΟΣ ΣΥΣΚΕΥΑΣΙΑΣ	4,1 kg



Συνοδεύεται με ταχυφορτιστή και 1 μπαταρία λιθίου 4Ah, βαλιτσάκι μεταφοράς και 4 καρυδάκια (17,19,20,21)

## Κρουστικό Δραπανοκατσάβιδο Λιθίου 10,8 V

**79€** Κωδ.: 63432

Κρουστικό  
2  
ταχυτήτων



ΤΑΣΗ	10,8 V
ΣΤΡΟΦΕΣ	0-350rpm/0-1300rpm
ΚΡΟΥΣΕΙΣ	0-5250/0-19500rpm
ΡΥΘΜΙΣΕΙΣ ΡΟΠΗΣ	20+1
ΡΟΠΗ	27 N.M.
ΤΣΟΚ	10 mm
ΔΙΑΤΡΗΣΗ ΣΕ	
Ατσάλι	Ø10mm
Ξύλο	Ø18mm
ΒΑΡΟΣ (ΧΩΡΙΣ/ΜΕ ΜΠΑΤ.)	0,91/1,1 kg
ΒΑΡΟΣ ΣΥΣΚΕΥΑΣΙΑΣ	2,7 kg

- Κρουστικό 10,8V
- Ηλεκτρονικό δεξι-αριστερό
- Ταχυσόκ 10mm
- 2 Μπαταρίες λιθίου 10,8V 1.5Ah
- Με ταχυφορτιστή 60'

Συνοδεύεται με βαλιτσάκι μεταφοράς και 13 εξαρτήματα

## Σετ Κρουστικό Δραπανοκατσάβιδο Λιθίου + Παλμικό Κατσαβίδι Λιθίου 10,8 V, 2Ah

**119€**

Κωδ. σετ:  
63479

- 2 μπαταρίες λιθίου 10.8V 2Ah
- Με ταχυφορτιστή 60 λεπτών
- Με λυχνία εργασίας LED

### ΚΡΟΥΣΤΙΚΟ ΔΡΑΠΑΝΟΚΑΤΣΑΒΙΔΟ

ΤΑΣΗ	10,8 V
ΣΤΡΟΦΕΣ	0-350rpm/0-1300rpm
ΚΡΟΥΣΕΙΣ	0-5250/0-19500rpm
ΡΥΘΜΙΣΕΙΣ ΡΟΠΗΣ	20+1
ΡΟΠΗ	27 N.M.
ΤΣΟΚ	10 mm
ΔΙΑΤΡΗΣΗ ΣΕ	
Ατσάλι	Ø10mm
Ξύλο	Ø18mm
ΒΑΡΟΣ (ΧΩΡΙΣ/ΜΕ ΜΠΑΤ.)	0,91/1,1 kg

Βάρος συσκευασίας: 3,6 kg

### ΠΑΛΜΙΚΟ ΚΑΤΣΑΒΙΔΙ

ΤΑΣΗ	10,8V
ΤΑΧΥΤΗΤΑ	0-2000rpm
ΙΣΧΥΣ ΚΡΟΥΣΗΣ	0-3000bpm
ΡΟΠΗ	90N.M
ΤΣΟΚ ΓΡΗΓ. ΑΠΑΣΦ.	1/4"
ΒΑΡΟΣ (ΧΩΡΙΣ/ΜΕ ΜΠΑΤ.)	0,8/1 kg

Συνοδεύεται με βαλιτσάκι μεταφοράς και 13 εξαρτήματα

## Κρουστικά Δραπανοκατσάβιδα Λιθίου 2 ταχυτ. 18 V

**115€** ΜΕ 2 ΜΠΑΤΑΡΙΑΣ  
Κωδ.: 63433 1.5 Ah

**155€** ΜΕ 2 ΜΠΑΤΑΡΙΑΣ  
Κωδ.: 63434 4.0 Ah

- 2 ταχύτητες • 16 + 1 ρυθμίσεις ροπής
- 2 μπαταρίες λιθίου με ενσωματωμένη ένδειξη φόρτισης
- Ταχυσόκ 10mm • Με ταχυφορτιστή 60' (για μπαταρία 1,5Ah) και 150' (για μπαταρία 4Ah)
- Λυχνία φωτισμού LED
- Συνοδεύονται με βαλιτσάκι μεταφοράς και 13 εξαρτήματα



ΤΑΣΗ	18 V
ΣΤΡΟΦΕΣ	0-350rpm/0-1200rpm
ΚΡΟΥΣΕΙΣ	0-19200
ΡΥΘΜΙΣΕΙΣ ΡΟΠΗΣ	16+1
ΡΟΠΗ	35 N.M.
ΤΣΟΚ	10 mm
ΙΚΑΝΟΤΗΤΑ ΔΙΑΤΡΗΣΗΣ	
Ατσάλι / Μπετόν / Ξύλο	Ø13/13/38mm
ΒΑΡΟΣ (ΧΩΡΙΣ ΜΠΑΤΑΡΙΑ)	1,3 kg
ΒΑΡΟΣ ΜΠΑΤ. (1,5Ah/4Ah)	0,365/0,615 kg

Βάρος συσκευασίας: 3,9 kg (63433) / 4,5 kg (63434)

## BRUSHLESS Κρουστικό Δραπανοκατσάβιδο Λιθίου 2 ταχυτήτων 18 V

**185€** BRUSHLESS ΚΡΟΥΣΤΙΚΟ 2 ΤΑΧΥΤΗΤΩΝ ΜΕ 2 ΜΠΑΤΑΡΙΑΣ 4.0 Ah  
Κωδ.: 63435

- Μοτέρ Brushless (χωρίς καρβονάκια)
- 2 ταχύτητες
- 20 + 1 ρυθμίσεις ροπής
- 2 μπαταρίες λιθίου χωρητικ. 4.0Ah με ενσ/νη ένδειξη φόρτισης
- Μεταλλικό ταχυσόκ 13mm
- Με ταχυφορτιστή 150' (για μπαταρία 4Ah)
- Λυχνία φωτισμού LED

Συνοδεύεται με βαλιτσάκι μεταφοράς και 13 εξαρτήματα



ΤΑΣΗ	18 V
ΣΤΡΟΦΕΣ	0-500rpm/0-1800rpm
ΙΣΧΥΣ ΚΡΟΥΣΗΣ	0-28800bpm
ΡΥΘΜΙΣΕΙΣ ΡΟΠΗΣ	20+1
ΡΟΠΗ	50N.M
ΤΣΟΚ	13 mm
ΒΑΡΟΣ (ΧΩΡΙΣ/ΜΕ ΜΠΑΤ.)	1,3/1,9 kg
ΒΑΡΟΣ ΣΥΣΚΕΥΑΣΙΑΣ	4,53 kg

## Σετ Κρουστικό Δραπανοκατσάβιδο Λιθίου + Παλμικό Κατσαβίδι Λιθίου 18 V, 2Ah

### ΚΡΟΥΣΤΙΚΟ ΔΡΑΠΑΝΟΚΑΤΣΑΒΙΔΟ

ΤΑΣΗ	18V
ΤΑΧΥΤΗΤΕΣ	0-350rpm/0-1200rpm
ΙΣΧΥΣ ΚΡΟΥΣΗΣ	0-19200bpm
ΡΟΠΗ	35N.M
ΡΥΘΜΙΣΕΙΣ ΡΟΠΗΣ	16+1
ΤΣΟΚ	10 mm
ΒΑΡΟΣ (ΧΩΡΙΣ/ΜΕ ΜΠΑΤ.)	1,3/1,67 kg

### ΠΑΛΜΙΚΟ ΚΑΤΣΑΒΙΔΙ

ΤΑΣΗ	18 V
ΤΑΧΥΤΗΤΑ	0-2000rpm
ΙΣΧΥΣ ΚΡΟΥΣΗΣ	0-3000bpm
ΡΟΠΗ	150N.M
ΤΣΟΚ ΓΡΗΓΟΡΗΣ ΑΠΑΣΦ.	1/4"
ΒΑΡΟΣ (ΧΩΡΙΣ/ΜΕ ΜΠΑΤ.)	1,1/1,48 kg

**165€** Κωδ. σετ: 63468

- 2 μπαταρίες λιθίου 18V 2Ah
- Με ταχυφοριστή 60'
- Μεταλλικό ταχυσόκ 3/8" (στο κρουστικό δράπανο)
- Με λυχνία εργασίας LED

Συνοδεύεται με βαλιτσάκι μεταφοράς και 13 εξαρτήματα

Βάρος συσκευασίας: 5,42 kg



## BRUSHLESS Σετ Κρουστικό Δραπανοκατσάβιδο Λιθίου + Παλμικό Κατσαβίδι Λιθίου 18 V, 4Ah

### ΚΡΟΥΣΤΙΚΟ ΔΡΑΠΑΝΟΚΑΤΣΑΒΙΔΟ

ΤΑΣΗ	18V
ΤΑΧΥΤΗΤΕΣ	0-500rpm/0-1800rpm
ΙΣΧΥΣ ΚΡΟΥΣΗΣ	0-28800bpm
ΡΟΠΗ	50N.M
ΡΥΘΜΙΣΕΙΣ ΡΟΠΗΣ	20+1
ΤΣΟΚ	13 mm
ΒΑΡΟΣ (ΧΩΡΙΣ/ΜΕ ΜΠΑΤ.)	1,3/1,97 kg

### ΠΑΛΜΙΚΟ ΚΑΤΣΑΒΙΔΙ

ΤΑΣΗ	18V
ΤΑΧΥΤΗΤΑ	0-2200rpm
ΙΣΧΥΣ ΚΡΟΥΣΗΣ	0-3300bpm
ΡΟΠΗ	180N.M
ΤΣΟΚ ΓΡΗΓΟΡΗΣ ΑΠΑΣΦ.	1/4"
ΒΑΡΟΣ (ΧΩΡΙΣ/ΜΕ ΜΠΑΤ.)	1,1/1,77 kg

**BRUSHLESS**

**259€** Κωδ. σετ: 63436

- Μοτέρ Brushless (χωρίς καρβουνάκια)
- 2 μπαταρίες λιθίου 18V 4.0Ah
- Με ταχυφοριστή 60' (για μπαταρία 1,5Ah) και 150' (για μπαταρία 4Ah)
- Μεταλλικό ταχυσόκ 13mm (στο κρουστικό δράπανο)
- Με λυχνία εργασίας LED

Συνοδεύεται με βαλιτσάκι μεταφοράς και 13 εξαρτήματα

Βάρος συσκευασίας: 5,97 kg



## Γωνιακός Τροχός



- Μπαταρία λιθίου χωρητικότητας 4.0Ah
- Ένδειξη φόρτισης μπαταρίας
- Αλουμινένιο κιβώτιο γρναζιών
- Κλείδωμα δίσκου
- Με ταχυφοριστή 150'
- Με λυχνία εργασίας LED

Συνοδεύεται με ταχυφοριστή, 1 μπαταρία 18 V (4Ah), 1 δίσκο κοπής και 1 δίσκο λείανσης

ΤΑΣΗ	18V
ΣΤΡΟΦΕΣ/ΛΕΠΤΟ	8000 rpm
ΣΠΕΙΡΩΜΑ ΑΞΟΝΑ	M14
ΔΙΑΜΕΤΡΟΣ ΔΙΣΚΟΥ	115 mm
ΒΑΡΟΣ (ΧΩΡΙΣ/ΜΕ ΜΠΑΤ.)	1,54/2,15 kg
ΒΑΡΟΣ ΣΥΣΚΕΥΑΣΙΑΣ	3,67 kg

**129€**

Κωδ.: 63437

**18 VOLT**  
**4.0 Ah**



- Μοτέρ Brushless (χωρίς καρβουνάκια)
- Μπαταρία λιθίου χωρητικότητας 4.0Ah
- Ένδειξη φόρτισης μπαταρίας
- Αλουμινένιο κιβώτιο γρναζιών
- Κλείδωμα δίσκου
- Με ταχυφοριστή 150'
- Με λυχνία εργασίας LED

Συνοδεύεται με ταχυφοριστή, 1 μπαταρία 18 V (4Ah), 1 δίσκο κοπής και 1 δίσκο λείανσης

ΤΑΣΗ	18V
ΣΤΡΟΦΕΣ/ΛΕΠΤΟ	8500 rpm
ΣΠΕΙΡΩΜΑ ΑΞΟΝΑ	M14
ΔΙΑΜΕΤΡΟΣ ΔΙΣΚΟΥ	115 mm
ΒΑΡΟΣ (ΧΩΡΙΣ/ΜΕ ΜΠΑΤ.)	1,52/2,13 kg
ΒΑΡΟΣ ΣΥΣΚΕΥΑΣΙΑΣ	3,81 kg

**149€**

Κωδ.: 63450

**BRUSHLESS**  
**18 VOLT**  
**4.0 Ah**

## Σπαθόσεγα 18 V με μπαταρία & φορτιστή

Συμπαράδεται με ταχυφορτιστή και μια μπαταρία Λιθίου 4Ah και 2 λάμες κοπής για ξύλο



**125€** Κωδ.: 63453

ΤΑΣΗ	18 V
ΤΑΧΥΤΗΤΑ	0-3.000 R.P.M.
ΙΚΑΝΟΤ. ΚΟΠΗΣ	
ΕΥΛΟ	100 mm
ΒΑΡΟΣ (ΧΩΡΙΣ/ΜΕ ΜΠΑΤ.)	1,64/2,26 kg
ΒΑΡΟΣ ΣΥΣΚΕΥΑΣΙΑΣ	3,62 kg

## Παλμικά Πολυεργαλεία με μπαταρία & φορτιστή



**10.8V**

**75€** Κωδ.: 63451

ΤΑΣΗ (Volt)	10,8
ΤΑΧΥΤΗΤΑ (R.P.M.)	5000-15000
ΓΩΝΙΑ ΤΑΛΑΝΤΩΣΗΣ	2.8°
ΒΑΡΟΣ (ΧΩΡΙΣ/ΜΕ ΜΠΑΤ.)	0,76/0,94 kg
ΒΑΡΟΣ ΣΥΣΚΕΥΑΣΙΑΣ	2,3 kg

Σετ εξαρτημάτων



Συνοδεύεται με ταχυφορτιστή, 2 μπαταρίες 10,8 V (1,5Ah) και το ανωτέρω σετ εξαρτημάτων



**18V**

**99€** Κωδ.: 63452

ΤΑΣΗ (Volt)	18
ΤΑΧΥΤΗΤΑ (R.P.M.)	5000-15000
ΓΩΝΙΑ ΤΑΛΑΝΤΩΣΗΣ	3.0°
ΒΑΡΟΣ (ΧΩΡΙΣ/ΜΕ ΜΠΑΤ.)	1,06/1,67 kg
ΒΑΡΟΣ ΣΥΣΚΕΥΑΣΙΑΣ	3,6 kg

Σετ εξαρτημάτων



Συνοδεύεται με ταχυφορτιστή και 1 μπαταρία 18 V (4Ah) και το ανωτέρω σετ εξαρτημάτων

## Εργαλεία 18 V χωρίς μπαταρία (παίρνουν την ίδια μπαταρία με τα εργαλεία 18V)

### Επαναφορτιζόμενο Σκουπάκι 18 V (χωρίς τη μπαταρία)

**25€** Κωδ.: 63481

NEO



Περιλαμβάνει προέκταση, περιστρεφόμενο πέλμα, εξάρτημα σχισμής



ΤΑΣΗ (Volt)	18
ΧΩΡΗΤΙΚΟΤ. ΚΑΔΟΥ (ml)	600
ΑΝΑΡΡΟΦ. max. (κρα)	1.8
ΒΑΡΟΣ (χωρίς μπατ.)(Kg)	0,9

### Φακός Εργασίας 18 V (χωρίς τη μπαταρία)

**13€** Κωδ.: 63480

- Περιστρεφόμενη κεφαλή 270°
- 3 μοτίβα φωτισμού • 7 προκαθορισμένες θέσεις 0°, 30°, 60°, 90°, 120°, 150°, 150°

ΤΑΣΗ (Volt)	18
ΙΣΧΥΣ (Watt)	3
ΒΑΡΟΣ (χωρίς μπατ.)(Kg)	0,61



## Μαγνητικά Δράπανα



**1550 Watt**

**550€** Κωδ.: 63429 SCY-32HD

- Ικανότητα Διάτρησης: 32mm με ποτηροκορώνα 16mm με τρυπάνι (σε τσοκ)
- Βάθος Διάτρησης: 30mm με ποτηροκορώνα
- Ταχύτ. άνευ φορτίου: 100-850 rpm
- Δύναμη Μαγνήτη: 14800N
- Βάρος: 12 Kg



**1700 Watt**

**850€** Κωδ.: 63430 SCY-48/2WDO

✓ Κατάλληλο για διάνοιξη σπειρωμάτων (max. κολαούζο M22)

- Ικανότητα Διάτρησης: 48mm με ποτηροκορώνα 22mm με τρυπάνι (σε τσοκ)
- Βάθος Διάτρησης: 35mm με ποτηροκορώνα
- Ταχύτ. άνευ φορτίου: 100-380 rpm
- Δύναμη Μαγνήτη: 14500N
- Βάρος: 15 Kg



## Γωνιακοί Τροχοί

Ø 115mm / 750 Watt



**32€** Κωδ.: 63462

Ø 125mm / 900 Watt



**35€** Κωδ.: 63463

Ø 125mm / 900 Watt  
4000-12000rpm



**39€** Κωδ.: 63474

Αναμένεται από 15/9/2017

Με ηλεκτρονική ρύθμιση στροφών

Ø 125mm / 1200 Watt  
4000-12000rpm

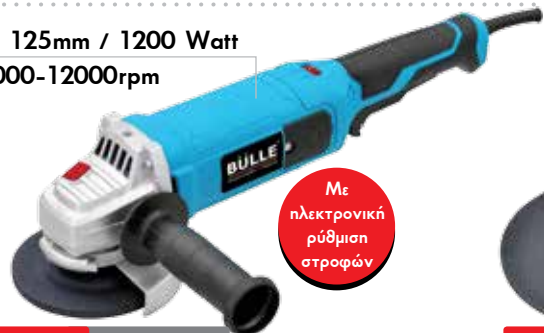

**45€** Κωδ.: 63464

Με ηλεκτρονική ρύθμιση στροφών

Ø 230mm / 2350 Watt



**75€** Κωδ.: 63465

Ø 230mm / 2350 Watt



**85€** Κωδ.: 63483

Με περιστρεφόμενη λαβή

NEO

## HEAVY DUTY (βαρ. τύπου)

Ø 115mm / 750 Watt



**42€**

Κωδ.: 43450

Ø 125mm / 840 Watt



**48€**

Κωδ.: 43479

Ø 230mm / 2200 Watt



**89€**

Κωδ.: 43480

## Δισκοπρίονο

Ø 355mm  
2400 Watt



**149€** Κωδ.: 63443

- 2400 Watt
- Δίσκος Ø 355 mm
- Ταχύτητα: 3800 rpm
- Με ταχυμέγγενη & θερμικό προστασίας
- Βάρος 20 kg

Στην τιμή δεν περιλαμβάνεται ο δίσκος Ø 355 mm ΚΩΔ.: 68033

## Αλοιφαδόρος

Ø 180mm  
1200 Watt



**79€** Κωδ.: 43456

- 1200 Watt
- Ταχύτητα: 1000-3000 rpm

## Φυσητήρες - Αναρροφητήρες

**19€** Κωδ.: 63478

NEO

- 400 Watt
- Ρυθμιζόμενη ροή αέρα
- Όγκος αέρα: 3.3 m<sup>3</sup>/min
- Ταχύτητα: 6000-14000 rpm
- Βάρος 1,26 kg



**29€** Κωδ.: 63467

- 600 Watt
- Ρυθμιζόμενη ροή αέρα
- Όγκος αέρα: 3,5 m<sup>3</sup>/min
- Ταχύτητα: 6000-16000 rpm
- Βάρος 1,6 kg



**35€** Κωδ.: 63486

Αναμένεται από 5/10/2017

- 650 Watt
- Ρυθμιζόμενη ροή αέρα
- Όγκος αέρα: 4,1 m<sup>3</sup>/min
- Ταχύτητα: 0 - 16000 rpm
- Βάρος 1,65 kg



NEO

## Παλμικά Τριβεία

**240  
Watt**



**37€** Κωδ.: 63455

ΙΣΧΥΣ (Watt)	240
ΤΑΧΥΤΗΤΑ (R.P.M.)	6000 - 13000
ΔΙΑΣΤ. ΠΕΛΜΑΤΟΣ* (mm)	90x182
ΒΑΡΟΣ (Kg)	1,98

\* Πέλα με velcro & άγκιστρα

**320  
Watt**



**47€** Κωδ.: 63456

ΙΣΧΥΣ (Watt)	320
ΤΑΧΥΤΗΤΑ (R.P.M.)	6000-12000
ΔΙΑΣΤ. ΠΕΛΜΑΤΟΣ* (mm)	230x115
ΒΑΡΟΣ (Kg)	2,7

\* Πέλα με velcro & άγκιστρα



**240  
Watt**



**35€** Κωδ.: 63457

ΙΣΧΥΣ (Watt)	240
ΤΑΧΥΤΗΤΑ (R.P.M.)	15000
ΔΙΑΣΤ. ΠΕΛΜΑΤΟΣ* (mm)	100x110
ΒΑΡΟΣ (Kg)	1,74

\* Πέλα με velcro & άγκιστρα

## Έκκεντρο Τριβείο

**380  
Watt**



**41€** Κωδ.: 63458

ΙΣΧΥΣ (Watt)	380
ΤΑΧΥΤΗΤΑ (R.P.M.)	6000-13000
ΔΙΑΣΤ. ΠΕΛΜΑΤΟΣ* (mm)	∅125
ΕΚΚΕΝΤΡΟ (mm)	∅22
ΒΑΡΟΣ (Kg)	2,18

\* Πέλα με velcro

## Φρεζοκαβιλιέρα

**900  
Watt**



**68€** Κωδ.: 63475

ΙΣΧΥΣ (Watt)	900
ΤΑΧΥΤΗΤΑ (R.P.M.)	11000
ΔΙΑΜΕΤΡΟΣ ΛΕΠΙΔΑΣ (mm)	100x3.8x6T
ΣΥΜΒΑΤΕΣ ΚΑΒΙΛΙΕΣ max. No.	20
ΒΑΡΟΣ (Kg)	2,95

## Ηλεκτρικές Σέγες

**650  
Watt**



**39€** Κωδ.: 63461

ΙΣΧΥΣ (Watt)	650
ΤΑΧΥΤΗΤΑ ( S.P.M.)	800-3000
ΙΚΑΝΟΤ. ΚΟΠΗΣ (mm)	
ΕΥΛΟ/ΜΕΤΑΛΛΟ	80/8
ΒΑΡΟΣ (Kg)	2,5

✓ Με λείζερ

**750  
Watt**



**47€** Κωδ.: 63460

ΙΣΧΥΣ (Watt)	750
ΤΑΧΥΤΗΤΑ ( S.P.M.)	800-3000
ΙΚΑΝΟΤ. ΚΟΠΗΣ (mm)	
ΕΥΛΟ/ΜΕΤΑΛΛΟ	100/10
ΒΑΡΟΣ (Kg)	2,63

**600  
Watt**



**85€** Κωδ.: 43459

ΙΣΧΥΣ (Watt)	600
ΤΑΧΥΤΗΤΑ ( S.P.M.)	500-2500
ΙΚΑΝΟΤ. ΚΟΠΗΣ (mm)	
ΕΥΛΟ/ΑΤΣΑΛΙ/ΑΛΟΥΜ.	130/10/30
ΒΑΡΟΣ (Kg)	3,0

## Σπαθόσεγα



**1100  
Watt**

**69€** Κωδ.: 63459

- ✓ Ισχυρή 1100 Watt
- ✓ Μεταβλητής ταχύτητας
- ✓ Με περιστρεφόμενη λαβή (8 γωνίες)
- ✓ Με αυτόματο κλείδωμα λάμας (Quick in)

ΙΣΧΥΣ (Watt)	1100
ΤΑΧΥΤΗΤΑ (R.P.M.)	0-2.800
ΙΚΑΝΟΤ. ΚΟΠΗΣ(max.) (mm)	ΕΥΛΟ 180
	ΑΤΣΑΛΙ 15
Διαδρομή (mm)	28
ΒΑΡΟΣ (Kg)	4

## Πλάνη

**750  
Watt**



**57€** Κωδ.: 63454

ΙΣΧΥΣ (Watt)	750
ΤΑΧΥΤΗΤΑ (R.P.M.)	17000
ΠΛΑΤΟΣ ΠΛΑΝΙΣΜ. (mm)	82
ΒΑΘΟΣ ΠΛΑΝΙΣΜ. (mm)	3
ΒΑΘΟΣ ΕΓΚΟΠΗΣ (mm)	18
ΒΑΡΟΣ (Kg)	3,0

## Ηλεκτρικά Πιστόλια Βαφής Airless HVLP



**130 Watt**

**29€**  
Κωδ.: 63420

- Δοχείο 800 ml
- Ιξώδες max. 60 din/sec.
- Παροχή max. 320 ml/min.
- Μπεκ Ø 0.8
- Βάρος 1,5 kg



**350 Watt**

**35€**  
Κωδ.: 63423

- Δοχείο 700 ml
- Ιξώδες max. 60 din/sec.
- Παροχή max. 800 ml/min.
- Μπεκ Ø 1.8 / Ø 2.6
- Βάρος 1,2 kg



**500 Watt**

**49€**  
Κωδ.: 63417

- Δοχείο 800 ml
- Ιξώδες max. 100 din/sec.
- Παροχή max. 900 ml/min.
- Μπεκ Ø 1.8 / Ø 2.6
- Βάρος 1,4 kg



**650 Watt**

**69€**  
Κωδ.: 63418

- Δοχείο 800 ml
- Ιξώδες max. 60 din/sec.
- Παροχή max. 800 ml/min.
- Μπεκ Ø 1.8 / Ø 2.6
- Μήκος σωλήνα 1,8 m
- Βάρος 2,7 kg (0,5 kg πιστόλι)

## Κολλητήρια

**100 Watt**

**13€**  
Κωδ.: 63426



- 100 Watt
- LED εργασίας
- Βάρος 0,63 kg

**200 Watt**

**26€**  
Κωδ.: 63428



- 200 Watt
- Διακόπτης ρύθμισης θερμοκρασίας
- LED εργασίας
- Βάρος 0,9 kg

## Πιστόλια Θερμού Αέρα

**2000 Watt**

**19€**  
Κωδ.: 63421



- 2000 Watt
- Παροχή αέρα: 320 Lt/min (350 °C) - 550 Lt/min (550 °C)
- Με 4 ακροφύσια

**2000 Watt**



LCD οθόνη

**49€**  
Κωδ.: 63422



- 2000 Watt
- Ηλεκτρονικό με LCD οθόνη και ψηφιακή ένδειξη ρυθμίσεων
- Ρυθμιζόμενη (ηλεκτρονικά) παροχή αέρα από 120-500 Lt/min
- Ρυθμιζόμενη (ηλεκτρονικά) θερμοκρασία από 50-600°C
- Με εξαρτήματα και βαλτισάκι μεταφοράς

## Τηλεσκοπικά Τριβεία Τοίχου

**145€** Κωδ.: 43449

**710 Watt**



Μήκος  
Κλειστό: 1360mm  
Ανοιχτό: 1700mm

ΤΑΣΗ (Volt/Hz)	230/50
ΤΑΧΥΤΗΤΑ (R.P.M.)	0 - 1200
ΔΙΣΚΟΣ VELCRO	230 mm
ΚΑΛΩΔΙΟ (m)	4
ΒΑΡΟΣ (Kg)	3,7

- Περιλαμβάνει: • 1 βαλτισάκι • Σωλήνα σπινάλ (4m), για σύνδεση του τριβείου με ηλεκτρική σκούπα • 6 φύλλα λείανσης

**175€** Κωδ.: 63419

**710 Watt**



Μήκος  
Κλειστό: 1300mm  
Ανοιχτό: 1600mm

ΤΑΣΗ (Volt/Hz)	230/50
ΤΑΧΥΤΗΤΑ (R.P.M.)	0 - 1200
ΔΙΣΚΟΣ VELCRO	225 mm
ΚΑΛΩΔΙΟ (m)	4
ΒΑΡΟΣ (Kg)	3,5

- Περιλαμβάνει: • 1 βαλτισάκι • Σωλήνα σπινάλ (4m), για σύνδεση του τριβείου με ηλεκτρική σκούπα • 6 φύλλα λείανσης

## Αναδευτήρας

NEO

**79€**  
Κωδ.: 63476

**1400 Watt**



- Νέας σχεδίασης
- Υψηλής αντοχής αναδευτήρας δύο ταχυτήτων
- Με ηλεκτρονική ρύθμιση στροφών
- Εργονομική λαβή για σταθερή συγκράτηση και άνετη λειτουργία
- Συνοδεύεται με 1 πτερύγιο ανάδευσης Ø120 mm

ΤΑΧΥΤΗΤΑ	0-570 / 0-760 rpm
ΑΝΑΔ. max. Ø	120 mm
ΑΞΟΝΑΣ	M14 x 2 (θηλυκός)
ΒΑΡΟΣ	4,8 kg

## Ηλεκτρικό Δράπανο

**450 Watt**

**NEO**

Αναμένεται από 3/10/2017

**27€** Κωδ.: 63484

- Τσοκ 10 mm
- Ταχύτητα 0-3300 R.P.M.
- Βάρος Κ/Μ: 1,1/1,3 Kg



## Ηλεκτρικό Κατσαβίδι

ΓΙΑ ΓΥΦΟΣΑΝΙΔΕΣ

**600 Watt**

**55€** Κωδ.: 43455

- Ταχύτητα 0-4500 R.P.M.
- Κρούσεις 0-5300 B.P.M.
- Ροπή 8,2 Nm
- Βίδα Ø max. 6mm
- Τσοκ 6 mm
- Βάρος 1,8 Kg



## Κρουστικά Δράπανα

**600 Watt**

**35€**  
Κωδ.: 43467

**850 Watt**

**42€**  
Κωδ.: 63441

- Τσοκ 13 mm
- Διάτρηση (ξύλο/μπετόν/ ατσάλι): 25/13/10
- Ταχύτητα 0-3000 R.P.M.
- Βάρος 2,1 Kg (43467) / 2,3 Kg (63441)
- Πλαϊνή χειρολαβή, οδηγό βάθους, σετ καρβουνάκια



✓ Με ηλεκτρονικό διακόπτη δεξι-αριστερό

**710 Watt**

**NEO**

Αναμένεται από 5/10/2017

**49€** Κωδ.: 63485

- Τσοκ 13 mm
- Διάτρηση (ξύλο/μπετόν/ ατσάλι): 25/13/10
- Ταχύτητα 0-3200 R.P.M.
- Βάρος Κ/Μ: 1,76/2,0 Kg
- Πλαϊνή χειρολαβή, οδηγό βάθους



✓ Με ηλεκτρονικό διακόπτη δεξι-αριστερό

## Πνευματικό Πιστολέτο 4 λειτουργιών SDS Plus

**800 Watt**

**85€** Κωδ.: 43477

- Ισχύς κρούσης max. 2.8 Joule
- Ταχύτητα 0-1200 R.P.M.
- Κρούσεις 0-5300 B.P.M.
- Διάτρηση max. Ø 30mm
- Βάρος 2,8 Kg
- Σε βαλιτσάκι, συνοδεύεται με τσοκ κρεμαγιέρας με αντάπτορα, 3 τρυπανάκια, 1 καλέμι, 1 βελόνι



✓ Με ηλεκτρονικό διακόπτη δεξι-αριστερό



Με εξτρα τσοκ κρεμαγιέρας και 5 εξαρτήματα

## Περιστροφικό Πιστολέτο SDS Plus

**900 Watt**

**149€** Κωδ.: 63469

- ✓ SDS Plus
- ✓ Αντικραδασμική λαβή
- Ισχύς κρούσης max. 5 Joule
- Ταχύτητα 0-830 R.P.M.
- Κρούσεις 0-4300 B.P.M.
- Διάτρηση Ø max.: 30mm ξύλο, 13mm σίδηρο, 30mm μπετόν
- Καλέμι Ø max.: 17mm (μπετόν)
- Ποτηροκρώνα Ø max.: 80mm (μπετόν)
- Βάρος 4,4 Kg
- Σε βαλιτσάκι μεταφοράς



## Πιστολέτα Κρουστικά - Περιστροφικά SDS MAX

**1100 Watt**

**235€** Κωδ.: 63413

- ✓ SDS MAX
- ✓ Αντικραδασμική λαβή
- Ισχύς κρούσης max. 9 Joule
- Ταχύτ. περιστροφής. 300-720 R.P.M.
- Κρούσεις 2000-4200 B.P.M.
- Διάτρηση max. Ø 32mm, Ø 90mm με ποτηροκρώνα
- Βάρος 5,7 Kg

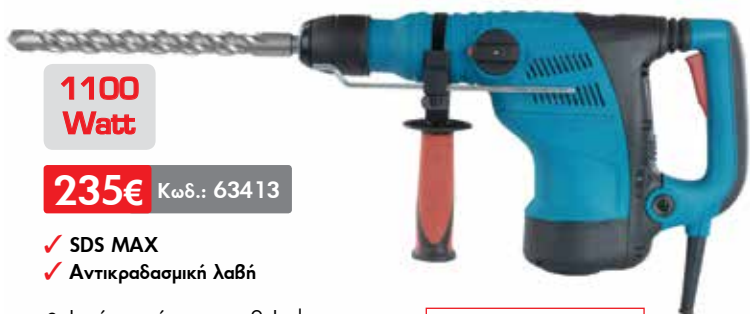

Σε βαλιτσάκι, με καλέμι, βελόνι, οδηγό βάθους, βοηθητική λαβή, γράσο και καρβουνάκια

**1350 Watt**

**375€** Κωδ.: 63414

- ✓ SDS MAX
- ✓ Αντικραδασμική λαβή
- Ισχύς κρούσης max. 14 Joule
- Ταχύτ. περιστροφής. 150-500 R.P.M.
- Κρούσεις 1900-3000 B.P.M.
- Διάτρηση max. Ø 48mm, Ø 120mm με ποτηροκρώνα
- Βάρος 7,4 Kg



Σε βαλιτσάκι, με καλέμι, βελόνι, οδηγό βάθους, βοηθητική λαβή, γράσο και καρβουνάκια

## Σκαπτικά - Κατεδαφιστικά

**249€** Κωδ.: 63411

- ✓ SDS MAX
- ✓ Αντικραδασμική λαβή



**1200 Watt**

- Ισχύς κρούσης max. 14 Joule
- Κρούσεις 2700-3700 B.P.M.
- Βάρος 6,2 Kg
- Σε βαλιτσάκι μεταφοράς με καλέμι και βελόνι



**365€** Κωδ.: 63412

- ✓ SDS MAX
- ✓ Αντικραδασμική λαβή



**1500 Watt**

- Ισχύς κρούσης max. 25 Joule
- Κρούσεις 1000-1900 B.P.M.
- Βάρος 10,5 Kg
- Σε βαλιτσάκι μεταφοράς, με βελόνι



**1500 Watt**

**369€**

Κωδ.: 43428



- Ισχύς κρούσης 50 Joule
- Κρούσεις 1400 B.P.M.
- Βάρος 16 Kg
- Σε βαλιτσάκι μεταφοράς

30 x 410 mm



**1850 Watt**

**389€**

Κωδ.: 43417



- Ισχύς κρούσης 55 Joule
- Κρούσεις 1500 B.P.M.
- Βάρος 17 Kg
- Σε βαλιτσάκι μεταφοράς

30 x 410 mm



**1700 Watt**

**399€**

Κωδ.: 63446



- Ισχύς κρούσης 55 Joule
- Κρούσεις 1400 B.P.M.
- Βάρος 17 Kg
- Σε βαλιτσάκι μεταφοράς με καλέμι και βελόνι

30 x 410 mm



## Δίδυμοι Τροχοί

Ø125mm  
150 Watt



**25€**

Κωδ.: 41815

Ø150mm  
250 Watt



**39€**

Κωδ.: 41820

Ø200mm  
350 Watt



**49€**

Κωδ.: 41822

ΤΡΟΧΟΒΟΥΡΤΣΑ  
Ø150mm / 250 Watt



**49€**

Κωδ.: 41835

ΠΕΤΡΑ/ΤΑΙΝΙΑ  
Ø150mm  
200 Watt



**49€**

Κωδ.: 41837

ΤΡΟΧΟΣ ΓΥΑΛΙΣΜΑΤΟΣ  
150mmx20xØ12,7  
350 Watt



**55€**

Κωδ.: 41839

## Καροτιέρες

Καροτιέρα για διάτρηση σε σκυρόδεμα έως  $\varnothing 80\text{mm}$  και τοιχοποιία έως  $\varnothing 200\text{mm}$ . Στιβαρή επαγγελματική κατασκευή με δυνατό μοτέρ 1500W και τρεις ταχύτητες 950/1800/3450 σ.α.λ. Με δύο ματια αφαλαδιού για κάθετη και οριζόντια ευθυγράμμιση του τρυπανιού. Σπείρωμα σύνδεσης κοπικών διάτρησης UNC 1<sup>1/4</sup> εξωτερικά, G1/2 εσωτερικά. Διακόπτης ατομικής προστασίας PRCD (1ph/16A-30MA). Υποδοχή για σύνδεση με νερό. Στην τιμή δεν περιλαμβάνονται διαμαντοκόρωνα και βάση.



ΔΙΑΤΡΗΣΗ ΣΕ	
ΜΠΕΤΟΝ/ΤΟΙΧΟ	$\varnothing 80/\varnothing 200$
ΙΣΧΥΣ (Watt)	1500
ΑΞΟΝΑΣ	UNC 1 <sup>1/4</sup> εξωτ., G1/2 εσωτ.
ΤΑΧΥΤΗΤΕΣ (σ.α.λ.)	3 (950/1800/3450)
ΔΙΑΣΤ. ΣΥΣΚ. (mm)	50 x 13 x 36
ΒΑΡΟΣ Κ/Μ (Kg)	7 / 9

### Optional

#### ΒΑΣΗ ΚΑΡΟΤΙΕΡΑΣ

**420€** Κωδ.: 63473



Επαγγελματικές καροτιέρες στιβαρής κατασκευής για διατρήσεις σε σκυρόδεμα, τοιχοποιία, άσφαλο και λοιπά δομικά υλικά. Διαθέτουν ενισχυμένα μοτέρ υψηλής αντοχής. Συνοδεύονται με ρυθμιζόμενη στιβαρή βάση (στερέωσης με πάκτωση ή εν κενώ) με ειδικά σχεδιασμένες αυλακώσεις που διασφαλίζουν σταθερή -χωρίς τζόγο κύλιση του εργαλείου- και εύκολη ρύθμιση ύψους και κλίσης του τρυπανιού. Αλφάδι ενσωματωμένο στο φορέα. Διαθέτουν αντιπλετροπληξιακό διακόπτη ατομικής προστασίας (PRCD, 16A, 3600W, 10mA, 30ms). Με μηχανισμό σύνδεσης με νερό που δίνει τη δυνατότητα υγρών κοπών. Δέχονται διαμαντοκόρωνα με σπείρωμα UNC 1<sup>1/4</sup> εξωτερικά, G1/2 εσωτερικά (δεν περιλαμβάνονται στη τιμή). Στη συσκευασία περιλαμβάνονται ένα σετ κλειδιών (No 8/10, 17/19, 24/27, 32/36), καπάκι και ελαστική μεβράνη βάσης (τοποθετημένη στη βάση) για πάκτωση εν κενώ.



**850€** Κωδ.: 63471

Σημείωση: Η καροτιέρα συνοδεύεται με τη βάση. Στην τιμή δεν περιλαμβάνονται διαμαντοκόρωνα.

ΔΙΑΤΡΗΣΗ ΣΕ	
ΜΠΕΤΟΝ	$\varnothing 205$
ΙΣΧΥΣ (Watt)	2400
ΑΞΟΝΑΣ	UNC 1 <sup>1/4</sup> εξωτ., G1/2 εσωτ.
ΤΑΧΥΤΗΤΕΣ (σ.α.λ.)	1 (750)
ΔΙΑΣΤ. ΣΥΣΚ. (mm)	108 x 37 x 38
ΒΑΡΟΣ Κ/Μ (Kg)	31 / 35



**1.050€** Κωδ.: 63472

Σημείωση: Η καροτιέρα συνοδεύεται με τη βάση. Στην τιμή δεν περιλαμβάνονται διαμαντοκόρωνα.

ΔΙΑΤΡΗΣΗ ΣΕ	
ΜΠΕΤΟΝ	$\varnothing 255$
ΙΣΧΥΣ (Watt)	2800
ΑΞΟΝΑΣ	UNC 1 <sup>1/4</sup> εξωτ., G1/2 εσωτ.
ΤΑΧΥΤΗΤΕΣ (σ.α.λ.)	2 (500/920)
ΔΙΑΣΤ. ΣΥΣΚ. (mm)	108 x 37 x 38
ΒΑΡΟΣ Κ/Μ (Kg)	35 / 39

## Διαμαντοκόρωνα Σπείρωμα G 1/2" Αρσενικό (Υγράς Κοπή)

ΚΩΔ.	(mm)	ΤΙΜΗ
68688	$\varnothing 12 \times 160$	25 €
68689	$\varnothing 14 \times 200$	25 €
68690	$\varnothing 16 \times 250$	26 €
68691	$\varnothing 18 \times 350$	28 €
68692	$\varnothing 20 \times 350$	30 €
68693	$\varnothing 22 \times 350$	31 €
68694	$\varnothing 24 \times 350$	32 €
68695	$\varnothing 25 \times 350$	32 €
68696	$\varnothing 28 \times 350$	33 €

ΚΩΔ.	(mm)	ΤΙΜΗ
68697	$\varnothing 30 \times 350$	34 €
68698	$\varnothing 32 \times 350$	35 €
686001	$\varnothing 36 \times 350$	38 €
686002	$\varnothing 38 \times 400$	39 €
686003	$\varnothing 40 \times 400$	41 €
686004	$\varnothing 44 \times 400$	43 €
686005	$\varnothing 46 \times 400$	41 €
686006	$\varnothing 50 \times 400$	45 €

## Διαμαντοκόρωνα 1-1/4" UNC Θηλυκό (Υγράς Κοπή)



ΚΩΔ.	(mm)	ΤΙΜΗ
68668	$\varnothing 32 \times 420$	38 €
68669	$\varnothing 40 \times 450$	43 €
68670	$\varnothing 53 \times 450$	47 €
68671	$\varnothing 63 \times 450$	51 €
68672	$\varnothing 71 \times 450$	58 €
68687	$\varnothing 76 \times 450$	65 €
68673	$\varnothing 83 \times 450$	72 €
68674	$\varnothing 95 \times 450$	74 €
68675	$\varnothing 102 \times 450$	77 €
68676	$\varnothing 110 \times 450$	87 €

ΚΩΔ.	(mm)	ΤΙΜΗ
68677	$\varnothing 127 \times 450$	110 €
68678	$\varnothing 132 \times 450$	115 €
68679	$\varnothing 152 \times 450$	123 €
68680	$\varnothing 166 \times 450$	150 €
68681	$\varnothing 180 \times 450$	165 €
68682	$\varnothing 202 \times 450$	190 €
68683	$\varnothing 220 \times 450$	260 €
68684	$\varnothing 255 \times 450$	328 €
68685	$\varnothing 300 \times 450$	420 €

### ΣΕΤ ΣΤΗΡΙΞΗΣ ΔΙΑΜΑΝΤΟΥΤΡΥΓΙΑΝΟΥ



ΚΩΔΙΚΟΣ 686010  
ΤΙΜΗ 11 €

### ΟΥΠΑΤ ΓΙΑ ΣΕΤ ΣΤΗΡΙΞΗΣ (σετ 10 τεμ.)



ΚΩΔΙΚΟΣ 686011  
ΤΙΜΗ 4,50 €

### Αντάπτορες

ΚΩΔ.	ΠΕΡΙΓΡΑΦΗ	ΤΙΜΗ
686008	1/2" BSP ΘΗΛ. - 1-1/4" UNC ΑΡΣ.	31 €
686009	1-1/4" UNC ΘΗΛ. - G1/2" ΑΡΣ.	31 €

### Προεκτάσεις

ΚΩΔ.	(mm)	ΤΙΜΗ
68664	200	25 €
68667	500	33 €

## Ηλεκτρονικός ανιχνευτής S100

**12€** Κωδικός: STH10-77403



- Ανιχνεύει ξύλο & μέταλλο σε βάθος έως 19mm
- Ανιχνευτής ενεργών ηλεκτρικών καλωδίων: 51mm
- Ηχητικό και οπτικό σήμα εντοπισμού στοιχείου
- Ανιχνεύει μεταλλικές άκρες
- Ακτίνα LED
- Τύπος οθόνης: LED
- Τύπος μπαταρίας: 9v

## TLM 65 Μετρητής Αποστάσεων 20m

**50€** Κωδικός: STH11-77032



- Ακρίβεια (σημείου): ± 3,0 mm
- Εμβέλεια εργασίας (m): 0,21-20 m
- Μπαταρίες: 2xAAA (1.5V)
- Διάρκ. ζωής μπατ.: 3000 μετρήσεις
- Αδιάβροχο IP: IP40
- Βάρος (με μπαταρίες) (g): 100
- Αυτόματο κλείσιμο μετά από 2 λεπτά χωρίς χρήση
- Οθόνη 2 γραμμών
- Αριθμός Ακτινών: 1
- Κλάση Laser: 2

## STANLEY® CUBIX

**50€** Κωδικός: STH11-77340



- Αυτορρυθμιζόμενο αλφάδι λέιζερ σταυρού κλάσης I**
- Εμβέλεια εργασίας: 8m
  - Κλάση Laser: Class 1 (EN60825-1)
  - Ακρίβεια (γραμμής): 0.8mm/1m
  - Εύρος αυτορρύθμισης: ± 4°
  - Μήκος κύματος Laser: 635nm-670nm
  - Αριθμός Γραμμών: 2
  - Διάρκεια λειτουργίας: ≥ 20ώρες
  - Τύπος μπαταρίας: 2 x AA

## Εργαλειοθήκη σειρά 2000

Με δύο ενσωματωμένες ταμπακιέρες φορητό δίσκο και μεταλλικά κλείστρα.



**5,50€** Κωδ.: 1-92-064

31.8 x 17.8 x 13.0 cm

**7,70€** Κωδ.: 1-92-065

41.1 x 19.9 x 18.5 cm

**13,00€** Κωδ.: 1-92-066

48.9 x 26.0 x 24.8 cm

**22,00€** Κωδ.: 1-92-067

61.0 x 27.0 x 28.4 cm

## Εργαλειοθήκη κεντρικού κλειστρου

Ανοίγει με ένα κέρι. Διαθέτει δύο ενσωματωμένες ταμπακιέρες (στο καπάκι) και φορητό δίσκο.



**12€** Κωδ.: 1-79-216

39.4 x 22.0 x 16.2 cm

**19€** Κωδ.: 1-79-217

48.6 x 26.6 x 23.6 cm

**24€** Κωδ.: 1-79-218

59.5 x 28.1 x 26.0 cm

## Τσάντα εργαλείων 12"

Άνετες χειρολαβές με βαμβακερή επένδυση. Βάση ενισχυμένη με καουτσούκ πάχους 6mm. 8 εσωτερικές και 2 εξωτερικές τσέπες. Τσέπη-δίχτυ για προσωπικά μικροαντικείμενα. Από υλικό με ύφανση 600x600 denier για μεγάλη αντοχή και διάρκεια ζωής.



**9,50€** Κωδικός: 1-93-330

Διαστ.: 30 x 25 x 13 cm

## Τσάντα εργαλείων 14"

Πάχος υφάσματος 600 x 600 από πολυεστέρα που προστατεύει την τσάντα από την τριβή και τα σκισίματα. Ενσωματωμένος ιμάντας ώμου για εύκολη μεταφορά των εργαλείων. Εμπρόσθιες κλειστές τσέπες για ασφαλή αποθήκευση. Πλαστικές ράγες που λειτουργούν σαν πόδια για προστασία της τσάντας από βρόμικες επιφάνειες.



**16,80€** Κωδικός: STS11-73615

Διαστ.: 37 x 23 x 25 cm

## Τσάντα εργαλείων 16"

με ανοιχτή πρόσβαση. Μέγιστη δυνατότητα οργάνωσης. Εσωτερικές και εξωτερικές τσέπες. Υφασμα 600x600 denier. Ανθεκτική, δυνατή και μακράς διάρκειας ζωής. Η βάση παρέχει δομή και προστασία από υγρές επιφάνειες. Καλυμμένη μπροστινή τσέπη.



**17€** Κωδικός: 1-96-183

Διαστ.: 44.7 x 27.5 x 23.5 cm

## Τσάντα 16" σταθερή πολλαπλών χρήσεων

Ανθεκτική, δυνατή και με διάρκεια ζωής. Πολλαπλές εσωτερικές και εξωτερικές τσέπες. Ρυθμιζόμενος ιμάντας ώμου. Μπροστινή τσέπη με κάλυμμα. Ενισχυμένες γωνίες. Ξεχωριστή διάφανη υποδοχή εγγράφων. Εύκολη πρόσβαση σε έγγραφα και προσωπικά αντικείμενα που διατηρούνται καθαρά.



**21,50€** Κωδικός: 1-96-193

Διαστ.: 44.7 x 26.2 x 25.1 cm

## FATMAX® Τσάντα εργαλείων 18"

Άκαμπτη και αδιάβροχη πλαστική βάση. Ενισχυμένη ραφή στην περιοχή της λαβής για μεγαλύτερη αντοχή. Εργονομική λαστικένια λαβή. Φερμουάρ με εύκολο άνοιγμα. Άνετος, υψηλής αντοχής ιμάντας ώμου. Ανθεκτικό ύφασμα 600x600 denier. Επιπλέον ενισχύσεις με δέρμα στα κρίσιμα σημεία. Εσωτερικές θηλίες για εργαλεία.



**32€** Κωδικός: 1-93-950

Διαστ.: 49 x 26 x 10 cm

## Τσάντα εργαλείων με τροχούς

Αποθήκευση εργαλείων και τρυπανιών.



**39€** Κωδικός: 1-97-515

Διαστ.: 46 x 33 x 45 cm

## Φαλτσοπρίνο Χειρός

# BÜLLE

MACHINERY - TOOLS



**19€** Κωδ.: 42641

- Κόβει ξύλο και πλαστικό
- Αντιολισθητική βάση
- Με δυνατότητα ρύθμισης της γωνίας κοπής (15°, 22,5°, 30°, 36°, 45°, 90°)

## Φαλτσοπρίνο Πάγκου Ø 255

Ø 255mm  
1800 Watt



**139€** Κωδ.: 63439

- 1800 Watt
- Ταχύτητα 4500 R.P.M.
- Τάση 230V-240V/50Hz
- Κοπές:  
0°x 90° (HxW) 75x135mm  
45°x 90° (HxW) 75x95mm  
0°x45° (HxW) 45x135mm  
45°x45° (HxW) 45x95mm

Περιλαμβάνει:

- Δίσκο κοπής Ø 255mm x Ø 30mm
- Μέγγεν
- Οδηγό κοπής με λείζερ
- Σάκο συλλογής σκόνης

• Διαστάσεις συσκ.: 54x39x39cm • Βάρος Κ/Μ: 10/12 kg

## Φαλτσοπρίνο 2 εργασιών

Ø 250mm  
1900 Watt

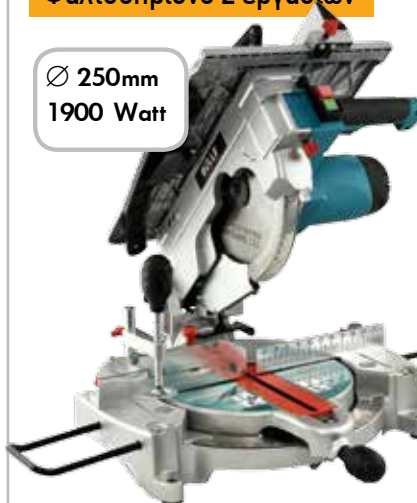

**230€** Κωδ.: 63444

- 1900 Watt
- Ταχύτητα 4700 R.P.M.
- Τάση 230V-240V/50Hz
- Κοπές:  
45°x 45° (HxW) 45x80mm  
90°x45° (HxW) 55x80mm  
90°x 90° (HxW) 55x125mm  
45°x90° (HxW) 45x125mm

Περιλαμβάνει:

- Δίσκο κοπής Ø 250mm x Ø 30mm (με 60 δόντια)
- Μέγγεν
- Σάκο συλλογής σκόνης

• Διαστάσεις συσκ.: 59 x 57 x 38.5 cm • Βάρος Κ/Μ: 20/22 kg

## Φαλτσοπρίνα Radial

Ø 255mm  
2100 Watt



**210€** Κωδ.: 63440

- 2100 Watt
- Ταχύτητα 4500 R.P.M.
- Τάση 230V-240V/50Hz
- Κοπές:  
0°x 90° (HxW) 75x340mm  
45°x90° (HxW) 75x240mm  
0°x 45° (HxW) 45x340mm  
45°x45° (HxW) 45x240mm

Περιλαμβάνει:

- Δίσκο κοπής Ø 255mm x Ø 30mm
- Μέγγεν • Οδηγό κοπής με λείζερ • Σάκο συλλογής σκόνης

• Διαστάσεις συσκ.: 80.5 x 58 x 47.5 cm • Βάρος Κ/Μ: 15.5/18.5 kg

Ø 305mm  
1800 Watt



**280€** Κωδ.: 63466

- 1800 Watt
- Ταχύτητα 5000 R.P.M.
- Τάση 230V/50Hz
- Κοπές:  
0°x 90° (HxW) 109x315mm  
45°x90° (HxW) 109x220mm  
0°x 45° L (HxW) 66x315mm  
0°x 45° R (HxW) 39x315mm  
45°x45° L (HxW) 66x220mm  
45°x45° R (HxW) 39x220mm

Περιλαμβάνει:

- Δίσκο κοπής Ø 305mm x Ø 30mm
- Μέγγεν
- Οδηγό κοπής με λείζερ
- Σάκο συλλογής σκόνης

• Διαστάσεις συσκ.: 95 x 60 x 49 cm • Βάρος Κ/Μ: 22/26 kg

## Παγκοπρίνο Επαγγελματικό

- 1800 Watt
- Στροφές 5000 R.P.M.
- Τάση 230V/50Hz
- Δίσκος:  
Διάμετρος: Ø 250 mm  
Τρύπα: Ø 30 mm  
Πάχος: 2,8 mm  
Δόντια: 24T

**290€** Κωδ.: 63477

Ø 250mm  
1800 Watt

**NEO**

Αναμένεται από 15/9/2017

- Κοπές (max):  
Δεξιά: 650 mm  
Αριστερά: 305 mm  
Ύψος: 80 mm @ 0°  
55 mm @ 45°

- Μέγεθος πάγκου: 640x530x40 mm
- Βάρος: 28,5 kg



## Επαγγελματικές Πριονοκορδέλες

**290€** Κωδ.: 626004

- Ισχύς Μοτέρ 370 Watt
- Απόσταση Κορδέλας Κορμού 245mm
- Διάσταση τραπέζιου 340x340mm
- Βάρος 29kg

**590€** Κωδ.: 626006

- Ισχύς Μοτέρ 750 Watt
- Απόσταση Κορδέλας Κορμού 335mm
- Διάσταση τραπέζιου 500x400mm (μαντέμι)
- Βάρος 90kg





# Μηχανήματα Επεξεργασίας Ξύλου



## Σέγα Ξύλου 16" (400mm)

**149€** Κωδ.: 626013



- Ισχύς: 120 Watt
- Διαστάσεις Τραπεζιού: 415 x 250 mm
- Κλίση Τραπεζιού: 0°- 45°
- Ταχύτητα Σέγας (S.P.M.) 600-1400
- Μήκος Σέγας: 127 mm
- Απόσταση Σέγας Κορμού: 400 mm
- Απόστ. Τραπεζιού Άνω Οδηγού: 50 mm
- Βάρος: 16 Kg

## Πλάνες - Ξεκονδριστήρες

**275€** Κωδ.: 42603



- Ισχύς 1250 Watt
- Μήκος Τραπεζιού Πλανίσματος 737mm
- Πλάτος Εργασίας 204mm

**339€** Κωδ.: 42662

- Ισχύς 1500 Watt
- Μήκος Τραπεζιού Πλανίσματος 737mm
- Πλάτος Εργασίας 204mm

## Αναροφητήρας



ΚΩΔΙΚΟΣ	626001	626002
ΙΣΧΥΣ (Watt)	750	1500
ΤΑΣΗ (V/Hz)	230/50	230/50
ΔΙΑΜ. ΠΤΕΡΩΤΗΣ	Ø230mm	Ø300mm
ΔΙΑΜ. ΕΙΔΟΔΟΥ	Ø100mm	Ø125mm
ΡΟΗ ΑΕΡΑ (m³/min)	14,15	42,15
ΧΩΡΗΤΙΚ. ΣΑΚΟΥ	57lt.	153 Lt.
ΒΑΡΟΣ (Kg)	24	47
ΤΙΜΗ	<b>199€</b>	<b>299€</b>

## Τριβεία Ταινίας



**159€** Κωδ.: 42680

- Ισχύς: 400 Watt • Τάση: 230/50 V/Hz
- Διάστ. Ταινίας: 915x102 mm
- Διάστ. Δίσκου Ø: 152 (6") mm
- Βάρος: 17 Kg

### Heavy Duty (HD)



**339€** Κωδ.: 626012

- Ισχύς: 550 Watt • Τάση: 230/50 V/Hz
- Διάστ. Ταινίας: 1220x153 mm
- Διάστ. Δίσκου Ø: 230 (9") mm
- Βάρος: 51 Kg

### Heavy Duty (HD) Professional



**719€** Κωδ.: 42682

- Ισχύς: 2200 Watt • Τάση: 230/50 V/Hz
- Διάστ. Ταινίας: 2260x150 mm
- Διάστ. Τραπεζιού εργασίας: 820x170mm
- Ρύθμιση ύψους SUPPORT: 80mm
- Κλίση Τραπεζιού εργασίας 0°-90°
- Διαστ. SUPPORT: 750x250mm
- Διαστ. συσκ.: 148x65x62 • Βάρος: 119/156 Kg

## Ξυλότορνος 457 x 254 mm

- ✓ Πρακτικό και φιλικό στη χρήση ✓ Εύκολη αλλαγή ταχυτήτων
- ✓ Δυνατότητα τοποθέτησης προέκτασης τραπεζιού μήκους 550 mm (optional)
- ✓ Συμπαράδεται με πλατώ, πάντα κουκουβάγιας, πόνητα περιστροφής

**259€** Κωδ.: 626009



- Ισχύς 370 Watt
- Περιστροφή πάνω από το τράπεζι Ø 254mm
- Απόσταση μεταξύ των κέντρων 457mm
- Ταχύτητα περιστροφής (R.P.M.) 500-3150 (5 επιλογές)
- Πλατώ Ø 75mm
- Βάση στήριξης κοπτικού 150mm
- Βάρος 38 Kg

### OPTIONAL

ΚΩΔΙΚΟΣ	ΕΙΔΟΣ	ΤΙΜΗ
43290	ΤΣΟΚ ΞΥΛΟΤΟΡΝΟΥ	28 €
42683	ΠΡΟΕΚΤ. ΤΡΑΠΕΖΙΟΥ 550mm	49 €

## Ξυλότορνος 1090 x 350 mm

- ✓ Δυνατότητα περιστροφής κεφαλής και αυτόματο κλείδωμα σε τέσσερις θέσεις 60°, 90°, 120°, 180° για εργασίες εκτός τραπεζιού ✓ Ενισχυμένο, βαρέως τύπου τράπεζι ✓ Συμπαράδεται με πλατώ, πάντα κουκουβάγιας, πόνητα περιστροφής και μεταλλική βάση.

**529€** Κωδ.: 626011



- Ισχύς 550 Watt
- Περιστροφή πάνω από το τράπεζι Ø 350mm
- Απόσταση μεταξύ των κέντρων 1090mm
- Ταχύτητα περιστροφής (R.P.M.) 500-2000 (10 επιλογές)
- Πλατώ Ø 150mm • Βάση στήριξης κοπτικού 300mm • Βάρος 92 Kg

# Inverter Ηλεκτροδίου (MMA)



## Σειρά Smart

Η σειρά SMART της IMPERIA είναι κατάλληλη για ερασιτέχνες και επαγγελματίες με μέσο όγκο εργασιών. Είναι εξοπλισμένα με τις λειτουργίες **Hot-Start** και **Arc-Force**. Διαθέτουν λυχνίες ένδειξης υπερφόρτωσης και υπερθέρμανσης και προτείνονται για χρήση με τα ηλεκτρόδια Κυτταρίνης, Ρουτιλίου και Βασικό.



**125€** Κωδικός: 65671  
Τύπος: smart120

**165€** Κωδικός: 65672  
Τύπος: smart160

Στην τιμή συμπεριλαμβάνονται τα καλώδια με την τσιμπίδα ηλεκτροδίου, το σώμα γείωσης.



ΚΩΔΙΚΟΣ	65671	65672
ΑΠΟΔΟΣΗ*	120 A (30%)	160 A (20%)
ΙΣΧΥΣ (KVA)	5,4	7,9
ΤΑΣΗ (V)	230	230
ΗΛΕΚΤΡΟΔΙΟ Ø max (mm)**	4,0	4,0
ΒΑΡΟΣ (kg)	3,5	4,2

\* Πιστοποιημένες αποδόσεις σύμφωνα με τα Ευρωπαϊκά πρότυπα EN 60974-1 και EN 60974-10  
\*\* Ανάλογα με τον τύπο του ηλεκτροδίου

## Σειρά PRO

Η σειρά inverter PRO ARC της IMPERIA είναι επαγγελματικών προδιαγραφών με κορυφαία ηλεκτρονικά νέας γενιάς και κατάλληλες για συγκόλληση με ηλεκτρόδιο (MMA) ή τσιμπίδα TIG (DC Lift Arc TIG). Παράγονται με τις πιο σύγχρονες μεθόδους και αποτελούν ένα μοναδικό συνδυασμό υψηλών επιδόσεων με σύγχρονο design. Απευθύνονται σε κάθε επαγγελματία που ζητά ένα inverter compact, ελαφρύ, κομψό, υψηλών αποδόσεων, με εύκολο ξεκίνημα, συγκόλληση χωρίς πιτσιλιές και σταθερό ρεύμα συγκόλλησης για ομοιόμορφη ραφή. Τα Inverter Imperia είναι εξοπλισμένα με: ✓ **Hot-Start ignition** (προσθέτει ηλεκτρική ισχύ -ρεύμα- για ομαλό ξεκίνημα της συγκόλλησης) ✓ **Anti-Stick** (σταματά το ρεύμα συγκόλλησης εάν το ηλεκτρόδιο "κολλήσει" στο υλικό) ✓ **Arc-Force** (εξασφαλίζει ομοιογένεια κόλλησης ακόμα και όταν η απόσταση μεταξύ ηλεκτροδίου και επιφάνειας δεν είναι σταθερή). Μπορούν να χρησιμοποιηθούν και με γεννήτρια. Συγκόλληση με ηλεκτρόδια Κυτταρίνης, Ρουτιλίου, Βασικό και Inox.



Στην τιμή συμπεριλαμβάνονται τα καλώδια με την τσιμπίδα ηλεκτροδίου, το σώμα γείωσης και ο ιμάντας ανάρτησης.



ΚΩΔΙΚΟΣ	65660	65661	65662	65663	65665
ΤΥΠΟΣ	PRO ARC141	PRO ARC161	PRO ARC181	PRO ARC201	PRO ARC251
ΑΠΟΔΟΣΗ*	140 A (35%)	160 A (35%)	180 A (35%)	200 A (35%)	250 A (60%)
ΙΣΧΥΣ (KVA)	5,9	7,1	8,0	9,4	12,3
ΤΑΣΗ (V)	230	230	230	230	230
ΗΛΕΚΤΡΟΔΙΟ Ø max (mm)**	4	4	4	5	5
ΒΑΡΟΣ (kg)	4,5	4,7	5,0	5,5	9,6
ΤΙΜΗ	<b>185€</b>	<b>220€</b>	<b>255€</b>	<b>285€</b>	<b>390€</b>

\* Πιστοποιημένες αποδόσεις σύμφωνα με τα Ευρωπαϊκά πρότυπα EN 60974-1 και EN 60974-10  
\*\* Ανάλογα με τον τύπο του ηλεκτροδίου

# Παλμικά Inverter TIG & MMA



• TIG inverter, τεχνολογίας IGBT, παλμικά (Pulse), υψίσουχνα (HF), με ψηφιακό πάνελ ελέγχου (digital), προορίζονται για αμιγώς επαγγελματική χρήση. • Η τεχνολογία HF Arc Ignition επιτρέπει τη δημιουργία τόξου χωρίς να χρειάζεται να έρθει σε επαφή η ακίδα της τσιμπίδας με την επιφάνεια συγκόλλησης και διασφαλίζει παραγωγικότητα και ευκολία χρήσης. • Διαθέτουν λειτουργία παλμών για ακόμη πιο τέλεια συγκόλληση ακόμη και στα πιο λεπτά μέταλλα. • Επιτρέπει τη ρύθμιση σταδιακής μείωσης του ρεύματος TIG (down slope) και αερίου (post flow). • Δυνατότητα ρύθμισης συγκόλλησης 2T/4T. • Παρέχουν ομαλό τόξο και σταθερή λειτουργία συγκόλλησης, ακόμη και στα πιο δύσκολα μέταλλα όπως χάλυβα, ανοξείδωτο χάλυβα, χαλκού και τιτανίου. • Δυνατότητα συγκόλλησης ηλεκτροδίων **RUTILE - BASIC - INOX**.



**385€** Κωδικός: 65646  
Τύπος: TIG 181P

**450€** Κωδικός: 65648  
Τύπος: TIG 201P

ΚΩΔΙΚΟΣ	65646	65648
ΑΠΟΔΟΣΗ*	180A	200A
ΙΣΧΥΣ (KVA) (TIG/MMA)	5,2/7,1	6/8,2
ΡΕΥΜΑ ΣΥΓΚΟΛΜΗΣΗΣ (A)	10-180	10-200
ΤΑΣΗ(V)	230	230
ΗΛΕΚΤΡΟΔΙΟ Ø max (mm)**	4	5
ΒΑΡΟΣ (kg)	6	6,2

Στην τιμή συμπεριλαμβάνονται τσιμπίδα TIG 4m & σώμα γείωσης 3m

\* Πιστοποιημένες αποδόσεις σύμφωνα με τα Ευρωπαϊκά πρότυπα EN 60974-1 και EN 60974-10  
\*\* Ανάλογα με τον τύπο του ηλεκτροδίου

# Παλμικό Inverter TIG AC/DC

(Ιδανικό και για συγκόλληση αλουμινίου με TIG)

NEO



Digital



ΙΔΑΝΙΚΟ ΓΙΑ ΣΥΓΚΟΛΛΗΣΗ ΑΛΟΥΜΙΝΙΟΥ ΜΕ TIG



Ψηφιακός πίνακας ελέγχου λειτουργιών

Υψηλών επιδόσεων επαγγελματικό inverter TIG AC/DC. Τεχνολογίας IGBT, παλμικό, ψηφιακής παραμετροποίησης με αυτόματη αποθήκευση των παραμέτρων. **AC TIG με ρύθμιση συχνότητας, κατάλληλο για συγκόλληση αλουμινίου** και μαγνησίου. **Pulse TIG** για υψηλές επιδόσεις στη συγκόλληση λεπτών μετάλλων. Με **σταθερό τόξο** για ομοιόμορφη ραφή χωρίς πιτσιλίες και παραμορφώσεις. **Ένδειξη ρεύματος συγκόλλησης** σε πραγματικό χρόνο. **Ποιοτική συγκόλληση** σε χάλυβα, ανοξείδωτο, τιτάνιο, χαλκό, νικέλιο και τα κράματά τους. **Δυνατότητα ρύθμισης** του χρόνου αύξησης (up slope) και της ρύθμισης του χρόνου σταδιακής μείωσης του ρεύματος TIG (down slope), των παλμών και της συχνότητας-εύρους του παλμικού ρεύματος.

**850€** Κωδικός: 65645  
TIG202P AC/DC

### ΧΑΡΑΚΤΗΡΙΣΤΙΚΑ

- HF υψίσυχνο • MMA με VRD(MMA)
- AC TIG με ρύθμιση συχνότητας
- AC Pulse TIG • DC Pulse TIG • Hot Start
- Αυτόματη αποθήκευση παραμέτρων συγκόλλησης • Ψηφιακός πίνακας ελέγχου
- 2T/4T/Srot
- Συνοδεύεται με τσιμπίδα TIG 4m & σώμα γείωσης

### ΤΕΧΝΙΚΑ ΣΤΟΙΧΕΙΑ

ΤΑΣΗ	AC 230V
ΙΣΧΥΣ	7.1 A
ΑΠΟΔΟΣΗ (TIG)	5-200 A
ΑΠΟΔΟΣΗ (MMA)	10-160 A
ΡΥΘΜ. ΧΡΟΝΟΥ ΡΟΗΣ ΑΕΡΙΟΥ	
PRIN (pro-flow time)	0,1-10 sec
META (post-flow time)	0,5-15 sec
ΒΑΘΜΟΣ ΠΡΟΣΤΑΣΙΑΣ	IP 21 S
ΔΙΑΣΤΑΣΕΙΣ	426 x 162 x 277 mm
ΔΙΑΣΤΑΣΕΙΣ ΣΥΣΚ.	545 x 305 x 415 mm
ΒΑΡΟΣ ΜΗΧ. / ΣΥΣΚ.	10,5 / 15 kg

# Plasma Κοπής Μετάλλων Τεχνολ. Inverter



**590€**

Κωδ.: 65640  
PLC41 HF

**690€**

Κωδ.: 65659  
PLC 46

ΚΩΔΙΚΟΣ	65640	65659
ΑΠΟΔΟΣΗ@ 25% /40°C (KVA)	6,5	4,9
ΡΕΥΜΑ ΚΟΠΗΣ (A)	20-40	20-40
ΠΑΧΟΣ ΚΟΠΗΣ (mm)	12 (max)	12 (max)
ΤΑΣΗ (V)	230	230
ΒΑΡΟΣ (kg)	7,8	8,6



inverter  
HIGH FREQUENCY

inverter  
LOW FREQUENCY

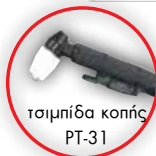

τσιμπίδα κοπής PT-31

- Συνοδεύεται με: τσιμπίδα κοπής PT-31 μήκους 5m, καλώδιο με σώμα γείωσης και ρυθμιστή αέρα



τσιμπίδα κοπής Ergo Cut S45

- Συνοδεύεται με: τσιμπίδα κοπής Ergo Cut S45 μήκους 6m, καλώδιο με σώμα γείωσης και ρυθμιστή αέρα

# Ηλεκτρονικές Μάσκες Αυτόματες

Με 2 φωτοκύτταρα

Με 2 φωτοκύτταρα

Με 4 φωτοκύτταρα



Carbon Fiber painted



Carbon Fiber painted



Large View

ΚΩΔΙΚΟΣ	65624	65611	65625
ΟΠΤΙΚΟ ΠΕΔΙΟ	95x43 mm	98x43 mm	98x55 mm
ΣΚΙΑΣΗ ΑΝΑΜΟΝΗΣ	DIN 14	DIN 14	DIN 14
ΣΚΙΑΣΗ ΛΕΙΤΟΥΡΓΙΑΣ	DIN 9-13	DIN 9-13	DIN 9-13
ΠΡΟΣΤΑΣΙΑ ΑΠΟ			
ΥΠΕΡΙΩΔΗ/ΥΠΕΡΥΘΡΗ UV/IR	έως DIN 16	έως DIN 16	έως DIN 16
ΧΡΟΝΟΣ ΣΚΙΑΣΗΣ	0,000033 sec.	0,000033 sec.	0,000033 sec.
ΧΡΟΝΟΣ ΨΥΞΗΣ	0,25 - 0,85 sec.	0,25 - 0,85 sec.	0,25 - 0,85 sec.
ΛΕΙΑΝΣΗ	-	✓	✓
ΠΗΓΗ ΕΝΕΡΓΕΙΑΣ	Ηλιακές κυψέλες	Ηλιακές κυψέλες	Μπαταρία/Ηλιακ. κυψέλες
ΔΙΑΣΤΑΣΕΙΣ ΣΥΣΚ.	305x235x230 mm	335x230x225 mm	305x240x235 mm
ΒΑΡΟΣ	510 gr	450 gr	450 gr
ΤΙΜΗ	<b>35€</b>	<b>45€</b>	<b>59€</b>

# Ηλεκτροσυγκόλληση Ηλεκτροδίου



**180A**

Παραδοσιακή Ηλεκτροσυγκόλληση Ηλεκτροδίου με μετασχηματιστή

**79€** Κωδικός: 60104  
Τύπος: BX1-180B1

ΡΕΥΜΑ ΣΥΓΚΟΛ. (A)	90 - 180
ΗΛΕΚΤΡΟΔΙΟ Ø max (mm)	2 - 4
ΤΑΣΗ (V/Hz)	230/50
ΠΡΟΣΤΑΣΙΑ	IP21S
ΒΑΡΟΣ (kg)	14,6



# Inverter Σύρματος & Ηλεκτροδίου (MIG/MMA)



Με τις ηλεκτροσυγκολλήσεις τεχνολογίας inverter MIG έχετε τη δυνατότητα συγκόλλησης με διαφορετικούς τρόπους: 1) συγκόλληση με τσιμπίδα σύρματος και χρήση αερίου (MIG), 2) με τσιμπίδα σύρματος χωρίς χρήση αερίου (χρήση επικαλυμμένου σύρματος), 3) με τσιμπίδα ηλεκτροδίου (MMA). Επιπλέον για τα μοντέλα MIG 260 και MIG 350: συγκόλληση Lift Arc TIG και συγκόλληση με Spool Gun (για συγκόλληση με σύρμα αλουμινίου).



MIG 161 / MIG 201



inverter



inverter

ΚΩΔΙΚΟΣ	65651	65653	65655	65656
ΤΥΠΟΣ	MIG 161	MIG 201	MIG 260	MIG 350
ΑΠΟΔΟΣΗ (EN 60974-1)	160 A (25%)	200 A (16%)	250 A (60%)	350 A (40%)
ΙΣΧΥΣ (KVA)	5,9 (7,1 MMA)	8 (9,4 MMA)	12,3/10,8 (MMA/MIG)	15/14 (MMA/MIG)
ΡΥΘΜΙΣΗ Volt (MIG)	20,4 V-26,4 V	15,5 V-24V	15,5 V-26,5 V	15 V-38 V
ΣΥΡΜΑΤΑ Ø	0,6-0,8 mm (κουλούρα 5 kg)	0,6-0,8-1,0 mm (κουλούρα 5 kg)	0,6-0,8-1,0 mm (κουλούρα 15 kg)	0,8-0,9-1,2 mm (κουλούρα 15 kg)
ΗΛΕΚΤΡΟΔΙΟ Ø max (mm)	4	4	5	5
ΒΑΡΟΣ (kg)	12,5	12,8	56	51
ΤΙΜΗ	<b>520€</b>	<b>650€</b>	<b>1.120€</b>	<b>1.590€</b>

Στην τιμή συμπεριλαμβάνονται τσιμπίδα σύρματος (3m) , σώμα γείωσης με καλώδιο 3m.

## Σιδηροπρίονα Ταινίας



**380€** Κωδ.: 43203

- Ισχύς: 370 Watt
- Τάση: 230 Volt
- Ταχύτητα ταινίας: 20/29/50 m/min
- Διαστ. ταινίας: 1638x13x0,6 mm
- Κοπές 0°: ●110/■150x110
- Διαστ. συσκ. ΜχΠχΥ: 320x1020x390 mm
- Βάρος Κ/Μ: 61/64 kg

Με υδραυλικό έμβολο για αυτόματη κάθοδο της κεφαλής



**230 Volt**

**570€** Κωδ.: 63241

- Ισχύς: 550 Watt
- Τάση: 230 Volt
- Ταχύτητα ταινίας: 23/34/54 m/min
- Διαστ. ταινίας: 1640x13x0,6 mm
- Κοπές 0°: ●125/■150x100
- Διαστ. συσκ. ΜχΠχΥ: 950x450x550 mm
- Βάρος πριονιού Κ/Μ: 70/72 kg
- Βάρος stand Κ/Μ: 17/18 kg

Με υδραυλικό έμβολο για αυτόματη κάθοδο της κεφαλής



**400 Volt**

**1.950€** Κωδ.: 63242

- Ισχύς: 1100 Watt
- Τάση: 400 Volt
- Ταχύτητα ταινίας: 36/72 m/min
- Διαστ. ταινίας: 2460x27x0,9 mm
- Κοπές 0°: ●220/■160/■260x110
- Διαστ. συσκ. ΜχΠχΥ: 1460x580x1040 mm
- Βάρος: 220 kg

## Μηχανουργικοί Τόρνοι



**1.190€**

Κωδ.: 43209

**1.990€**

Κωδ.: 43219

ΚΩΔΙΚΟΣ	43209	43219
ΙΣΧΥΣ (W)	450	750
ΑΠΟΣΤ. ΜΕΤΑΞΥ ΚΕΝΤΡΩΝ	300 mm	750 mm
ΠΕΡΙΣΤΡ. ΠΑΝΩ ΑΠΟ ΤΟ ΤΡΑΠΕΖΙ	180 mm	250 mm
ΚΩΝΟΣ ΑΞΟΝΑ ΠΕΡΙΣΤΡ.	M.T.3	M.T.4
ΦΩΛΙΑ ΑΞΟΝΑ (mm)	21	26
ΤΑΧΥΗΤΗΤΑ ΠΕΡΙΣΤΡ. (R.P.M.)	50-2500 (Μεταβλ.)	50-2000 (Μεταβλ.)
ΜΕΤΡΙΚΑ ΣΠΕΙΡΩΜΑΤΑ	0,5-3 mm	0,4-3,5 mm
ΣΠΕΙΡΩΜΑΤΑ ΣΕ INCH	10 (10-44 T.P.I.)	21 (8-56 T.P.I.)
ΤΣΟΚ Ø(mm)	100 (3 σιαγόνων)	125 (3 σιαγόνων)
ΚΩΝΟΣ ΕΜΒΟΛΟΥ ΠΟΝΤΑΣ	M.T.2	M.T.2
ΔΙΑΣΤΑΣΕΙΣ ΣΥΣΚ. ΜχΠχΥ (mm)	800x480x460	1500x560x570
ΒΑΡΟΣ (Kg)	60	140

# Δράπανα Κολωνάτα

**109€**

Κωδ.:  
42870



- Ικαν. τρυπήματος: Ø13mm
- Ισχύς: 350 Watt
- Ολικό ύψος: 590mm
- Ταχύτητες: 5
- Διαστ. τραπ.: 160x160mm
- Βάρος 17kg

**159€**

Κωδ.:  
42871



- Ικαν. τρυπήματος: Ø13mm (16)
- Ισχύς: 350 Watt
- Ολικό ύψος: 680 mm
- Ταχύτητες: 5
- Διαστ. τραπ.: 200x200mm
- Βάρος 24kg



**219€**

Κωδ.:  
42872

- Ικαν. τρυπήματος: Ø16mm
- Ισχύς: 375 Watt
- Ολικό ύψος: 900 mm
- Ταχύτητες: 12
- Διαστ. τραπ.: 250x250mm
- Βάρος 39kg



**249€**

Κωδ.:  
42873

- Ικαν. τρυπήματος: Ø16mm (20)
- Ισχύς: 375 Watt
- Ολικό ύψος: 980 mm
- Ταχύτητες: 16
- Διαστ. τραπ.: Ø290mm
- Βάρος 40kg



**329€**

Κωδ.:  
42875

- Ικαν. τρυπήματος: Ø20mm
- Ισχύς: 550 Watt
- Ολικό ύψος: 1600 mm
- Ταχύτητες: 16
- Διαστ. τραπ.: 290x290mm
- Βάρος 62kg

## Ατσάλινες Μέγγενες



### ΣΕΙΡΑ BASIC



All steel vice fixed base

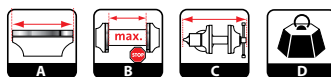

ΚΩΔΙΚ.	ΤΥΠΟΣ	A	B	C	D	ΤΙΜΗ
64066	80mm	80	80	225	2,8	17 €
64067	100mm	100	100	245	3,4	19 €
64068	125mm	125	125	290	4,4	22 €
64069	150mm	150	150	305	5,0	26 €

### ΣΕΙΡΑ PROFESSIONAL

#### ΑΘΡΑΥΣΤΗ



10 years warranty

Περιστρεφόμενη επαγγελματική μέγγενη με: • περιστρεφόμενη βάση • αμόνι • επιπλέον σκλήρυνση στα μάγουλα • με σιαγόνες για ατσάλινες • 10 χρόνια εγγύηση

ΚΩΔΙΚ.	ΤΥΠΟΣ	A	B	C	D	ΤΙΜΗ
64060	75mm	82	85	290	7,0	55 €
64061	100mm	102	108	310	7,5	62 €
64062	125mm	128	132	365	11,4	82 €
64063	150mm	153	160	430	14,4	100 €
64064	200mm	203	210	510	21,2	129 €
64065	250mm	253	255	605	29,0	200 €

### ΣΕΙΡΑ INDUSTRIAL

#### ΑΘΡΑΥΣΤΗ



10 years warranty

Ατσάλινη επαγγελματική μέγγενη με: • αμόνι • ρεγυλατόρους για ευθυγράμμιση ράγας • επιπλέον σκλήρυνση στα μάγουλα • με σιαγόνες για σωλήνες • 10 χρόνια εγγύηση

ΚΩΔΙΚ.	ΤΥΠΟΣ	A	B	C	D	ΤΙΜΗ
64055	100mm	105	102	305	7,5	54 €
64056	125mm	130	125	355	11,2	73 €
64057	150mm	152	152	455	17,5	105 €
64058	175mm	182	180	530	26,3	145 €

### ΑΜΟΝΙΑ

#### ΜΑΝΤΕΜΕΝΙΑ

ΚΩΔΙΚ.	ΤΥΠΟΣ	Kg	ΤΙΜΗ
64072	M215-10	10	42 €
64073	M215-20	20	82 €

#### ΑΘΡΑΥΣΤΑ

#### ΧΑΛΥΒΔΙΝΑ

ΚΩΔΙΚ.	ΤΥΠΟΣ	Kg	ΤΙΜΗ
64076	M216A-30	30	150 €
64077	M216A-50	50	245 €

## Καμπίνες Αμμοβολής



220 Lt.

**335€**

Κωδ.:  
43241

Συνοδεύεται με πιστόλι και 4 μπεκ αμμοβολής

- Ωφέλιμος εσωτερικός χώρος εργασίας: 87x54x56 cm
- Βάρος: 52 kg



350 Lt.

**770€**

Κωδ.:  
43243

Συνοδεύεται με πιστόλι και 4 μπεκ αμμοβολής

- Ωφέλιμος εσωτερικός χώρος εργασίας: 94,5x60,5x60,5 cm
- Βάρος: 90 kg

# Πλυστικά Μηχανήματα Υψηλής Πίεσης



**69€** Κωδ.: 605005  
Fast 120

1700 Watt  
120 Bar



ΙΣΧΥΣ 1700 W  
ΠΙΕΣΗ 120 bar  
ΠΑΡΟΧΗ 330 lt/h  
ΒΑΡΟΣ 5,6 kg



**85€** Κωδ.: 605006  
Fast Plus 130

1800 Watt  
130 Bar



ΙΣΧΥΣ 1800 W  
ΠΙΕΣΗ 130 bar  
ΠΑΡΟΧΗ 420 lt/h  
ΒΑΡΟΣ 6,9 kg



**105€** Κωδ.: 605007  
Fast Extra 145

1900 Watt  
145 Bar



ΙΣΧΥΣ 1900 W  
ΠΙΕΣΗ 145 bar  
ΠΑΡΟΧΗ 420 lt/h  
ΒΑΡΟΣ 8,0 kg



**149€** Κωδ.: 605002  
FORCE 145

2100 Watt  
145 Bar



Υδροπλυστικό compact, ευέλικτο και εργονομικό με πλήρη εξοπλισμό

ASS

ΙΣΧΥΣ 2100 W  
ΠΙΕΣΗ 145 bar  
ΠΑΡΟΧΗ 420 lt/h  
ΒΑΡΟΣ 9,8 kg



# Ηλεκτρικές Σκούπες



## Σκούπες αναρρόφησης υγρών & στερεών

Συνοδεύεται με:

- Σωλήνια σπирάλ με λαβή
- 2 προεκτάσεις
- Εξάρτημα σχισμής
- Πέλημα υγρών
- Φίλτρο αφρού • Φίλτρο πάνινο

**69€**

Κωδ.: 45874  
VAC 20 S



ΙΣΧΥΣ (Watt) max. 1200  
ΡΟΗ ΑΕΡΑ (lt/min) 1800  
ΥΠΟΠΙΕΣΗ (mbar) 180  
ΚΑΔΟΣ (lt) 20  
ΒΑΡΟΣ (Kg) 7,5

Συνοδεύεται με:

- Σωλήνια σπирάλ με λαβή
- 2 προεκτάσεις
- Εξάρτημα σχισμής
- Πέλημα υγρών
- Φίλτρο αφρού • Φίλτρο πάνινο

**139€**

Κωδ.: 45838  
Trenta X



ΙΣΧΥΣ (Watt) max. 1600  
ΡΟΗ ΑΕΡΑ (lt/min) 4200  
ΥΠΟΠΙΕΣΗ (mbar) 270  
ΚΑΔΟΣ (lt) 30  
ΒΑΡΟΣ (Kg) 9,3

## Σκούπες κατάλληλες & για χρήση με ηλεκτρικά εργαλεία

**175€**

Κωδ.: 45825  
Trenta XE

Κατάλληλη και για χρήση με ηλεκτρικά εργαλεία μέγιστης ισχύος 2200W



Κάδος 30Lt.



ΙΣΧΥΣ (Watt) max. 1600  
ΡΟΗ ΑΕΡΑ (lt/min) 4200  
ΥΠΟΠΙΕΣΗ (mbar) 270  
ΚΑΔΟΣ (lt) 30  
ΒΑΡΟΣ (Kg) 10

- Συνοδεύεται με:
- Σωλήνια σπирάλ με λαβή
  - 2 προεκτάσεις
  - Εξάρτημα σχισμής
  - Πέλημα υγρών & σκόνης
  - Φίλτρο πάνινο
  - Αντάπτορα εργαλείων
  - Σακούλα χάρτινη
  - Φίλτρο αφρού

**215€**

Κωδ.: 45847  
GB 50 XE

Κατάλληλη και για χρήση με ηλεκτρικά εργαλεία μέγιστης ισχύος 2200W



Κάδος 50Lt.



ΙΣΧΥΣ (Watt) max. 1600  
ΡΟΗ ΑΕΡΑ (lt/min) 4200  
ΥΠΟΠΙΕΣΗ (mbar) 260  
ΚΑΔΟΣ (lt) 50  
ΒΑΡΟΣ (Kg) 14

- Συνοδεύεται με:
- Σωλήνια σπирάλ με λαβή
  - 2 προεκτάσεις
  - Εξάρτημα σχισμής
  - Πέλημα υγρών & σκόνης
  - Φίλτρο πάνινο
  - Αντάπτορα εργαλείων
  - Σακούλα χάρτινη
  - Φίλτρο αφρού

## Πλυστικά Υψηλής Πίεσης

**185€** Κωδ.: 605003  
GALAXY 160

**2500 Watt**  
**160 Bar**

- Υδροπλυστικό νέας σχεδίασης, εργονομικό, υψηλής αισθητικής γραμμής με πλούσιο εξοπλισμό.
- Ανέμη σωλήνα
- Turbo αυλό
- Δοχείο απορρυπαντικού
- Βούρτσα περιστρεφόμενη και σταθερή



ΙΣΧΥΣ	2500 W
ΠΙΕΣΗ	160 bar
ΠΑΡΟΧΗ	510 lt/h
ΒΑΡΟΣ	12,5 kg



**338€** Κωδ.: 605010  
Vertigo 28

**2800 Watt**  
**180 Bar**

- Ενισχυμένο μοτέρ τύπου Induction συνεχούς λειτουργίας
- Σύστημα αυτόματης έναρξης-παύσης λειτουργίας (A.S.S.)
- Με ενσωματωμένο δοχείο απορρυπαντικού
- Ανέμη σωλήνα
- Με turbo αυλό, σταθερή και περιστρεφόμενη βούρτσα και 4 μπεκ



ΙΣΧΥΣ	2800 W
ΠΙΕΣΗ	180 bar
ΠΑΡΟΧΗ	510 lt/h
ΒΑΡΟΣ	23,5 kg



ASS

ASS

## Υδροπλυστικό Ζεστού Νερού

**1.990€** Κωδ.: 40278  
LKX 1515LP

**5500 Watt**  
**150 Bar**



Τριεμβολική αντλία με κεραμικά έμβολα



Τετραπολικό υδρόψυκτο μοτέρ 1450 στροφών με θερμική προστασία



Χαμηλής τάσης σύστημα Total Stop

- ✓ Θερμοστάτης ανοξείδωτου αισθητήρα
- ✓ Δοχείο απορρυπαντικού
- ✓ Στιβαρό μεταλλικό σασί
- ✓ Συνοδεύεται με αυλό και σωλήνα υψηλής πίεσης 10m.

ΙΣΧΥΣ	5500 W
ΤΑΣΗ	400 VOLT
ΠΙΕΣΗ	150 bar
ΠΑΡΟΧΗ	900 lt/h
ΔΙΑΣΤ. ΣΥΣΚ.	111x70x97cm
ΒΑΡΟΣ	125 kg

## Ηλεκτρικές Σκούπες

**LAVOR**

Σκούπα με 3 μοτέρ (3 x 1200 Watt)

**459€**

Κωδ.: 45810  
Taurus IR03

ΕΠΑΓΓΕΛΜΑΤΙΚΗ ΣΚΟΥΠΑ ΜΕ 3 ΜΟΤΕΡ (3x1200 Watt)

Συνοδεύεται με:

- Σωλήνα σπирάλ με λαβή
- 2 προεκτάσεις
- Εξάρτημα σχισμής
- Πέλαμα υγρών & σκόνης
- Φίλτρο πάνινο



ΙΣΧΥΣ (Watt) max.	3x1200
ΡΟΗ ΑΕΡΑ (lt/min)	9720
ΥΠΟΠΙΕΣΗ (mbar)	220
ΚΑΔΟΣ (lt)	77
ΒΑΡΟΣ (Kg)	34,5

Σκούπες Αναρρόφησης Στάχτης

Με μεταλλικό κάδο ιδανικές για συλλογή στάχτης από τζάκια, σόμπες, μπάρμπεκιου κ.τ.λ.



**45€**

Κωδ.: 45869  
Ashley 1.2

ΙΣΧΥΣ (Watt) max.	800
ΡΟΗ ΑΕΡΑ (lt/min)	1620
ΥΠΟΠΙΕΣΗ (mbar)	140
ΚΑΔΟΣ (lt)	12
ΒΑΡΟΣ (Kg)	3,6



**69€**

Κωδ.: 45876  
FEDDY 4in1

ΙΣΧΥΣ (Watt) max.	1200
ΡΟΗ ΑΕΡΑ (lt/min)	2400
ΥΠΟΠΙΕΣΗ (mbar)	180
ΚΑΔΟΣ (lt)	20
ΒΑΡΟΣ (Kg)	7,0



Με πνευματικό μηχανισμό τάλαντωσης-πινάγματος για καθαρισμό του εσωτερικού φίλτρου που διαπρέι ισχυρή την απορροφητική της ικανότητα



Με πλενόμενο φίλτρο πολλαπλών χρήσεων

**UNIMAC**

Στις αναγραφόμενες τιμές συμπεριλαμβάνεται Φ.Π.Α.

Για το κόστος μεταφορικών παρακαλούμε επικοινωνείτε με το κατάστημα πώλησης

ΦΘΙΝΟΠΩΡΟ 2017

23

## Αυτόματης Αναρρόφησης με Κέλυφος από PPE



**65€**

Κωδ.: 43501

ΙΣΧΥΣ	800 W
ΤΑΣΗ	230V/50Hz
ΠΑΡΟΧΗ	3200 lt/h(max.)
ΜΑΝΟΜ.	40 m (max.)
ΣΤΟΜΙΟ	1"

## Αυτόματης Αναρρόφησης INOX



**73€**

Κωδ.: 43503

**85€**

Κωδ.: 43505

ΚΩΔΙΚΟΣ	43503	43505
ΙΣΧΥΣ	800 W	1200 W
ΤΑΣΗ	230V/50Hz	230V/50Hz
ΠΑΡΟΧΗ	3200 lt/h(max.)	3800 lt/h(max.)
ΜΑΝΟΜ.	40 m (max.)	50 m (max.)
ΣΤΟΜΙΟ	1"	1"

## Αυτόματης Αναρρόφησης

- Σώμα αντλίας από χυτοσίδηρο • Μηρούτζινη φτερωτή • Ανοξειδωτος άξονας
- Μέγιστη θερμοκρασία νερού + 40°C • Μέγιστη περιεκτικότητα νερού σε άμμο 0,25% • Μέγιστη διάμετρος σωματιδίων νερού 3 mm



ΚΩΔΙΚΟΣ	63501	63503
ΙΣΧΥΣ	750 W (1Hp)	1500 W (2Hp)
ΤΑΣΗ	230V/50Hz	230V/50Hz
ΠΑΡΟΧΗ	4200 lt/h(max.)	9000 lt/h(max.)
ΜΑΝΟΜ.	40 m (max.)	41 m (max.)
ΣΤΟΜΙΟ	1"/1"	1" 1/2/1" 1/4
ΤΙΜΗ	<b>79€</b>	<b>149€</b>

Αντλία με ενσωματωμένο φίλτρο νερού

**99€**

Κωδ.: 43506



ΙΣΧΥΣ	1300 W
ΤΑΣΗ	230V/50Hz
ΠΑΡΟΧΗ	4800 lt/h(max.)
ΜΑΝΟΜΕΤΡΙΚΟ	50 m (max.)
ΣΤΟΜΙΟ	1"

## Περιφερειακές

- Σώμα αντλίας από χυτοσίδηρο. • Μηρούτζινη φτερωτή. • Ανοξειδωτος άξονας.
- Μέγιστη θερμοκρασία νερού +40°C. • Μέγιστη περιεκτικότητα νερού σε άμμο 0,15%. • Μέγιστη διάμετρος σωματιδίων νερού 1 mm.



ΚΩΔΙΚΟΣ	63505	63506
ΙΣΧΥΣ	370 W (0,5Hp)	750W (1Hp)
ΤΑΣΗ	230V/50Hz	230V/50Hz
ΠΑΡΟΧΗ	2500 lt/h(max.)	3000 lt/h(max.)
ΜΑΝΟΜ.	38 m (max.)	58 m (max.)
ΣΤΟΜΙΟ	1"	1"
ΤΙΜΗ	<b>39€</b>	<b>65€</b>

## Φυγοκεντρική

- Σώμα αντλίας από χυτοσίδηρο. • Μηρούτζινη φτερωτή. • Ανοξειδωτος άξονας. • Μέγιστη θερμοκρασία νερού +40°C. • Μέγιστη περιεκτικότητα νερού σε άμμο 0,25%. • Μέγιστη διάμετρος σωματιδίων νερού 3 mm.



**79€**

Κωδ.: 63507

ΙΣΧΥΣ	750 W (1Hp)
ΤΑΣΗ	230V/50Hz
ΠΑΡΟΧΗ	5400 lt/h(max.)
ΜΑΝΟΜΕΤΡΙΚΟ	35 m (max.)
ΣΤΟΜΙΟ ΕΙΣ./Ε.	1"

## Φυγοκεντρική Υψηλής Παροχής

**110€**

Κωδ.: 63512



- Ισχύς: 1100 W
- Τάση: 230V/50Hz • Παροχή: 24000 lt/h (max.)
- Μανομετρικό: 19 m (max.) • Στόμιο εισ. - εξ.: 2" - 2"
- Σώμα αντλίας από χυτοσίδηρο • Μηρούτζινη φτερωτή
- Ανοξειδωτος άξονας

## Φυγοκεντρική 2 σταδίων

**129€**

Κωδ.: 63514



- Ισχύς: 1100 W
- Τάση: 230V/50Hz • Παροχή: 7200 lt/h(max.)
- Μανομετρικό: 46 m (max.) • Στόμιο εισ. - εξ.: 1"1/4 - 1"1/4
- Σώμα αντλίας από χυτοσίδηρο • Μηρούτζινη φτερωτή
- Ανοξειδωτος άξονας

## Φυγοκεντρική Πολυβάθμια

**169€**

Κωδ.: 63519



- Ισχύς: 1500 W • Τάση: 230V/50Hz
- Παροχή: 10800 lt/h(max.) • Μανομετρικό: 58 m (max.)
- Στόμιο εισ. - εξ.: 1"1/4 - 1"1/4 • Ανοξειδωτο σώμα αντλίας
- Ανοξειδωτες φτερωτές • Ανοξειδωτος άξονας



# Πιεστικά Συγκροτήματα



**109€**

Κωδ.: 43508  
SGP 20/800



- Ισχύς: 800 W
- Τάση: 230V/50Hz
- Παροχή: 3200 lt/h(max.)
- Μανομετρικό: 40 m (max.)
- Στόμιο: 1" • Δοχείο: 20 Lt. • Καλώδιο: 1,2 m
- Πίεση 4 bar

**125€**

Κωδ.: 43513  
SGP 19/800F



- Νέο design
- Αντλία με ενσωματωμένο φίλτρο νερού

- Ισχύς: 800 W
- Τάση: 230V/50Hz
- Παροχή: 3300 lt/h(max.)
- Μανομετρικό: 38 m (max.)
- Στόμιο: 1" • Δοχείο: 19 Lt. • Καλώδιο: 1 m
- Πίεση 3,8 bar

**129€**

Κωδ.: 63539  
JET100M/24L



- Ισχύς: 750 W
- Τάση: 230V/50Hz
- Παροχή: 4200 lt/h(max.)
- Μανομετρικό: 50 m (max.)
- Στόμιο: 1" • Δοχείο: 20 Lt.
- Πίεση 4,5 bar

## Με ανοξείδωτα δοχεία

**139€**

Κωδ.: 43514  
SGP 19/800FX

- Νέο design
- Ανοξείδωτο δοχείο (INOX)
- Αντλία με ενσωματωμένο φίλτρο νερού και αισθητήρα θερμοκρασίας νερού

ΙΣΧΥΣ	800 W (1Hp)
ΤΑΣΗ	230V/50Hz
ΠΑΡΟΧΗ	3300 lt/h (max.)
ΜΑΝΟΜ.	38 m (max.)
ΣΤΟΜΙΟ	1"
ΔΟΧΕΙΟ	19 Lt.
ΚΑΛΩΔΙΟ	1 m
ΠΙΕΣΗ (max.)	3,8 bar



**INOX**

- Ανοξείδωτα δοχεία (INOX)
- Ανοξείδωτες αντλίες

ΚΩΔΙΚΟΣ	43511	43512
ΤΥΠΟΣ	SGP20/800X	SGP20/1000X
ΙΣΧΥΣ	800 W	1000 W
ΤΑΣΗ	230V/50Hz	230V/50Hz
ΠΑΡΟΧΗ	3200 lt/h	3500 lt/h
ΜΑΝΟΜ.	40 m (max.)	44 m (max.)
ΣΤΟΜΙΟ	1"	1"
ΔΟΧΕΙΟ	20 Lt. INOX	20 Lt. INOX
ΚΑΛΩΔΙΟ	1,2 m	1,2 m
ΠΙΕΣΗ (max.)	4 bar	4,4 bar
ΤΙΜΗ	<b>149€</b>	<b>164€</b>



**INOX**

## Αντλίες Συντριβανιών



FP 38  
FP 50

FP 50X

30,5 cm

35,5 cm

**INOX**

Αναμένεται από  
22/9/2017

ΚΩΔΙΚΟΣ	43571	43572	43573 (INOX)
ΤΥΠΟΣ	FP 38	FP 50	FP 50X
ΙΣΧΥΣ	38 Watt	50 Watt	50 Watt
ΤΑΣΗ	230V / 50Hz	230V / 50Hz	230V / 50Hz
ΠΑΡΟΧΗ (max)	1500 lt/h	2000 lt/h	1750 lt/h
ΜΑΝΟΜΕΤΡΙΚΟ	2,0m (max)	2,5m (max)	2,6m (max)
ΒΥΘΙΣΗ ΑΝΤΛΙΑΣ	3m (max)	3m (max)	3m (max)
ΔΙΑΜ. ΣΩΛΗΝΑ	1/2"	1/2"	1/2"
ΚΑΛΩΔΙΟ	10 m	10 m	10 m
ΘΕΡΜΟΚΡ. ΝΕΡΟΥ (max)	35°C	35°C	35°C
ΤΙΜΗ	<b>29€</b>	<b>31€</b>	<b>35€</b>

## Αισθητήρας έλλειψης νερού

Διακόπτει τη λειτουργία της αντλίας, προστατεύοντάς την από τη λειτουργία της εν κενώ, σε περίπτωση έλλειψης νερού.



**13€**

Κωδ.: 43548  
HYWK 0402

- Τάση 230V/50Hz
- Πίεση λειτουργίας 0,6bar-0bar
- Μήκος καλωδίου 1,2m

## Ηλεκτρονικοί Ελεγκτές Πίεσης Νερού

(Χρησιμοποιούνται στις αντλίες αντί πιεστικού δοχείου)



**27€**

Κωδ.: 43544  
BR-15

- Τάση 230V/50Hz
- Πίεση 1,5bar-3,5bar max. (ρυθμιζόμενη διαφορική πίεση)
- Θερμ. περιβαλλ. 60°C
- Βαθμός προστατ. IP 65



**29€**

Κωδ.: 43545  
WL-11

- Τάση 230V/50Hz
- Πίεση 1,2bar-3,5bar max.
- Θερμ. περιβαλλ. 60°C
- Βαθμός προστατ. IP 65

## Ομβρίων Υδάτων



**39€** Κωδ.: 43577  
SP 400

**49€** Κωδ.: 43580  
SP 750

ΚΩΔΙΚΟΣ	43577	43580
ΙΣΧΥΣ	400 W	750 W
ΠΑΡΟΧΗ	7000 lt/h(max.)	12000 lt/h(max.)
ΜΑΝΟΜΕΤΡΙΚΟ	8,5 m (max.)	8,5 m (max.)
ΣΤΟΜΙΟ	1" - 1 1/4" - 1 1/2"	1" - 1 1/4" - 1 1/2"
ΜΕΓ. ΣΩΜΑΤΙΔ.	5 mm (max.)	5 mm (max.)

## INOX



**59€** Κωδ.: 43582  
SP 550 X

**75€** Κωδ.: 43584  
SP 900 X

ΚΩΔΙΚΟΣ	43582	43584
ΙΣΧΥΣ	550 W	900 W
ΠΑΡΟΧΗ	8500 lt/h(max.)	13000 lt/h(max.)
ΜΑΝΟΜΕΤΡΙΚΟ	7,5 m (max.)	9 m (max.)
ΣΤΟΜΙΟ	1" - 1 1/4"	1" - 1 1/4"
ΜΕΓ. ΣΩΜΑΤΙΔ.	5 mm (max.)	5 mm (max.)

## Ομβρίων Υδάτων



**49€** Κωδ.: 43586  
SPD 750

**69€** Κωδ.: 43593  
SPD 1000

ΚΩΔΙΚΟΣ	43586	43593
ΙΣΧΥΣ	750 W	1000 W
ΠΑΡΟΧΗ	13000 lt/h(max.)	15000 lt/h(max.)
ΜΑΝΟΜΕΤΡΙΚΟ	8 m (max.)	9,5 m (max.)
ΣΤΟΜΙΟ	1" - 1 1/4" - 1 1/2"	1" - 1 1/4" - 1 1/2"
ΜΕΓ. ΣΩΜΑΤΙΔ.	35 mm (max.)	35 mm (max.)

## INOX



**79€** Κωδ.: 43541  
SPD 1100 XP

**65€** Κωδ.: 43587  
SPD 550 X

ΚΩΔΙΚΟΣ	43587	43541
ΙΣΧΥΣ	550 W	1100 W
ΠΑΡΟΧΗ	9500 lt/h(max.)	18000 lt/h(max.)
ΜΑΝΟΜΕΤΡ.	7 m (max.)	8 m (max.)
ΣΤΟΜΙΟ	1" - 1 1/4" - 1 1/2"	1" - 1 1/4" - 1 1/2"
ΜΕΓ. ΣΩΜΑΤΙΔ.	35 mm (max.)	20 mm (max.)



## Αντλίες Πηγαδιών



NEO

Αναμένεται από  
25/9/2017

**85€** Κωδ.: 43542  
SP1000XP-4V

Νέας σχεδίασης με τέσσερις φτερωτές, καλώδιο 10m και φλοτέρ

ΙΣΧΥΣ	1000 W
ΠΑΡΟΧΗ	6500 lt/h
ΜΑΝΟΜΕΤΡΙΚΟ	40 m
ΜΕΓ. ΒΑΘΟΣ ΒΥΘΙΣΜ.	7 m
ΣΤΟΜΙΟ	1"
ΜΕΓ. ΣΩΜΑΤΙΔ.	1 mm



NEO

**135€** Κωδ.: 43591  
SP1000X-4V

Ενισχυμένη αντλία βαρύτερου τύπου με τέσσερις φτερωτές, καλώδιο 10m και φλοτέρ

ΙΣΧΥΣ	1000 W
ΠΑΡΟΧΗ	6500 lt/h
ΜΑΝΟΜΕΤΡΙΚΟ	40 m
ΜΕΓ. ΒΑΘΟΣ ΒΥΘΙΣΜ.	7 m
ΣΤΟΜΙΟ	1"
ΜΕΓ. ΣΩΜΑΤΙΔ.	2,5 mm



**165€** Κωδ.: 43594  
DWP 900

Αντλία με δέκα φτερωτές, καλώδιο 20 m και πίνακα ON/OFF

ΙΣΧΥΣ	900 W
ΠΑΡΟΧΗ	4500 lt/h
ΜΑΝΟΜΕΤΡΙΚΟ	60 m
ΜΕΓ. ΒΑΘΟΣ ΒΥΘΙΣΜ.	16 m
ΣΤΟΜΙΟ	1"
ΜΕΓ. ΣΩΜΑΤΙΔ.	2 mm

## Ακαθάρτων Υδάτων, Βαρέως Τύπου INOX

- Ανοξειδωτο σώμα αντλίας
- Φτερωτή από χυτοσίδηρο
- Ανοξειδωτος άξονας
- Ελαγιόλιπαντο μοτέρ
- Μέγιστη διάμετρος σωματιδίων 25mm
- Μέγιστη βύθιση αντλίας 10m
- Θερμοκρασία νερού 40°C (max.)

**159€** Κωδ.: 63526  
KSS-100

**185€** Κωδ.: 63527  
KSS-200

ΚΩΔΙΚΟΣ	63526	63527
ΙΣΧΥΣ	750 W	1500 W
ΠΑΡΟΧΗ	18000 lt/h	21000 lt/h
ΜΑΝΟΜΕΤΡΙΚΟ	14 m (max.)	20 m (max.)
ΣΤΟΜΙΟ	2"	2"
ΒΑΡΟΣ	18,2 kg	22,9 kg

## Λυμάτων, INOX με κοπήρα

- Υποβρύχια αντλία με κοπήρα για άντληση λυμάτων από αποχετεύσεις
- Ανοξειδωτο σώμα αντλίας
- Κοπήρας υψηλής ταχύτητας
- Μέγιστη βύθιση της αντλίας 5m
- Μήκος καλωδίου 6m
- Μέγιστη θερμοκρασία λυμάτων 40°C.

**195€** Κωδ.: 63550  
KSC-1300

**235€** Κωδ.: 63551  
KSC-1800

ΚΩΔΙΚΟΣ	63550	63551
ΙΣΧΥΣ	1300 W	1800 W
ΠΑΡΟΧΗ	18000 lt/h	24000 lt/h
ΜΑΝΟΜΕΤΡΙΚΟ	12 m (max.)	10 m (max.)
ΣΤΟΜΙΟ	2"	3"
ΒΑΡΟΣ	23,8 kg	30 kg

# Υποβρύχιες Αντλίες 4"



- Κατάλληλες για άντληση νερού από πηγάδια ή δεξαμενές, για οικιακή και επαγγελματική χρήση.
- Ελάχιστη διάμετρος πηγαδιού 4".
- Μέγιστη θερμοκρασία νερού +35°C.
- Μέγιστη περιεκτικότητα του νερού σε άμμο 0,25%.
- Μέγιστη βύθιση αντλίας 100 m.
- Η κατασκευή της αντλίας είναι σύμφωνη με τα standards κατά NEMA, έχει σώμα αντλίας και άξονα από ανοξείδωτο ατσάλι, φρερωτές και διαχωριστικά από PPO και ελαίολιπαντο μοτέρ.



ΚΩΔΙΚ.	ΤΥΠΟΣ	ΙΣΧΥΣ (HP)	ΤΑΣΗ (V/Hz)	ΥΨΟΣ ΑΝΤΛΙΑΣ (mm)	ΠΑΡΟΧΗ Q (m³/h)								ΤΙΜΗ
					0	0,9	1,8	2,7	3,6	4,5	5,4		
63529	4SDM4/10	1,0	230/50	857	68	63	59	54	47	35	20	160 €	
63530	4SDM4/14	1,5	230/50	1016	96	88	83	76	66	50	28	185 €	
63531	4SDM4/18	2,0	230/50	1299	123	113	106	98	85	64	36	215 €	
63533	4SD4/18	2,0	400/50	1229	123	113	106	98	85	64	36	200 €	
63542	4SDM4/24	3,0	230/50	1524	171	157	148	136	118	88	50	275 €	
63543	4SD4/24	3,0	400/50	1425	171	157	148	136	118	88	50	260 €	
					ΠΑΡΟΧΗ Q (m³/h)								
					0	1,8	3,6	7,2	9,0	10,8	12,6		
					ΜΑΝΟΜΕΤΡΙΚΟ H (m)								
63536	4SD10/14	3,0	400/50	1283	86	83	79	70	62	51	36	275 €	
63537	4SD10/18	4,0	400/50	1517	111	107	101	90	79	65	46	289 €	
63544	4SD10/22	5,5	400/50	1688	136	131	124	110	97	79	57	385 €	

- ### ΗΛΕΚΤΡΟΝΙΚΟΙ ΠΙΝΑΚΕΣ ΕΛΕΓΧΟΥ
- μονοφασικών και τριφασικών αντλιών αυτόματης και χειροκίνητης λειτουργίας με LCD οθόνη. Προστατεύουν τις αντλίες από:
- Υπέρταση
  - Πτώση τάσης
  - Υπερφόρτωση
  - Έλλειψη νερού

### Μονοφασικός πίνακας

**54€** Κωδικός: 63589

(τιμή χωρίς πικνωτή)

Επιλέξτε πικνωτή ανάλογα με την ισχύ της αντλίας



230 Volt

### ΠΥΚΝΩΤΕΣ

ΚΩΔΙΚ.	ΠΕΡΙΓΡΑΦΗ	ΤΙΜΗ
43536	35µF (1,0Hp)	3,50 €
43537	45µF (1,5Hp)	4,30 €
43538	50µF (2,0Hp)	4,70 €
43539	70µF (3,0Hp)	5,90 €

## Βενζινοκίνητες

**99€** Κωδικός: 23463



- Κυβισμός: 196 cm³
- Μέγιστη ισχύς: 4 kw / 3600 R.P.M.
- Άξονας με σφίνα
- Βάρος (καθαρό): 16 Kg

**229€** Κωδικός: 23465



- Κυβισμός: 270 cm³
- Μέγιστη ισχύς: 5,8 kw / 3600 R.P.M.
- Άξονας με σφίνα
- Βάρος (καθαρό): 25 Kg

**289€** Κωδικός: 23464

Με μίζα, χωρίς μπαταρία



- Κυβισμός: 389 cm³
- Μέγιστη ισχύς: 8,2 kw / 3600 R.P.M.
- Άξονας με σφίνα
- Βάρος (καθαρό): 31 Kg

## Βενζινοκίνητες Αντλίες

### Δίχρονη



**125€** Κωδικός: 691002

- Κινητήρας 43 cc δίχρονος
- Στόμιο αντλίας: 1.5" x 1.5" (40mm)
- Μανομετρικό: 30 m (22m + αναρρόφηση 8m max.)
- Παροχή (max.): 16 m³/h
- Βάρος 9,5 Kg

### Τετράχρονος



**165€** Κωδικός: 63761

- Κινητήρας 163 cc τετράχρονος
- Στόμιο αντλίας: 2" x 2"
- Μανομετρικό: 30m (23m + αναρρόφηση 7m max.)
- Παροχή (max.): 30 m³/h
- Βάρος 23 Kg



**179€** Κωδικός: 63762

- Κινητήρας 196 cc τετράχρονος
- Στόμιο αντλίας: 3" x 3"
- Μανομετρικό: 28m
- Παροχή (max.): 60 m³/h
- Βάρος 25 Kg

### Τριφασικός πίνακας



400 Volt

ΚΩΔΙΚ.	ΙΣΧΥΣ	ΤΙΜΗ
63590	0-3 kW	65 €
63591	4-7 kW	65 €

Υψηλού μανομετρικού κατάλληλη και για πυρόσβεση



**235€** Κωδικός: 63763

- Στόμιο αντλίας: 2" x 2"
- Μανομετρικό: 65 m (max.)
- Παροχή (max.): 30 m³/h
- Κινητήρας 196 cc τετράχρονος
- Βάρος 23 Kg

# Ηλεκτρογεννήτριες Βενζίνης



**109€**

Κωδ.: 63747  
KG 1.0



**129€**

Κωδ.: 63748  
KG 1.0 HD

Εναλλάκτης  
100%  
καλκού

- 650 Watt συνεχής απόδοση
- 1 πρίζα 230Volt • Δοχείο καυσίμου 4,2 Lt.
- Δίχρονος κινητήρας 64cc
- Έξοδος DC12V/5,8A • Βολτόμετρο
- Θερμικό προστασίας
- Βάρος 21 kg (63747) / 23 kg (63748)

**159€**

Κωδ.: 43749  
STATUS  
SE 1300S



- 800 Watt συνεχής απόδοση
- 1 πρίζα 230Volt
- Δοχείο καυσίμου 5 Lt.
- Τετράχρονος κινητήρας 80,7cc (1,45 kW)
- Στάθμη θορύβου 70dB(A)
- Έξοδος DC12V/5A
- Βάρος 28 kg

**259€**

Κωδ.: 63740  
KG 800 Si



- 750 Watt συνεχής απόδοση
- 1 πρίζα 230V
- Δοχείο καυσίμου 1,8 Lt.
- Τετράχρονος κινητήρας 38cc
- Στάθμη θορύβου 70dB(A)
- Θερμικό προστασίας
- Βάρος 12 kg

**239€**

Κωδ.: 63746  
LT-3600



AVR  
Σταθεροποιητής Τάσης

- 2500 Watt συνεχής απόδοση
- 2 πρίζες 230Volt • Δοχείο καυσίμου 15 Lt.
- Τετράχρονος κινητήρας 196cc
- Έξοδος DC12V/8,3A • Βολτόμετρο
- Θερμικό προστασίας • Βάρος 43 kg

**459€**

Κωδ.: 63752  
KG 5.5W



AVR  
Σταθεροποιητής Τάσης

- 4000 Watt συνεχής απόδοση
- 2 πρίζες 230V • Δοχείο καυσίμου 25 Lt.
- Τετράχρονος κινητήρας 337cc
- Έξοδος DC 12V/8,3A • Βολτόμετρο
- Θερμικό προστασίας • Βάρος 76 kg

**629€**

Κωδ.: 63745  
LT 8000



AVR  
Σταθεροποιητής Τάσης

- (με μίζα & μπαταρία)
- 6000 Watt συνεχής απόδοση
  - 2 x 230V • Δοχείο καυσίμου 25 Lt.
  - Τετράχρονος κινητήρας 407cc
  - Έξοδος DC 12V/8,3A • Ασφαλειοδιακόπτης
  - Θερμικό προστασίας • Βάρος 85 kg

# Ηλεκτρογεννήτριες Βενζίνης Τεχν. Inverter



**Χρήση γεννητριών Inverter:** Οι γεννήτριες τεχνολογίας inverter της KRAFT, ενσωματώνουν ψηφιακό σύστημα ελέγχου ποιότητας του ρεύματος, που διασφαλίζει τη σταθερή τάση (Volt) και συχνότητα (Hz). Αυτό τις καθιστά κατάλληλες και ιδανικές στη παροχή υψηλής ποιότητας ρεύματος που απαιτούν πολλές ηλεκτρικές και ηλεκτρονικές συσκευές. Επίσης, με τις γεννήτριες Inverter επιτυγχάνουμε μεγάλη εξοικονόμηση καυσίμου και χαμηλή εκπομπή ρύπων διότι η ταχύτητα περιστροφής του κινητήρα αυτορυθμίζεται και είναι ανάλογη του φορτίου που παίρνουμε κάθε φορά από τη γεννήτρια.

**159€**

Κωδ.: 63756  
YK 1200i



- 1000 Watt συνεχής απόδοση
- 1 πρίζα 230Volt • Δοχείο καυσίμου 2 Lt.
- Δίχρονος κινητήρας 69cc
- Έξοδος DC12V/5A • Βολτόμετρο
- Θερμικό προστασίας • Βάρος 11,8 kg

**259€**

Κωδ.: 63757  
YK 1500i



- 1500 Watt συνεχής απόδοση
- 1 πρίζα 230Volt • Δοχείο καυσίμου 5,6 Lt.
- Τετράχρονος κινητήρας 98,5cc
- Έξοδος DC12V/5A • Βολτόμετρο
- Θερμικό προστασίας • Βάρος 22 kg

**459€**

Κωδ.: 63758  
YK 3200i



- 3200 Watt συνεχής απόδοση
- 2 πρίζες 230Volt • Δοχείο καυσίμου 15 Lt.
- Τετράχρονος κινητήρας 196cc
- Έξοδος DC12V/5A • Βολτόμετρο
- Θερμικό προστασίας • Βάρος 51 kg

**1.095€** Κωδ.: 43785  
KDG 7500E

**AVR**  
ΑΥΤΟΡΡΥΘΜΙΣΤΗΣ ΤΑΣΗΣ

μονοφασική  
(με μίζα & μπαταρία)



- 5000 Watt συνεχής απόδοση
- 2 πρίζες 230V
- Δοχείο καυσίμου 15 Lt.
- Κινητήρας 438cc
- Έξοδος DC 12V/8,3A • Ασφαλειοδιακόπτης
- Βάρος 110 kg

**1.330€** Κωδ.: 63773  
WS 8500-1

**AVR**  
ΑΥΤΟΡΡΥΘΜΙΣΤΗΣ ΤΑΣΗΣ

μονοφασική  
(με μίζα & μπαταρία)



- 6500 Watt συνεχής απόδοση
- 2 πρίζες 230V
- Δοχείο καυσίμου 15 Lt.
- Κινητήρας 498cc
- Έξοδος DC 12V/8,3A • Ασφαλειοδιακόπτης
- Βάρος 115 kg

**1.630€** Κωδ.: 63772  
WS 8500L-3

**AVR**  
ΑΥΤΟΡΡΥΘΜΙΣΤΗΣ ΤΑΣΗΣ

τριφασική (με μίζα, μπαταρία  
& αυτόματο μεταγωγικό πίνακα)



- Τάση 400V/50Hz
- Συνεχής απόδοση 6000W (από τριφασική πρίζα)  
ή 2000W (από μονοφασική πρίζα)
- Δοχείο καυσίμου 15 Lt.
- Κινητήρας 498cc • Έξοδος DC 12V/8,3A
- Ασφαλειοδιακόπτης • Βάρος 176kg

**2.400€** Κωδ.: 43787  
KDG 12000 EA

**AVR**  
ΑΥΤΟΡΡΥΘΜΙΣΤΗΣ ΤΑΣΗΣ

μονοφασική  
(με μίζα & μπαταρία)



- 10000 Watt συνεχής απόδοση
- 2 πρίζες 230V
- Δοχείο καυσίμου 21 Lt.
- Κινητήρας 836cc
- Έξοδος DC 12V/8,3A • Ασφαλειοδιακόπτης
- Βάρος 195 kg

## Γεννήτρια - Ηλεκτροσυγκόλληση



**839€** Κωδ.: 43795  
KDG 6500 E

μονοφασική  
(με μίζα & μπαταρία)

### ΗΛΕΚΤΡΟΣΥΓΚΟΛΛΗΣΗ

- Ρεύμα συγκόλλησης 80-180A
- Απόδοση 60% (180A)
- Ηλεκτρόδιο Ø 4mm

### ΓΕΝΝΗΤΡΙΑ

- 1800 Watt συνεχής απόδοση
- 2 πρίζες 230V • Κινητήρας 406cc
- Δοχείο καυσίμου 15 Lt.
- Έξοδος DC 12V/8,3A
- Βολτόμετρο • Βάρος 113 kg

# Φορτιστές Μπαταριών Κατάλληλοι για μπαταρίες μολύβδου



NEO

25€

Κωδικός: 65638

max. 6Amp



49€

Κωδικός: 65636

max. 20Amp



75€

Κωδικός: 65637

max. 27Amp



ΚΩΔΙΚΟΣ	65638	65636	65637
ΤΥΠΟΣ	CG-1106S	DFC-20P	DFC-30P
ΤΑΣΗ ΦΟΡΤΙΣΗΣ / ΕΚΚΙΝΗΣΗΣ (V)	6/12	12/24	12/24
ΙΣΧΥΣ (Watt)	100	450	700
ΡΕΥΜΑ ΦΟΡΤΙΣΗΣ (A)	6	20	27
ΡΕΥΜΑ ΦΟΡΤΙΣΗΣ EN 60335 (A)	4	8(12V) / 12(24V)	15(12V) / 20(24V)
ΔΙΑΣΤΑΣΕΙΣ (Π x Μ x Υ) (cm)	17.5x9.5x19	24x21x21	28.5x26.5x22.5
ΒΑΡΟΣ (kg)	1,7	5,7	7,7

# Φορτιστές - Εκκινητές Μπαταριών Κατάλληλοι για μπαταρίες μολύβδου



129€

Κωδικός: 65639



189€

Κωδικός: 65635



239€

Κωδικός: 65615



349€

Κωδικός: 65632



429€

Κωδικός: 65633



990€

Κωδικός: 45651



ΚΩΔΙΚΟΣ	65639	65635	65615	65632	65633	45651
ΤΥΠΟΣ	CT-70S	CF-400	CF-600	SUPER 620	SUPER 720	SUPER 1500
ΤΑΣΗ ΦΟΡΤΙΣΗΣ / ΕΚΚΙΝΗΣΗΣ (V)	12/24	12/24	12/24	12/24	12/24	12/24
ΙΣΧΥΣ (Watt)	1300	1100	1500	3000	3300	3400
ΡΕΥΜΑ ΦΟΡΤΙΣΗΣ (A)	38	35	45	60	75	140
ΡΕΥΜΑ ΕΚΚΙΝΗΣΗΣ (A) (12V/24V)	200	300	500	400/275	465/300	1000
ΦΟΡΤΙΣΗ ΜΠΑΤΑΡΙΑΣ ΧΩΡΗΤ. (Ah)	500	450	750	350	400	950
ΔΙΑΣΤΑΣΕΙΣ (Π x Μ x Υ) (cm)	31.5x31.5x26	31x26x60	32x28x69	35x29x70	49x32x75	57x35x77
ΒΑΡΟΣ (kg)	9,5	19	22	28	30	75

# Ηλεκτρονικός Φορτιστής - Εκκινητής Μπαταριών



650€

Κωδ.: 65634  
DIGITAL 900



ΤΑΣΗ (V/ Hz)	230/50
ΤΑΣΗ ΦΟΡΤΙΣΗΣ / ΕΚΚΙΝΗΣΗΣ (V)	12/24
ΙΣΧΥΣ (Watt)	1700
ΡΕΥΜΑ ΦΟΡΤΙΣΗΣ (A)	75
ΡΕΥΜΑ ΦΟΡΤΙΣΗΣ EN 60335 (A)	50
ΡΕΥΜΑ ΕΚΚΙΝΗΣΗΣ (A)	550
ΦΟΡΤΙΣΗ ΜΠΑΤΑΡΙΑΣ ΧΩΡΗΤΙΚΟΤΗΤΑΣ (Ah)	750
ΔΙΑΣΤΑΣΕΙΣ (Π x Μ x Υ) (cm)	48,7x32x74,5
ΒΑΡΟΣ (kg)	33,5

Επαγγελματικός φορτιστής μπαταριών, νέας γενιάς, με ηλεκτρονική προστασία για τον περιορισμό των υπερτάσεων κατά τη διάρκεια των λειτουργιών φόρτισης ή εκκίνησης. Κατάλληλος για τη φόρτιση μπαταριών ΜΟΛΥΒΔΟΥ (κλειστού ή ανοικτού τύπου), GEL/AGM, ΑΣΒΕΣΤΙΟΥ και για την εκκίνηση οχημάτων νέας τεχνολογίας χωρίς τον κίνδυνο ζημιών στις ηλεκτρονικές συσκευές των οχημάτων. Διαθέτει λειτουργία συντήρησης μπαταριών. Είναι εφοδιασμένος με: • Επιλογή ρεύματος φόρτισης (Ampere) • Ψηφιακές ενδείξεις της τάσης της μπαταρίας (Volt), του ποσοστού φόρτισης της μπαταρίας (%), του ρεύματος φόρτισης (Ampere) και του εναπομένοντα χρόνου φόρτισης • Θερμικό προστασίας από υπερφόρτωση • Προστασία από βραχυκύκλωμα και αναστροφή πολικότητας • Χρονοδιακόπτη

Ηλεκτρονικοί φορτιστές με ενσωματωμένο μικροεπεξεργαστή διάγνωσης των αναγκών της μπαταρίας και επιλογή του κατάλληλου τρόπου - σταδίου φόρτισης ανάλογα με τις ανάγκες της. Έχουν τη δυνατότητα να επαναφέρουν μπαταρίες με χαμηλό φορτίο, να κάνουν αποθείωση στοιχείων μπαταρίας, να συντηρούν μπαταρίες σε πλήρη φόρτιση για όσο διάστημα δεν χρησιμοποιούνται. Κατάλληλοι για φόρτιση και συντήρηση όλων των τύπων μπαταριών, συμπεριλαμβανομένων των μπαταριών μολύβδου-οξέος, WET, GEL, AGM, VRLA

max. 2Amp

**29€** Κωδ.: 60121



- Με μικροεπεξεργαστή 3 σταδίων
- Για μπαταρίες 12V
- Ρεύμα φόρτισης 2A
- Για φόρτιση μπαταριών έως 50 Ah.max.
- Βάρος: 560 gr.

Συνοδεύεται με: βύσμα αλλαγής, δυνατές τσιμπίδες, βύσμα αναπήρα αυτοκινήτου, δακτύλιους θερματικών επαφών

max. 4Amp

**49€** Κωδ.: 60122



- Με μικροεπεξεργαστή 9 σταδίων
- Για μπαταρίες 6V ή 12V
- Ρεύμα φόρτισης 1A ή 4A
- Για φόρτιση μπαταριών έως 80 Ah.max
- Βάρος: 685 gr.

Συνοδεύεται με: βύσμα αλλαγής, δυνατές τσιμπίδες, βύσμα αναπήρα αυτοκινήτου, δακτύλιους θερματικών επαφών

max. 8Amp

**75€** Κωδ.: 60123



- Με μικροεπεξεργαστή 9 σταδίων
- Για μπαταρίες 12V
- Ρεύμα φόρτισης 2A ή 8A
- Για φόρτιση μπαταριών έως 160 Ah.max
- Βάρος: 1060 gr.

Συνοδεύεται με: βύσμα αλλαγής, δυνατές τσιμπίδες, βύσμα αναπήρα αυτοκινήτου, δακτύλιους θερματικών επαφών, θύρα αναπήρα αυτοκινήτου

max. 15Amp

✓ Στιγμιαία παροχή 50Amp για υποβοήθηση εκκίνησης κινητήρα



- Με μικροεπεξεργαστή 9 σταδίων
- Για μπαταρίες 12V
- Ρεύμα φόρτισης 2A ή 6A ή 10A ή 15A
- Για φόρτιση μπαταριών έως 300 Ah.max
- Βάρος: 1530 gr.

**95€** Κωδ.: 60124

Ενσωματωμένη θύρα εξόδου παροχής ισχύος 12V DC για διάφορες συσκευές 12V

## Jump starter (εκκινητής) & εφεδρική μπαταρία

Πολύτιμο εργαλείο που μπορεί να χρησιμοποιηθεί: ✓ για την εκκίνηση του αυτοκινήτου σας όταν ξεμείνετε από μπαταρία ✓ ως εφεδρική μπαταρία και εναλλακτική πηγή ενέργειας των smartphones, MP3/MP4, tablets, laptops, 12V ηλεκτρικών συσκευών ✓ ως φακός τριών τύπων: απλός φακός, φλας, S.O.S. Απαραίτητο στην οδήγηση, κάμπινγκ, ορειβασία, ποδηλασία, στο σκάφος, κ.λπ. • Τσιμπίδες χαλκού (Smart cables) για τη σύνδεση με μπαταρία αυτοκινήτου με προστασία από αναστροφή πολικότητα, βραχυκύκλωμα, υπερθέρμανση • 4 σε 1 USB καλώδιο • Φορτιστής ανάτηρα αυτοκινήτου

• Φορτιστής για φόρτιση από δίκτυο

12V  
7500mAh  
Li-Po



**65€**

12V  
12000mAh  
Li-Po



**85€**

12V  
15000mAh  
Li-Po



**99€**

12V  
15000mAh  
Li-Po



**99€**

12V/24V  
30000mAh  
Li-Po



**219€**

ΚΩΔΙΚΟΣ	60115	60114	60112	60113	60117
ΡΕΥΜΑ ΕΞΟΔΟΥ	(5V - 2A)	(5V - 2A), (19V - 3.5A)	(5V - 1A), (5V - 2.1A) (12V - 12A), (19V - 3.5A)	(5V - 4A), (12V - 12A), (19V - 3.5A)	(5V - 1A), (5V - 2.1A), (12V - 10A), (19V - 3.5A)
ΡΕΥΜΑ ΕΚΚΙΝΗΣΗΣ	200A	200A	300A	300A	12V / 300A, 24V / 400A
ΣΤΙΓΜΙΑΙΟ ΡΕΥΜΑ	400A	400A	600A	600A	12V / 400A, 24V / 800A
ΧΡΟΝ. ΠΛΗΡΟΥΣ ΦΟΡΤ.	~ 2 h	~ 4 h	~ 5 h	~ 5 h	~ 10 h
ΡΕΥΜΑ ΕΙΣΟΔΟΥ	12V / 1A	12V / 1A, 5V / 1A	14V / 1A	14V / 1A	14V / 1A
ΔΙΑΣΤΑΣΕΙΣ	135 x 76 x 16 mm	190 x 80 x 37 mm	165 x 80 x 38 mm	165 x 80 x 38 mm	200 x 164 x 90 mm
ΒΑΡΟΣ	225 gr	555 gr	476 gr	476 gr	1500 gr
ΚΑΤΑΛΛΗΛΟ ΓΙΑ ΕΚΚΙΝΗΣΗ	12V μπαταριών Βενζινοκίν. οχημάτων	12V μπαταριών Βενζινοκίνητων οχημάτων & Diesel (≤ 3 λίτρων)	12V μπαταριών Βενζινοκίνητων οχημάτων & Diesel (≤ 5 λίτρων)	12V μπαταριών Βενζινοκίνητων οχημάτων & Diesel (≤ 5 λίτρων)	12V ή 24V μπαταριών Βενζινοκίνητων οχημάτων & Diesel (≤ 400 Hp)



- Κεφαλή με ρουλεμάν

**22€** Κωδικός: 626101

ΚΟΠΗ (0°/45°): 400/280mm  
ΒΑΡΟΣ: 3,5kg

**27€** Κωδικός: 626102

ΚΟΠΗ (0°/45°): 600/420mm  
ΒΑΡΟΣ: 6,0kg

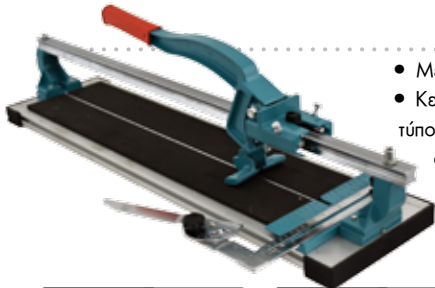

- Με μοιρογναμόνιο 0° - 45°
- Κεφαλή με 6 ρουλεμάν κλειστού τύπου
- Πρισματικός οδηγός για ομαλή και εύκολη κύλιση κεφαλής
- Βάση αλουμινίου

**45€** Κωδικός: 626106

ΚΟΠΗ 0°: 500mm  
45°: 350mm  
ΒΑΡΟΣ: 6,2kg

**47€** Κωδικός: 626107

ΚΟΠΗ 0°: 600mm  
45°: 420mm  
ΒΑΡΟΣ: 6,8kg

**57€** Κωδικός: 626108

ΚΟΠΗ 0°: 900mm  
45°: 635mm  
ΒΑΡΟΣ: 8,5kg

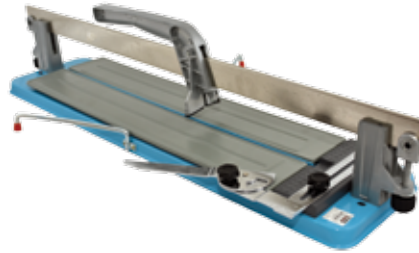

- Με μοιρογναμόνιο 0° - 45°
- Επεκτεινόμενα μπράτσα για καλύτερη στήριξη

**36€** Κωδικός: 626103

ΚΟΠΗ (0°/45°): 400/280mm  
ΒΑΡΟΣ: 7,3kg

**41€** Κωδικός: 626104

ΚΟΠΗ (0°/45°): 600/420mm  
ΒΑΡΟΣ: 9,3kg

**43€** Κωδικός: 626105

ΚΟΠΗ (0°/45°): 750/525mm  
ΒΑΡΟΣ: 10,3kg



- Ρύθμιση γωνίας από -45° έως +45°
- Ρύθμιση ύψους κοπής
- Βραχίονας για ευκολότερη κοπή μεγαλύτερων πλακιδίων
- Δίσκος κοπής με ρουλεμάν
- Βάση αλουμινίου

**105€** Κωδικός: 626109

ΚΟΠΗ 0°: 630mm  
45°: 445mm  
ΒΑΡΟΣ: 10kg

**125€** Κωδικός: 626110

ΚΟΠΗ 0°: 750mm  
45°: 525mm  
ΒΑΡΟΣ: 11,5kg

**140€** Κωδικός: 626111

ΚΟΠΗ 0°: 950mm  
45°: 670mm  
ΒΑΡΟΣ: 13kg

## Ηλεκτρικοί Κόφτες Πλακιδίων ALFACUT



- ✓ Ηλεκτρικοί κόφτες πλακιδίων υγρής κοπής με αντλία νερού
- ✓ Με δυνατότητα πλαγιοκοπής
- ✓ Συνοδεύονται με δίσκο κοπής και βάση

ΚΩΔΙΚΟΣ	42696	42681
ΙΣΧΥΣ (Watt)	600	800
ΤΑΣΗ (V/Hz)	230/50	230/50
ΔΙΣΚΟΣ Ø (mm)	180 x 25,4 x 2,2	200 x 25,4 x 2,4
ΣΤΡΟΦΕΣ (R.P.M.)	2950	2950
ΚΟΠΗ 0° (mm)	25	36
45°(mm)	18	29
ΜΗΚΟΣ ΚΟΠΗΣ max.	420 mm	720 mm
ΤΡΑΠΕΖΙ (mm)	682 x 394	990 x 394
ΒΑΡΟΣ (Kg)	25	31
<b>ΤΙΜΗ</b>	<b>149€</b>	<b>199€</b>

## Βενζινοκίνητος Κόφτης Δομικών Υλικών KRAFT



**1.390€** Κωδ.: 63079

ΙΣΧΥΣ (Hr)	13
ΚΥΒΙΣΜΟΣ (cm <sup>3</sup> )	389
ΔΙΣΚΟΣ (D) (mm)	350-460
ΟΠΗ ΔΙΣΚΟΥ (d) (mm)	27
ΚΟΠΗ max. (mm)	70-170
ΣΤΡΟΦΕΣ ΚΙΝΗΤΗΡΑ (R.P.M.)	3600
ΔΟΧΕΙΟ ΝΕΡΟΥ (Lt.)	25
ΒΑΡΟΣ	110 kg

**ΣΗΜΕΙΩΣΗ:** Στην τιμή δεν περιλαμβάνεται δίσκος κοπής

## Βενζινοκίνητος Κόφτης Δομικών Υλικών BULLE



**690€** Κωδ.: 63448

ΙΣΧΥΣ (Hr)	4
ΚΥΒΙΣΜΟΣ (cm <sup>3</sup> )	65
ΔΙΣΚΟΣ (D/d) (mm)	350x25,4
ΚΟΠΗ max. (mm)	115
ΣΤΡΟΦΕΣ ΚΙΝΗΤΗΡΑ (R.P.M.)	8500
ΔΟΧΕΙΟ ΚΑΥΣΙΜΟΥ (Lt.)	1,5
ΒΑΡΟΣ	12,5 kg

**Περιλαμβάνει:** Βαλίτσα μεταφοράς, δίσκο διαμαντέ και σμιριδοτροχό





120Lt.

**175€** Κωδικός: 63071

- 500 Watt
- 120 Lt.
- Μαντεμένο γρανάζι (σεφάνι) κάδου
- Τροχός Ø 20 cm
- Βάρος 47,5 kg

140Lt.

**195€** Κωδικός: 63072

- 550 Watt
- 140 Lt.
- Μαντεμένο γρανάζι (σεφάνι) κάδου
- Τροχός Ø 20 cm
- Βάρος 51 kg



180Lt.

**229€**

Κωδ.: 63073

- 800 Watt
- 180 Lt.
- Μαντεμένο γρανάζι (σεφάνι) κάδου
- Με ποδοπεντάλ
- Τροχός Ø 22.5 cm
- Βάρος 64 kg

200Lt.

**249€**

Κωδ.: 63074

- 850 Watt
- 200 Lt.
- Μαντεμένο γρανάζι (σεφάνι) κάδου
- Με ποδοπεντάλ
- Τροχός Ø 22.5 cm
- Βάρος 67 kg



220Lt.

με μειωτήρα στροφών

**369€**

Κωδ.: 63075

- 1050 Watt
- 220 Lt.
- Με μειωτήρα στροφών στο βολάν για ευκολότερη περιστροφή του κάδου
- Μαντεμένο γρανάζι (σεφάνι) κάδου
- Με ποδοπεντάλ
- Τροχός Ø 32 cm (με μεταλλική ζάντα)
- Βάρος 95 kg

ΜΠΕΤΟΝΙΕΡΑ - ΚΑΡΟΣΙ  
KRAFT CM 145 TROLLEY



145Lt.

**259€** Κωδικός: 43052

- 350 Watt
- 145 Lt.
- Τροχός Ø 25 cm
- Βάρος Κ/Μ: 52/56 kg

ΠΡΟΑΙΡΕΤΙΚΟΣ ΕΞΟΠΛΙΣΜΟΣ  
STAND ΓΙΑ CM 145 TROLLEY  
ΚΩΔΙΚΟΣ 43055  
ΤΙΜΗ 35€



## Λειαντήρας - Συμπιεστές Εδάφους

**KRAFT**  
MACHINERY - TOOLS



**1.190€**

Κωδ.: 63076

- Κινητήρας 5,5 Hp
- Επιφάνεια εργασίας Ø910mm



**690€**

Κωδ.: 63077

- Κινητήρας 5,5 Hp
- Διάσταση πέλματος 500x360mm
- Δύναμη δόνσης 10,5 KN



**990€**

Κωδ.: 63078

- Κινητήρας 5,5 Hp
- Διάσταση πέλματος 525x500mm
- Δύναμη δόνσης 15 KN

## Σκαλοσκαμπό Μεταλλικά



**19€** Κωδ.: 631001  
Τύπος: SK2



**25€** Κωδ.: 631002  
Τύπος: SK3



**33€** Κωδ.: 631003  
Τύπος: SK4

## Σκάλες Αλουμινίου

EU Standard  
**EN131**

150 KGS  
Maximum load



**24€** Κωδ.: 631070

**28€** Κωδ.: 631071

**33€** Κωδ.: 631072

**38€** Κωδ.: 631073

**44€** Κωδ.: 631074

**50€** Κωδ.: 631075

ΤΥΠΟΣ	A	B	C	D	Kg
SA 2+1	1220	630	610	380	2,8
SA 3+1	1430	840	720	400	3,15
SA 4+1	1650	1045	820	420	3,58
SA 5+1	1880	1270	970	440	4,29
SA 6+1	2110	1490	1140	460	5,06
SA 7+1	2330	1695	1280	480	5,46

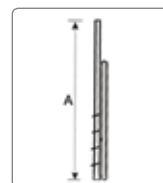

## Διπλές Επεκτεινόμενες

EU Standard  
**EN131**

150 KGS  
Maximum load



Με βάση - πέλμα με αντιολισθητικά πατάκια για μεγαλύτερη ευστάθεια



**68€** Κωδ.: 631110

**82€** Κωδ.: 631111

**96€** Κωδ.: 631112

**136€** Κωδ.: 631113

ΣΚΑΛΙΑ	A	B	C	Kg
14 (2x7)	2015	2000	3410	7,2
18 (2x9)	2615	2550	4540	8,7
22 (2x11)	3175	3100	5480	10,4
28 (2x14)	4015	3915	7330	12,8

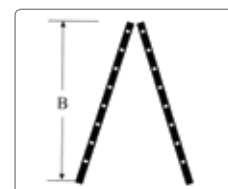
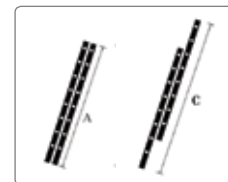

## Τριπλές Επεκτεινόμενες

EU Standard  
**EN131**

150 KGS  
Maximum load



Με βάση - πέλμα με αντιολισθητικά πατάκια για μεγαλύτερη ευστάθεια



**109€** Κωδ.: 631120

**119€** Κωδ.: 631121

**129€** Κωδ.: 631122

**145€** Κωδ.: 631123

**155€** Κωδ.: 631124

ΣΚΑΛΙΑ	A	B	C	D	Kg
24 (3x8)	2300	3440	2070	4800	12,1
27 (3x9)	2580	3950	2340	5650	13,3
30 (3x10)	2860	4600	2610	6500	14,5
33 (3x11)	3140	5150	2880	7400	15,7
36 (3x12)	3420	5800	3150	8250	16,9

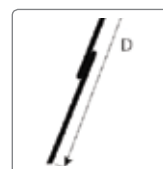
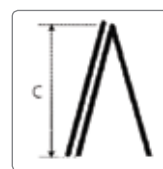
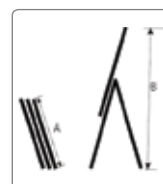

# Ηλεκτρικά Παλάγκα Συρματόσχοινο



Συνοδεύονται με την τροχαλία

ΚΩΔΙΚΟΣ	63020	63021	63022	63024	63025	63026	63027
ΤΥΠΟΣ	XP 125/250	XP 150/300	XP 200/400	XP 250/500	XP 300/600	XP 400/800	XP 500/999
ΙΚΑΝΟΤΗΤΑ ΜΕ:							
-ΜΟΝΟ ΣΥΡΜΑ (kg/m)	125/12	150/18	200/12	250/18	300/18	400/18	500/18
-ΔΙΠΛΟ ΣΥΡΜΑ (kg/m)	250/6	300/9	400/6	500/9	600/9	800/9	999/9
ΙΣΧΥΣ (W)	500	550	1000	1000	1050	1300	1600
ΤΑΣΗ (V/Hz)	230/50	230/50	230/50	230/50	230/50	230/50	230/50
ΤΑΧ. ΑΝΥΨ. (m/min)	8 / 4	8 / 4	8 / 4	8 / 4	8 / 4	8 / 4	8 / 4
ΜΗΚΟΣ ΣΥΡΜ. (m)	12	18	12	18	18	18	18
ΠΑΧΟΣ ΣΥΡΜ. (mm)	3	3	4	4	4,5	5	6
ΔΙΑΣΤ. ΣΥΣΚ. (cm)	35x14x22	37x14x23	41x15x24	41x15x24	41x17x26	44x33x27	55x24x35
ΒΑΡΟΣ (kg)	10	12	15,5	17	18	19,5	33
<b>ΤΙΜΗ</b>	<b>69 €</b>	<b>79 €</b>	<b>99 €</b>	<b>109 €</b>	<b>119 €</b>	<b>159 €</b>	<b>259 €</b>

## ΒΡΑΧΙΟΝΑΣ ΠΑΛΑΓΚΟΥ 75cm

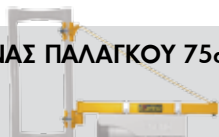

μέγιστο βάρος ανύψωσης 600kg

**29€**

Κωδικός: 43049

## ΒΡΑΧΙΟΝΑΣ ΠΑΛΑΓΚΟΥ ΤΗΛΕΣΚΟΠΙΚΟΣ 75-110cm



μέγιστο βάρος ανύψωσης 600kg στα 75cm και 250kg στα 110cm

**35€**

Κωδικός: 63015

## Παλάγκα Αλυσίδας Χειρός



**1 ton.**

**55€**

Κωδ.: 63052  
HSZ-1

**2 ton.**

**75€**

Κωδ.: 63053  
HSZ-2

ΚΩΔΙΚΟΣ	63052	63053 (TYPE C)
ΙΚΑΝ. ΑΝΥΨ. (ton.)	1	2
ΥΨΟΣ ΑΝΥΨ. (m)	3	3,0
ΑΛΥΣΙΔΕΣ ΦΟΡΤΙΟΥ	1	1
∅ ΑΛΥΣΙΔΑΣ (mm)	4,2	6
ΔΙΑΣΤ. ΣΥΣΚ. (mm)	255x205x147	330x255x162
ΒΑΡΟΣ (kg)	11	18

## Ηλεκτρικά Παλάγκα Αλυσίδας



**1 ton.**

**790€**

Κωδικός: 43041

**2 ton.**

**1.090€**

Κωδικός: 43043

ΚΩΔΙΚΟΣ	43041	43043
ΙΣΧΥΣ (Watt)	1500 (380V)	3000 (380V)
ΙΚΑΝ. ΑΝΥΨ. (ton.)	1	2
ΥΨΟΣ ΑΝΥΨ. (m)	3	3
ΤΑΧΥΤ. ΑΝΥΨ.	6,8m/min	6,8m/min
∅ ΑΛΥΣΙΔΑΣ (mm)	7,1	10
ΒΑΡΟΣ (kg)	61	115

## Χειροκίνητο Περονόφορο



**850€** Κωδικός: 43016

**1 ton.**

### ΧΕΙΡΟΚΙΝΗΤΟ ΠΕΡΟΝΟΦΟΡΟ 1.6m

- Ικανότητα ανύψωσης: 1 ton./1,6m
- 2 Ρόδες Nylon, με φρένο
- 2 Ράουλα Nylon
- Συνολικό ύψος περονόφορου: 1980 mm

## Παλετοφόρα

**395€** Κωδικός: 631401

### Υδραυλικό παλετοφόρο Professional



Αντλία HD βαρέως τύπου

- Ικανότητα 2.5 ton.
- Ρόδες και διπλά ράουλα PU
- Μέγ. ύψος ανύψ.: 200mm
- Διαστ. πιρουνιών: 1150x550mm (για ευρωπαϊκές)

**1.420€** Κωδικός: 43057

### 2 ton ΜΕ ΖΥΓΑΡΙΑ



- Ικανότητα 2000Kg σε βήμα του 1 Kg. Μέγιστη απόκλιση έως ±2 kg.
- Με οθόνη LED ό ψηφίων.
- 6 πλίκτρα λειτουργίας για ευκολία στη χρήση.
  - Εναλλαγή μονάδων Kg - lb.
  - Τεχνολογία εξοικονόμησης ενέργειας (auto power off).

- 2 Ρόδες Rubber
- 4 Ράουλα PU

## Πάγκος

**415€** Κωδικός: 43017

500 kg



- Ποδοκίνητη υδραυλική λειτουργία
- Μέγιστο / ελάχιστο ύψος 800/340 mm
- Διαστάσεις τραπέζιου 850x500x50 mm

# Πάγκοι Εργασίας Επαγγελματικοί



**1,5m** • Μέγιστο φορτίο **600 kg** • Επιφάνεια εργασίας από MDF πάκους 28mm • Επένδυση επιφάνειας εργασίας με PVC υψηλής αντοχής • Κάλυψη σόκορου επιφάνειας με PVC • Ηλεκτροστατική βαφή με χρώματα βιομηχανικής χρήσης

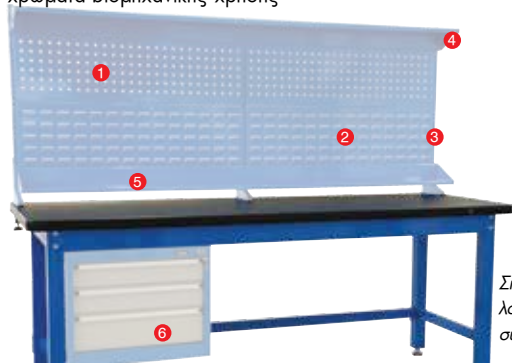

Πάγκος 1,5m

**169€**  
Κωδ.: 66401  
WB-15L

Σημ.: Οι διάτρητες πλάτες, λοιπά εξαρτήματα και συρταριές είναι optional.

**2m** • Μέγιστο φορτίο **1 ton.** • Επιφάνεια εργασίας από MDF πάκους 53mm • Επένδυση επιφάνειας εργασίας με PVC υψηλής αντοχής • Κάλυψη σόκορου επιφάνειας με PVC • Ρυθμιζόμενο καθ' ύψος ±40 mm • Ηλεκτροστατική βαφή με χρώματα βιομηχανικής χρήσης

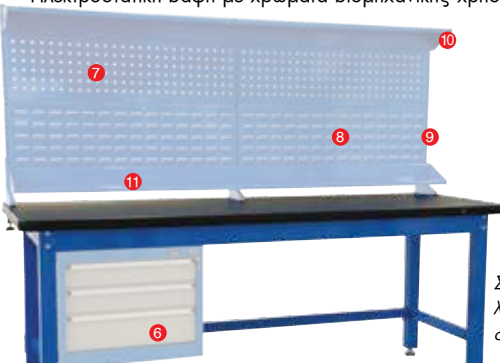

Πάγκος 2m

**259€**  
Κωδ.: 66405  
WB-21M

Σημ.: Οι διάτρητες πλάτες, λοιπά εξαρτήματα και συρταριές είναι optional.

## OPTIONAL ΕΞΟΠΛΙΣΜΟΣ

**1** Πλάτη διάτρητη για στηρίγματα



**17€** Κωδικός: 66415

(Π) 712 x (Υ) 299 mm  
Απαιτούνται 4 τεμ. για πλήρη σύνθεση

**2** Πλάτη διάτρητη για σκαφάκια



**17€** Κωδικός: 66416

(Π) 712 x (Υ) 299 mm  
Απαιτούνται 4 τεμ. για πλήρη σύνθεση

**3** Κολώνα



**15€** Κωδικός: 66414

Απαιτούνται 3 τεμ. για πλήρη σύνθεση

**4** Μετώπη



**24€** Κωδικός: 66410

1442mm

**5** Κάτω Ράφι



**23€** Κωδικός: 66412

1442mm

**6** Συρταριές σταθερές και για τους 2 πάγκους

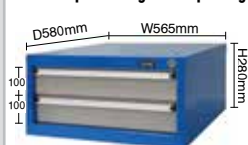

Με 2 συρτάρια

**129€** Κωδικός: 66402

(στερεώνονται κάτω από το τραπέζι του πάγκου)

**7** Πλάτη διάτρητη για στηρίγματα



**22€** Κωδικός: 66417

(Π) 1012 x (Υ) 299 mm  
Απαιτούνται 4 τεμ. για πλήρη σύνθεση

**8** Πλάτη διάτρητη για σκαφάκια



**22€** Κωδικός: 66418

(Π) 1012 x (Υ) 299 mm  
Απαιτούνται 4 τεμ. για πλήρη σύνθεση

**9** Κολώνα



**15€** Κωδικός: 66414

Απαιτούνται 3 τεμ. για πλήρη σύνθεση

**10** Μετώπη



**31€** Κωδικός: 66411

2041mm

**11** Κάτω Ράφι



**30€** Κωδικός: 66413

2041mm



Με 3 συρτάρια

**179€** Κωδικός: 66406

(στερεώνονται κάτω από το τραπέζι του πάγκου)

# Καρότσια Εργαλείων - Εργαλειοφορείς



## Καρότσια Εργαλείων



**75€** Κωδικός: 66427

**119€** Κωδικός: 66428

- Συνολικές διαστ. ΜxΠxΥ: 712x440x814 mm
- Διαστ. συρταριών ΜxΠxΥ: 570x395x60 mm
- Βάρος: 25,5 kg

**139€** Κωδικός: 66429

- Συνολικές διαστ. ΜxΠxΥ: 705x370x830 mm
- 2 συρτάρια διαστ. ΜxΠxΥ: 587x325x60 mm
- Βάρος: 27,5 kg

## Εργαλειοφορείς



**235€** Κωδικός: 66420

- 5 Συρταριών με ρουλεμάν**
- Συνολικές διαστάσεις με τροχούς ΜxΠxΥ: 680 x 458 x 812 mm
  - Βάρος: 40,7 kg

**265€** Κωδικός: 66423

- 7 Συρταριών με ρουλεμάν**
- Συνολικές διαστάσεις με τροχούς ΜxΠxΥ: 680 x 458 x 945 mm
  - Βάρος: 48,5 kg

## Πρέσες Υδραυλικές



10 ton. (πάγκου)

**229€** Κωδικός: 60625

- Διαδρ. εμβόλου 175mm
- Βάρος 51 kg



20 ton.

**389€** Κωδικός: 60622

- Διαδρ. εμβόλου 185mm
- Βάρος 101 kg

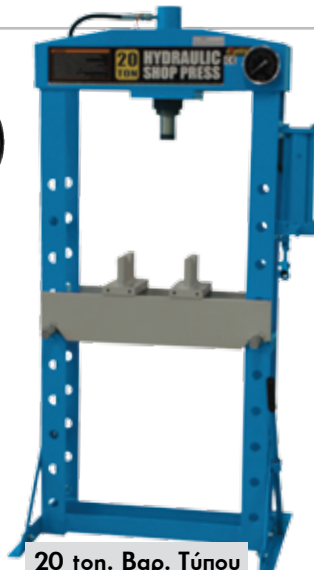

20 ton. Βαρ. Τύπου

**559€** Κωδικός: 60623

- Διαδρ. εμβόλου 190mm
- Βάρος 135 kg



30 ton. Βαρ. Τύπου

**679€** Κωδικός: 60624

- Διαδρ. εμβόλου 150mm
- Βάρος 165 kg

## Γερανάκια Υδραυλικά



1000kg

**219€** Κωδικός: 46127

- Ικανότητα ανύψωσης 1000kg
- Ύψος ανύψ. max. 2m
- Ύψος μηχαν. 1,4m
- Βάρος 69kg

2000kg

**299€** Κωδικός: 46128

- Ικανότητα ανύψωσης 2000kg
- Ύψος ανύψ. max. 2,6m
- Ύψος μηχαν. 1,5m
- Βάρος 98,7kg

Επαγγελματικό γερανάκι **βαρέως** τύπου με μεγάλο άνοιγμα ηθρονιών που χωράει και παλέτα



(ευρωπαϊκά 80x120)

1000kg

**429€** Κωδικός: 46131

- Ικανότητα ανύψωσης 1000kg
- Ύψος ανύψ. max. 2,5m
- Ύψος μηχαν. 1,6m
- Βάρος 93kg

## Σασμανόγρυλλος

**159€** Κωδικός: 60627

- Ικανότητα ανύψωσης: 500 kg
- Μέγ. ύψος ανύψωσης: 1950 mm
- Ελάχιστο ύψος ανύψωσης: 1135 mm
- Διαστάσεις συσκ.: 1100x260x270 mm
- Βάρος 28 kg



## Ανυψωτικό Μοτοσυκλέτας 400kg

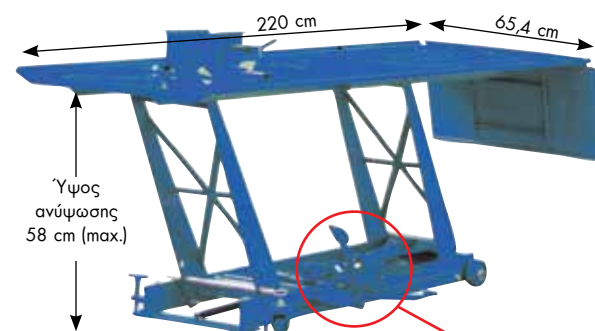

220 cm

65,4 cm

Ύψος ανύψωσης 58 cm (max.)

**479€** Κωδικός: 46129

- Μηχανική μέγερνη για τη συγκράτηση του εμπρός τροχού της μοτοσυκλέτας
- Βάρος Κ/Μ: 122/157 Kg

Ποδοκίνητη υδραυλική αντλία

## Ανυψωτικός Γρύλλος ATV/Moto 400kg

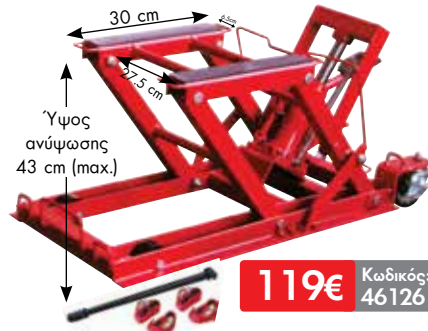

30 cm

37,5 cm

Ύψος ανύψωσης 43 cm (max.)

**119€** Κωδικός: 46126

- Ελάχιστο ύψος ανύψωσης 14 cm
- Ειδικές θηλιές στο σασί για την τοποθέτηση των ιμάντων
- Ποδοπεντάλ για την ανύψωση φορτίου
- Τροχήλατο, με φρένο στους τροχούς
- 4 ιμάντες ασφαλείας • Βάρος Κ/Μ: 36/38 Kg

## Stand Κινητήριο

**99€** Κωδικός: 60620

- Ικανότητα: 680 kg
- Διαστάσεις συσκ.: 860x420x160 mm
- Βάρος 33,6 kg



## Πρέσες Φανοποιίας



4 TON.

**125€** Κωδικός: 47114

10 TON.

**185€** Κωδικός: 47115

# Μηχανήματα Συνεργείου

## Αναρροφητές λαδιού TOROS

30Lt. ΧΩΡΙΣ ΓΥΑΛΑ



189€

Κωδ.: 40672

80Lt. ΜΕ ΓΥΑΛΑ



369€

Κωδ.: 40670

## Συλλέκτης-Αναρροφητήρας (2 σε 1)

80Lt. ΜΕ ΓΥΑΛΑ ΚΑΙ ΕΛΑΙΟ-ΛΕΚΑΝΗ



459€

Κωδ.: 40673

Συνοδεύονται με: • 4 εύκαμπους καθετήρες (∅ 5 x 730 mm, ∅ 6 x 730 mm, ∅ 7 x 1030 mm, ∅ 8 x 730 mm)  
• 2 μεταλλικούς καθετήρες (∅ 5 x 730 mm, ∅ 6 x 730 mm) • 2 αντάπτορες για: MERCEDES, VAG

## Γρασαδόροι Τροχήλατοι με αντλία αέρος TOROS

18Lt.



185€

Κωδ.: 40642

Συνοδεύεται με:

- Δίσκο προώθησης γράσου
- Ελαστικό σωλήμα 5m
- Πιστόλι γράσου
- Φιλτρορυθμιστή (FR)

40Lt.



235€

Κωδ.: 40643

Συνοδεύεται με:

- Αεραντλία γράσου
- Δύο δίσκους προώθησης ∅ 310 και ∅ 370
- Ελαστικός σωλήνας 5m
- Πιστόλι γράσου με αρθρωτό σύνδεσμο (γόνατο)
- Φιλτρορυθμιστής (FR)

## Πλυντήρια εξαρτημάτων EXPRESS



20 Lt. 49€

Κωδικός: 47112

• Ηλεκτρική Αντλία • Τάση 220 Volt  
• Διαστάσεις: 470x340x230 mm  
• Βάρος: 6,5 kg



90 Lt. 125€

Κωδικός: 47111

• Ηλεκτρική Αντλία • Τάση 220 Volt  
• Διαστάσεις: 758x545x885 mm  
• Βάρος: 25 kg



150 Lt. 195€

Κωδικός: 47113

• Ηλεκτρική Αντλία • Τάση 220 Volt  
• Διαστάσεις: 1140x550x895 mm  
• Βάρος: 42 kg

## Ξαπλώστρες



1m

27€

Κωδικός: 60601



1m

29€

Κωδικός: 60602

## Καθίσματα εργασίας



22€

Κωδ.: 40666



Με ρύθμιση καθ' ύψος

34€

Κωδ.: 40665

## Βαλβολινιέρες χειρός

ΦΟΡΗΤΗ ΜΗΧΑΝΙΚΗ (ΧΕΙΡΟΚΙΝΗΤΗ)



16Lt.

62€

Κωδ.: 40422

ΤΡΟΧΗΛΑΤΗ ΜΗΧΑΝΙΚΗ (ΧΕΙΡΟΚΙΝΗΤΗ)



NEO

25Lt.

Αναμένεται από 20/9/2017

72€

Κωδ.: 40423

## Γρασαδόροι χειρός

ΜΗΧΑΝΙΚΟΣ (ΧΕΙΡΟΚΙΝΗΤΟΣ)



16Lt.

65€

Κωδ.: 40406

NEO

ΤΡΟΧΗΛΑΤΟΣ ΜΗΧΑΝΙΚΟΣ (ΧΕΙΡΟΚΙΝΗΤΟΣ)



25Lt.

Αναμένεται από 20/9/2017

75€

Κωδ.: 40424

## Γρασαδόρος αέρος φορητός



95€

SAMOA ΒΑΡΕΩΣ ΤΥΠΟΥ 1kg

Κωδ.: 40404

## Ξεμονταριστές



Μοτο

**990€**

Κωδ.: 46164  
U-206

Ημιαυτό-  
ματος  
επιβατη-  
γών

**1.290€**

Κωδ.: 46160  
U-203

Αυτόματος  
επιβατη-  
γών

**1.790€**

Κωδ.: 46162  
U-213A

ΚΩΔΙΚΟΣ	46164	46160	46162
ΙΣΧΥΣ	0,75 kW	0,75 kW	0,75 kW
ΔΙΑΜΕΤΡΟΣ ΤΡΟΧΟΥ max.	41" (1040mm)	45" (1143 mm)	45" (1143 mm)
ΠΛΑΤΟΣ ΤΡΟΧΟΥ max	14" (355mm)	16" (406mm)	16" (406mm)
ΠΙΑΣΙΜΟ ΖΑΝΤΑΣ ΕΞΩΤ. ΤΩΝ ΝΥΧΙΩΝ	6"-24"	14"-26"	14"-26"
ΠΙΑΣΙΜΟ ΖΑΝΤΑΣ ΕΞΩΤ. ΤΩΝ ΝΥΧΙΩΝ	-	12"-23"	12"-23"
ΠΙΕΣΗ ΛΕΙΤΟΥΡΓΙΑΣ	8 bar	8 bar	8 bar
ΔΥΝΑΜΗ ΕΜΒΟΛΟΥ ΕΚΚΟΛΗΜΑΤΟΣ	2500 kg	2500 kg	2500 kg
ΣΤΑΘΜΗ ΘΟΡΥΒΟΥ	<75 dB	<75 dB	<75 dB
ΔΙΑΣΤΑΣΕΙΣ (ΜxΠxΥ) max	960x760x930 mm	1130x900x1030 mm	1130x900x1030 mm
ΒΑΡΟΣ (Κ/Μ)	195/171 Kg	230/203 Kg	246/218 Kg

## Ζυγοστάθμιση επιβατικών

✓ Με φιλικό προς το χρήστη λογισμικό και με αυτόματη μέτρηση διαστάσεων τροχού



**1.690€**

Κωδ.: 46165  
Τύπος: U579

- Ρεύμα εισόδου: 230V/50Hz/1 Phase
- Ταχύτητα ζυγοστ.: 200 r.p.m.
- Ακρίβεια ζυγοστ.: ±19
- Χρόνος ζυγοστ.: 8 sec.
- Διάμετρος ζάντας: 10"- 24" (256-610mm)
- Πάχος ζάντας: 1,5"- 20" (40-510mm)
- Βάρος τροχού max.: 65 kg

## Γρύλλοι Αέρος



**810€** Κωδικός: 60641

**30 ton.**

- 2 εμβόλων
- Με δύο προεκτάσεις 75mm & 45mm

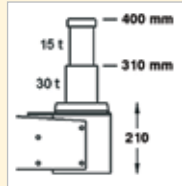

**950€** Κωδικός: 60642

**50 ton.**

- 2 εμβόλων
- Με δύο προεκτάσεις 75mm & 45mm

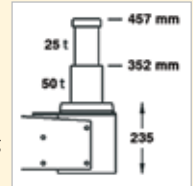

## Καροτσόγυρλοι



**33€** Κωδικός: 60606

**2 ton.**



**53€** Κωδικός: 60619

**3 ton.**



**95€** Κωδικός: 60614

**3 ton. Βαρέως τύπου**

- Επαγγελματικός

## Καροτσόγυρλοι χαμηλού προφίλ



**2 ton. 55€** Κωδικός: 60608

- Χαμηλού προφίλ (89mm)
- Περιστρεφόμενη λαβή (360°)



**2.5 ton. 125€** Κωδικός: 60605

- Χαμηλού προφίλ (75mm)



**3 ton. 165€** Κωδικός: 60615

- Χαμηλού προφίλ (98mm)
- Επαγγελματικός, Βαρ. τύπου
- Διπλής αντλίας

## Καροτσόγυρλος αλουμινίου



**2.5 ton. 145€** Κωδικός: 60611

- Σασί αλουμινίου (ελαφρύ)
- Compact διαστάσεων

## Γρύλλοι Μπουκάλας



ΚΩΔΙΚΟΣ	ΤΥΠΟΣ	ΤΙΜΗ
40602	2 ton.	10 €
40604	3 ton.	12 €
40606	5 ton.	15 €
40608	8 ton.	19 €
40610	12 ton.	24 €
40612	15 ton.	27 €
40614	20 ton.	34 €

## Τρίποδα



**2 ton. 20€** Κωδικός: 60616

Τιμή ζεύγους

**3 ton. 27€** Κωδικός: 60617

Τιμή ζεύγους

**6 ton. 49€** Κωδικός: 60618

Τιμή ζεύγους

Ευέλικτα προσιτά και εφοδιασμένα με γνωστά αξιόπιστα εξαρτήματα, τα αλυσοπρίονα KRAFT αποτελούν μια εξαιρετικά συμφέρουσα επιλογή για τους περισσότερους ιδιώτες.

## Κλαδευτικό Βενζινοκίνητο



- > Καρμπυρατέρ **WALBRO**
- > Αλυσίδα και λάμα **OREGON**
- > Αντικραδασική λαβή



**115€**

Κωδ.:  
**691026**

ΜΗΚΟΣ ΛΑΜΑΣ	25 cm
ΚΥΒΙΣΜΟΣ	25,4 cm <sup>3</sup>
ΙΣΧΥΣ	1,2 HP
ΑΛΥΣΙΔΑ	3/8" x 1,3 mm
ΟΔΗΓΟΙ ΑΛΥΣ.	40
ΔΙΑΣΤΑΣΕΙΣ ΣΥΣΚ.	32,5 x 25,5 x 25,5
ΒΑΡΟΣ (χωρίς λάμα & αλυσίδα)	3,25 kg

## Βενζινοκίνητα Γενικής Χρήσης

- > Καρμπυρατέρ **WALBRO**
- > Αλυσίδα και λάμα **OREGON**
- > Αντικραδασική λαβή
- > Εύκολη εκκίνηση τεχνολογίας **easy on**



**119€**

Κωδικός:  
**69224**

**135€**

Κωδικός:  
**691008**

ΚΩΔΙΚΟΣ	69224	691008
ΚΙΝΗΤΗΡΑΣ	45 cc	54,6 cc
ΜΗΚΟΣ ΛΑΜΑΣ	45 cm	50 cm
ΙΣΧΥΣ	2,45 HP	2,8 HP
ΑΛΥΣΙΔΑ	0,325" x 1,5 mm	0,325" x 1,5 mm
ΟΔΗΓΟΙ ΑΛΥΣ.	72	76
ΒΑΡΟΣ (χωρίς λάμα & αλυσίδα)	5,0 kg	5,5 kg

## Ηλεκτρικό

**2400 Watt**



**85€**

Κωδ.:  
**69226**

Τέντωμα αλυσίδας χωρίς χρήση εργαλείων

**2400 Watt**

Μήκος λάμας: 45 cm  
Αλυσίδα: 3/8" x 1,3 mm  
Οδηγοί αλυσίδας: 62  
Βάρος: 5,3 kg

## Τροχιστικό Αλυσίδας Ηλεκτρικό

**35€**

Κωδ.:  
**691010**



- Μεγάλη εξοικονόμηση χρόνου τροχίσματος
- Αυτόματη μετακίνηση αλυσίδας (χωρίς χρήση μέγγενης)

- Μοτέρ DC 230V/50Hz
- 85 Watt • 5000 rpm
- Ø 104x3,2 mm • Βάρος: 5,3 kg

# Κονταροπρίονα

## Βενζινοκίνητο Κονταροπρίονο

**52cc**

**139€**

Κωδικός:  
**691021**

- Ισχυρός κινητήρας 52cc
- Διαιρούμενος άξονας
- Προέκταση άξονα 105cm



Ολικό μήκος 210 ή 315 cm με προέκταση

Προέκταση 105cm (συμπεριλαμβάνεται στην τιμή)

ΜΗΚΟΣ ΛΑΜΑΣ	25 cm
ΙΣΧΥΣ	2 Hp
ΑΛΥΣΙΔΑ	3/8" x 1,3 mm
ΟΔΗΓΟΙ ΑΛΥΣΙΔΑΣ	39
ΒΑΡΟΣ ΚΟΝΤΑΡΟΠΡ.	7,1 Kg
ΒΑΡΟΣ ΠΡΟΕΚΤΑΣΗΣ	1,0 Kg
ΒΑΡΟΣ ΣΥΣΚΕΥΑΣΙΑΣ	11,2 Kg

## Ηλεκτρικό Κονταροπρίονο

**710 Watt**

**75€**

Κωδικός:  
**69227**

- Ηλεκτρικό κονταροπρίονο 710 Watt.
- Τηλεσκοπικός άξονας για πρόσβαση σε ψηλά σημεία.
- Ρυθμιζόμενη κλίση κεφαλής 15°.
- Αυτόματο σύστημα λίπανσης αλυσίδας.



Ολικό μήκος 220 έως 320 cm

Ρυθμιζόμενη Κλίση Κεφαλής



- Περιλαμβάνει:
- Ιμάντα ανάρτησης
  - Κλειδί συναρμολόγησης
  - Θήκη λάμας

ΙΣΧΥΣ	710 Watt
ΜΗΚΟΣ ΛΑΜΑΣ	20 cm
ΤΑΧΥΤΗΤΑ ΑΛΥΣΙΔΑΣ	10,8 m/sec
ΒΗΜΑ ΑΛΥΣΙΔΑΣ	3/8" x 1,3 mm
ΟΔΗΓΟΙ ΑΛΥΣΙΔΑΣ	36
ΟΛΙΚΟ ΜΗΚΟΣ	220 cm έως 320 cm
ΒΑΡΟΣ	5,3 Kg



# Πολυμηχάνηματα



## Βενζινοκίνητο Πολυμηχάνημα

**169€**

Κωδικός: 691020

**52cc**

### Συμπεριλαμβάνει:

- Βασικό Μηχάνημα 52cc
- Εξάρτημα Θαμνοκοπτικό με δίσκο
- Εξάρτημα Κονταροπρίονο
- Προέκταση Κονταροπρίονου 100cm
- Κεφαλή Θαμνοκοπτικού με μεσινέζα
- Ιμάντα ανάρτησης
- Βάρος μηχανήμ.: 6,3 kg
- Βάρος συσκ.: 13,2 kg



Εξάρτημα  
Θαμνοκοπτικό  
Βάρος: 1,8 kg  
Μήκος: 85 cm

Προέκταση  
Κονταροπρίονου  
Βάρος: 0,985 kg  
Μήκος: 100 cm

ΠΡΟΑΙΡΕΤΙΚΟ  
ΕΞΑΡΤΗΜΑ

**39€**

Κωδικός: 692113

## Ηλεκτρικό Πολυμηχάνημα

**145€**

Κωδικός: 691009

**1200  
Watt**

### Συμπεριλαμβάνει:

- Βασικό Μηχάνημα ισχύος 1200 Watt
- Εξάρτημα Κονταροπρίονο
- Εξάρτημα Θαμνοκοπτικό
- Εξάρτημα Ψαλίδι Μπορντούρας
- Προέκταση 100 cm
- 3φτερο δίσκο Ø255mm
- Ιμάντα ανάρτησης



Εξάρτημα  
Θαμνοκοπτικό  
Βάρος: 1,275 kg  
Μήκος: 85 mm

Εξάρτημα Ψαλίδι  
Μπορντούρας  
Βάρος: 2,23 kg  
Μήκος: 135 mm

Προέκταση  
Κονταρο-  
πρίονου  
Βάρος: 0,9 kg  
Μήκος: 100 cm

# Θαμνοκοπτικά



## Βενζινοκίνητα

**52cc**

**129€**

Κωδικός: 691024

**63cc**

**149€**

Κωδικός: 69248

NEO

ΚΩΔΙΚΟΣ	691024	69248
ΚΥΒΙΣΜΟΣ	52 cm <sup>3</sup>	63 cm <sup>3</sup>
ΙΣΧΥΣ	3,0 HP / 2,2 Kw	3,0 HP / 2,2 Kw
ΑΞΟΝΑΣ	Ø 28mm	Ø28mm
ΑΝΑΦΛΕΞΗ	ΗΛΕΚΤΡΟΝΙΚΗ	ΗΛΕΚΤΡΟΝΙΚΗ
ΝΤΕΠΟΖΙΤΟ	0,7 lt.	1,45 lt.
ΣΥΜΠΛΕΚΤΗΣ	ΑΥΤΟΜΑΤΟΣ	ΑΥΤΟΜΑΤΟΣ
ΒΑΡΟΣ	7,9 kg	8,2 kg

### Περιλαμβάνουν:

- Τρίφτερο δίσκο κοπής Ø 255 x 1,4 mm
- Κεφαλή μεσινέζας με νήμα κοπής
- Ιμάντα ανάρτησης 4 σημείων
- Κλειδιά συναρμολόγησης - συντήρησης
- Δοχείο ανάμιξης καυσίμου-λαδιού

## Ηλεκτρικό

**89€**

Κωδικός: 69218

**1400  
Watt**

### Περιλαμβάνει:

- Δίσκο κοπής
- Κεφαλή μεσινέζας με νήμα κοπής
- Ιμάντα ανάρτησης



- 1 Ισχυρό μοτέρ (1400W) και σύστημα ομαλής εκκίνησης (Soft Start)
- 2 Διαιρούμενος άξονας
- 3 Πρακτική ασύμμετρη χειρολαβή "τιμόνι ποδηλάτου"

Πλάτος κοπής 420mm

Βενζινοκίνητες

NEO

Αναμένονται από 29/9/2017

**175€** Κωδικός: 691027 **3 σε 1**

- Κυβισμός: 99cc OHV
- Πλάτος κοπής: 420mm
- Μεταλλικό σασί
- Ρυθμιζόμενη κοπή (25 έως 75 mm με κεντρική ρύθμιση)
  - Χωρητικότητα κάδου 40 Lt.
  - Βάρος Κ/Μ: 23/26kg
  - Διαστάσεις συσκ: 720x520x440mm



**229€** Κωδικός: 691028 **4 σε 1**

- Κυβισμός: 139cc OHV
- Πλάτος κοπής: 457mm
- Μεταλλικό σασί
- Ρυθμιζόμενη κοπή (25 έως 75 mm με κεντρική ρύθμιση)
  - Χωρητικότητα κάδου 65 Lt.
  - Βάρος Κ/Μ: 33.4/36.5kg
  - Διαστάσεις συσκ: 740x570x485mm



**289€** Κωδικός: 691029 **4 σε 1 Αυτοκινούμενη**

- Κυβισμός: 173cc OHV
- Πλάτος κοπής: 508mm
- Μεταλλικό σασί
- Ρυθμιζόμενη κοπή (25 έως 75 mm με κεντρική ρύθμιση)
  - Χωρητικότητα κάδου 65 Lt.
  - Βάρος Κ/Μ: 37.4/40.1kg
  - Διαστάσεις συσκ: 830x570x485mm



Ηλεκτρικές

**69€** Κωδικός: 69216 **1300 Watt**

- Πλάτος κοπής: 32cm
- Ρυθμιζόμενη κοπή 30/45/60 mm (από τους τροχούς)
- Χωρητικότητα κάδου 30 lt.



**129€** Κωδικός: 691022 **1800 Watt**

Ενισχυμένο μοτέρ τύπου Induction (χωρίς καρβονάκια) μειωμένου θορύβου

- Πλάτος κοπής: 42cm
- Ρυθμιζόμενη κοπή 25/35/45/55/75 mm (κεντρική ρύθμιση)
- Χωρητικότητα κάδου 40 lt.



## Βιοθρυμματιστές (Τεμαχιστές κλαδιών)

**139€** Κωδικός: 69258

- Μοτέρ 2500 Watt
- Μέγιστο πάχος κοπής: 40 mm
- Δοχείο συλλογής: 50 Lt.
- Βάρος: 14,4 kg



**229€** Κωδικός: 69259

Κοπή με γράναζια (αυτοπροώθηση κλαδιών) Αθόρυβο



- Μοτέρ 2800 Watt
- Μέγιστο πάχος κοπής: 44 mm
- Δοχείο συλλογής: 60 Lt.
- Βάρος: 18 Kg



## Ηλεκτρικά

**600  
Watt**

**49€**

Κωδικός:  
69228

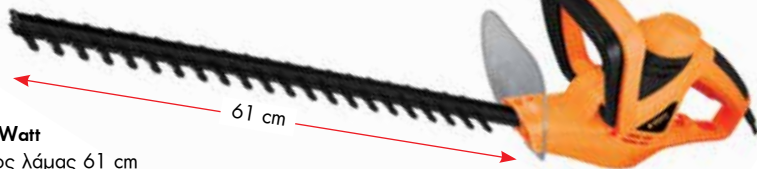

- 600 Watt
- Μήκος λάμας 61 cm
- Άνοιγμα δοντιών 16mm
- Βάρος 3,8 kg

## Ηλεκτρικό - Τηλεσκοπικό



**710  
Watt**

**99€**

Κωδικός:  
69233

- Απόλυτη εργονομία
- Ρύθμιση κεφαλής δεξιά-αριστερά (+90° /-90°) πάνω-κάτω (0°-100°)
- Αφαιρούμενη τηλεσκοπική προέκταση - λαβή (145-290 cm)
- Μήκος λάμας 510 mm
- Άνοιγμα δοντιών 27 mm
- Βάρος 5 kg

**600  
Watt**

**59€**

Κωδικός:  
69229



Λάμα κοπής  
Laser cut

- 600 Watt
- Μήκος λάμας 61 cm
- Λάμα κοπής Laser cut
- Ρυθμιζόμενη χειρολαβή
- Άνοιγμα δοντιών 24mm
- Βάρος 3,1 kg

## Βενζινοκίνητο

**129€**

Κωδικός:  
691015

- Κυβισμός 25,4 cm<sup>3</sup>
- Ισχύς 1,2 HP
- Μήκος λάμας 61 cm
- Ντεπόζιτο 0,6 Lt.
- Ικανότητα κοπής 28 mm
- Βάρος 7 kg



Με περιστρεφόμενη  
χειρολαβή +/- 90°

## Φυσητήρες - Αναρροφητήρες

### Ηλεκτρικός Φυσητήρας- Αναρροφητήρας

**45€**

Κωδικός:  
69234

**3000  
Watt**



- Ισχύς 3000 Watt
- Πτυσσόμενος σωλήνας αναρρόφησης με τροχούς
- Σάκος συλλογής: 45 lt.
- Βάρος Κ/Μ: 3,3/4 kg

### Βενζινοκίνητος Φυσητήρας

**119€**

Κωδικός:  
691003



- Κινητήρας 25,4cc 2χρονος
- Ισχύς 1HP
- Στροφές κινητήρα 2800rpm
- Ταχύτητα αέρα 215/325 km/h
- Όγκος/Ροή 12m<sup>3</sup>/min
- Βάρος 4,5 kg

## Ηλεκτρικό Σκαπτικό

**85€**

Κωδικός: 691011

**1000 Watt**

- 365mm πλάτος εργασίας
- Βάρος: 7,7 kg



## Βενζινοκίνητα Σκαπτικά

**229€**

Κωδικός: 691004

- 4-χρονος κινητήρας 139cc
- 1 ταχύτητα εμπρός
- Πλάτος εργασίας 36cm
- Αριθμός μαχαιριών 8+8 (2+2 σειρές μαχαιριών)
- Μετάδοση κίνησης με ιμάντα
- Τροχοί μεταφοράς
- Βάρος (Κ/Μ): 33/35 kg



**289€**

Κωδικός: 691005

- 4-χρονος κινητήρας 163cc
- 1 ταχύτητα εμπρός
- Πλάτος εργασίας 60cm
- Αριθμός μαχαιριών 12+12 (3+3 σειρές μαχαιριών συν πλαϊνός δίσκος)
- Μετάδοση κίνησης με ιμάντα
- Τροχοί μεταφοράς
- Βάρος (Κ/Μ): 36/38 kg



## Βενζινοκίνητα Σκαπτικά

**369€**

Κωδικός: 691007

- 4-χρονος αερόψυχτος 196cc
- 2 ταχύτητες (1 εμπρός - 1 πίσω)
- Πλάτος εργασίας max. 75cm
- Ρυθμιζόμενο τιμόνι (πάνω-κάτω, δεξιά-αριστερά)
- Αριθμός μαχαιριών 12+12 (3+3 σειρές μαχαιριών)
- Μετάδοση κίνησης ιμάντας + ταμπακιέρα
- 2 τροχοί μεταφοράς
- Βάρος (Κ/Μ): 53/58 kg



**459€**

Κωδικός: 691006

- 4-χρονος αερόψυχτος 208cc
- 3 ταχύτητες (2 εμπρός - 1 πίσω)
- Πλάτος εργασίας 90cm
- Ρυθμιζόμενο τιμόνι (πάνω-κάτω, δεξιά-αριστερά)
- Αριθμός μαχαιριών 12+12 (3+3 σειρές μαχαιριών)
- Μετάδοση κίνησης ιμάντας + ταμπακιέρα
- 2 τροχοί: Ø40cm & 1 τροχός μπροστά
- Βάρος (Κ/Μ): 70/73 kg



## Βενζινοκίνητο (Κορώνα - Πηνίο)

**559€**

Κωδικός: 69262

- 4-χρονος κινητήρας 208cc
- Φίλτρο αέρα σε λάδι
- 3 ταχύτητες (2 εμπρός & 1 όπισθεν)
- Πλάτος εργασίας 86cm
- Ρυθμιζόμενο τιμόνι (οριζόντια & κατακόρυφη ρύθμιση)
- Αριθμός μαχαιριών 12+12
- Με κιβώτιο ταχυτήτων και μετάδοση κίνησης με κορώνα - πηνίο
- Τροχοί: Ø45cm • Βάρος: 106 kg



ΜΕ ΚΑΛΥΜΑ ΚΑΙ ΠΡΟΒΟΛΕΑ

Με κιβώτιο ταχυτήτων

ΜΕ ΚΑΛΥΜΑ ΚΑΙ ΠΡΟΒΟΛΕΑ

Με κιβώτιο ταχυτήτων και μετάδοση κίνησης με κορώνα - πηνίο

Με πλήρες σετ μαχαιριών και ρόδες μεταφοράς

Με πλήρες σετ μαχαιριών και ρόδες μεταφοράς Ø45cm

## Πετρελαιοκίνητο

- Κινητήρας Diesel 406cc
- Φίλτρο αέρα σε λάδι
- Με μίζα & μπαταρία
- 3 ταχύτητες (2 εμπρός & 1 όπισθεν)
- Πλάτος εργασίας 135cm
- Ρυθμιζόμενο τιμόνι (οριζόντια & κάθετα)
- Αριθμός μαχαιριών 16+16
- Με κιβώτιο ταχυτήτων και μετάδοση κίνησης με κορώνα - πνίνο
- Μεταλλικό κάλυμμα με προβολείς
- Ρόδες μεταφοράς
- Βάρος: 188 kg

**1.150€** Κωδικός: 69263



Με:  
• Μίζα  
• Μπαταρία  
• Κάλυμμα μεταλλικό με 2 προβολείς

Με πλήρες σετ μαχαιριών και ρόδες μεταφοράς Ø60cm

## Τριβέλες (Γεωτρύπανα)



**149€**  
Κωδικός: 69206

Κυβισμός 52cc  
Ντεπόζιτο 0,98Lt.  
Βάρος 8,8kg

**175€**  
Κωδικός: 691017

Κυβισμός 62cc  
Ντεπόζιτο 1,2Lt.  
Βάρος 9kg

ΣΗΜΕΙΩΣΗ: Στην τιμή της τριβέλας δεν περιλαμβάνεται αριθά και προέκταση αριθάς.

ΣΗΜΕΙΩΣΗ: Στην τιμή της τριβέλας δεν περιλαμβάνεται αριθά και προέκταση αριθάς.

### ΑΡΙΔΕΣ



ΚΩΔΙΚΟΣ	ΤΥΠΟΣ	ΤΙΜΗ
69288	Ø 100x730mm	20 €
69289	Ø 150x730mm	25 €
69279	Ø 200x730mm	35 €
69270	Ø 250x730mm	45 €
69271	Ø 300x730mm	55 €

ΠΡΟΕΚΤΑΣΗ 350mm ΚΩΔΙΚΟΣ 69278  
ΤΙΜΗ 10 €

## Νεφελοψεκαστήρας



**119€** Κωδικός: 691001

- Κινητήρας 42 cc Βενζινοκίνητος 2χρονος
- Ισχύς 2,13kW /7500rpm
- Δοχείο 16 Lt.
- Εμβέλεια ψεκασμού έως 12m
- Βάρος 11 kg

## Βενζινοκίνητος Ψεκαστήρας Πλάτης



**125€** Κωδικός: 691025

- **Κινητήρας:** Δίχρονος ηλεκτρονικής ανάφλεξης, 7500 στροφών  
Κυβισμός: 25,4cc  
Ιπποδύναμη: 1Hp
- **Αντλία ψεκασμού:**  
Κεφαλή: μηρούτζινη  
Παροχή: 6Lt./min  
Πίεση max.: 25bar
- **Δοχείο** χωρητικότητα: 25Lt.  
Συνοδεύεται με αυλό μήκους 90cm  
Βάρος: 8kg  
Διαστάσεις σασκ.: 400x340x650mm

## Ψεκαστήρας Μπαταρίας Λιθίου



Μπαταρίας Λιθίου 10,8V

**85€** Κωδικός: 621214 16 Lt.

- Επαναφορτιζόμενος Ψεκαστήρας Μπαταρίας Λιθίου
- Τηλεσκοπικός αυλός ψεκασμού
- Ενισχυμένος και ρυθμιζόμενος ιμάντας ανάρτησης με επιπρόσθετο ιμάντα μέσης για μεγαλύτερη σταθερότητα
- Μπαταρία 10,8V - 2.5Ah
- Προστατευτικό μαξιλαράκι πλάτης
- Ένδειξη μπαταρίας

## Ψεκαστήρες Προπίεσης



16 Lt.

**27€**

Κωδικός: 621209

- Αντλία υψηλής απόδοσης με μεγάλο θάλαμο αέρα
- Μεγάλο άνοιγμα πλήρωσης με φίλτρο
- Εύκολη συντήρηση και καθαρισμός
- Χρήση για δεξιάχειρες ή αριστερόχειρες



5 Lt.

**11,50€**

Κωδικός: 621205

8 Lt.

**13€**

Κωδικός: 621206



Αναμένονται από 29/9/2017

## ✓ Ενισχυμένης πλέξης & αντοχής (100gr/m<sup>2</sup>)

- Από 100% παρθένο πολυαιθυλένιο HDPE πυκνότητας 100gr/m<sup>2</sup>.
- Με UV σταθεροποίηση για αντιπλιακή προστασία και μεγάλο χρόνο ζωής.
- Ενισχυμένο στις 4 πλευρές και στις 4 γωνίες
- Με κρίκους στις γωνίες για μεγάλη αντοχή και ευκολία στην τοποθέτηση και συλλογή.

ΚΩΔΙΚΟΣ	ΔΙΑΣΤΑΣΕΙΣ	ΤΙΜΗ
621301	4 x 6 m	13 €
621303	5 x 8 m	20 €
621304	5 x 10 m	25 €
621305	6 x 10 m	30 €
621306	6 x 12 m	35 €
621307	7 x 12 m	41 €
621308	7 x 14 m	48 €
621309	8 x 12 m	47 €
621310	8 x 14 m	54 €

## Ανοξείδωτα Δοχεία - Δεξαμενές Ιταλίας

Made in Italy  
by **Sansone SRL**  
for UNIMAC S.A.

### Ανοξείδωτα δοχεία (Inox) με βιδωτό καπάκι



€.	Κωδ.:	Ø ΔΟΧΕΙΟΥ	ΥΨΟΣ	Ø ΥΠΟΔ. ΚΡΟΥΝΟΥ
45€	693165	20 210 mm	405 mm	1/2"
50€	693166	30 370 mm	360 mm	1/2"
55€	693167	50 370 mm	560 mm	1/2"
72€	693168	75 460 mm	550 mm	1/2"
80€	693169	100 460 mm	690 mm	1/2"

\*Σημείωση: Για το κόστος μεταφορικών παρακαλούμε επικοινωνείτε με το κατάστημα πώλησης

### Ανοξείδωτες δεξαμενές (Inox) με καπάκι τύπου καταρράχας



€.	Κωδ.:	ΠΡΕΣΣΑΡΙΣΤΟ Ή ΚΟΛΛΗΤΟ	Ø ΔΟΧΕΙΟΥ	ΥΨΟΣ	Ø ΥΠΟΔ. ΚΡΟΥΝΟΥ
50€	693170	50 ΠΡΕΣΣΑΡΙΣΤΟ	450 mm	360 mm	1/2"
55€	693171	80 ΠΡΕΣΣΑΡΙΣΤΟ	450 mm	520 mm	1/2"
65€	693172	100 ΠΡΕΣΣΑΡΙΣΤΟ	470 mm	580 mm	1/2"
80€	693175	100 ΚΟΛΛΗΤΟ	470 mm	580 mm	1/2"
85€	693173	150 ΠΡΕΣΣΑΡΙΣΤΟ	550 mm	660 mm	1/2"
100€	693176	150 ΚΟΛΛΗΤΟ	550 mm	660 mm	1/2"
105€	693174	200 ΠΡΕΣΣΑΡΙΣΤΟ	580 mm	780 mm	1"
120€	693177	200 ΚΟΛΛΗΤΟ	580 mm	780 mm	1"
150€	693178	300 ΚΟΛΛΗΤΟ	640 mm	940 mm	1"
220€	693179	500 ΚΟΛΛΗΤΟ	740 mm	1170 mm	1"

\*Σημείωση: Για το κόστος μεταφορικών παρακαλούμε επικοινωνείτε με το κατάστημα πώλησης

### Βάσεις για δοχεία



ΚΩΔΙΚΟΣ	ΠΑ ΔΟΧΕΙΑ	ΤΙΜΗ
693121	έως Ø 300	13,00 €
693122	έως Ø 380	14,00 €
693124	έως Ø 480	14,50 €
693125	έως Ø 560	15,00 €
693126	έως Ø 590	16,00 €
693127	έως Ø 650	17,00 €
693128	έως Ø 750	18,00 €

\* Όλες οι βάσεις είναι γαλβανιζέ και έχουν ύψος 33cm

### Κρουνοί για δοχεία



Ø 1/2" ΧΡΩΜΕ  
5€ Κωδικός: 693161



Ø 3/4" ΧΡΩΜΕ  
9€ Κωδικός: 693162



Ø 1" ΧΡΩΜΕ  
19€ Κωδικός: 693163



ΙΝΟΧ

ΚΩΔΙΚΟΣ	Ø	ΤΙΜΗ
693158	1/2"	20 €
693159	1"	33 €

# Λάστιχα Νερού για Κήπο - Εξαρτήματα



(Made in Italy)

ΚΩΔΙΚΟΣ	Ø	ΜΗΚΟΣ	ΤΙΜΗ ΡΟΛΟΥ
621001	1/2"	15m	5,50 €
621002	1/2"	25m	9,00 €
621003	1/2"	50m	17,50 €
621004	5/8"	15m	7,00 €
621005	5/8"	25m	12,00 €
621006	5/8"	50m	23,00 €
621007	3/4"	25m	18,50 €
621008	3/4"	50m	36,50 €
621009	1"	25m	34,00 €
621010	1"	50m	64,00 €

## TENATEX

- 4 επιστρώσεων



(Made in Italy)

ΚΩΔΙΚΟΣ	Ø	ΜΗΚΟΣ	ΤΙΜΗ ΡΟΛΟΥ
621011	1/2"	15m	9,50 €
621012	1/2"	25m	15,50 €
621013	1/2"	50m	30,00 €
621014	5/8"	15m	11,50 €
621015	5/8"	25m	19,00 €
621016	5/8"	50m	38,00 €
621017	3/4"	25m	26,00 €
621018	3/4"	50m	51,00 €
621019	1"	25m	45,00 €
621020	1"	50m	90,00 €

## SPRING (ασύστροφος)

- 6 επιστρώσεων • Ειδικό πλέγμα anti-torsion για να μην συστρέφεται και τσακίζει όπως οι απλοί σωλήνες

## Προγραμματιστές ποτίσματος

ανάγκες ποτίσματος ενός κήπου • Με λειτουργία χρονοκαθυστερήσης • Φωτεινή ένδειξη για αλλαγή μπαταρίας

- Ευκολία στην τοποθέτηση και τον προγραμματισμό τους
- Πολλές επιλογές προγραμμάτων που καλύπτουν τις



NEO

15€

Κωδικός: 69332

- ✓ με μηχανική βαλβίδα
- ✓ Λειτουργεί με δύο μπαταρίες 3A (δεν περιλαμβάνονται στην τιμή)



NEO

22€

Κωδικός: 69356

- ✓ με ηλεκτροβαλβίδα
- ✓ Λειτουργεί με μια μπαταρία 9V (δεν περιλαμβάνεται στην τιμή)

## Ανέμη Νερού



ΑΥΤΟΜΑΤΗ ΑΝΕΜΗ ΜΕ ΛΑΣΤΙΧΟ 12m

45€

Κωδικός: 69399

## Ψαλίδια Κλάδου



19€

Κωδικός: 621105



35€

Κωδικός: 621113



22€

Κωδικός: 621104



15€

Κωδικός: 621120

με θήκη μεταφοράς

25€

Κωδικός: 621121



Τηλεσκοπική μεταλλική

10€ Κωδικός: 621198  
1.70-3.00m

Τηλεσκοπική αλουμινίου

25€ Κωδικός: 621199  
1.70-3.00m

# Συλλογή Ελιάς

## Βενζινοκίνητος αεροσυμπιεστής αγροτικής χρήσης TOROS

Ο αγροτικός χρήσης αεροσυμπιεστής TOROS διευκολύνει σημαντικά τον αγρότη, επαγγελματία και ιδιώτη, στη γρήγορη και εύκολη συγκομιδή καρπών. Εκτός από το μάζεμα της ελιάς μπορείτε να χρησιμοποιήσετε τον βενζινοκίνητο αεροσυμπιεστή και σε πολλές άλλες εφαρμογές: κλάδεμα με αεροψάλιδο, βαφή με πιστόλι, φούσκωμα ελαστικών κ.λπ. • Αεροφυλάκιο 100 Lt. • Ικανότητα (max) 500 Lt/mi • Κινητήρας SUBARU 169c • Μέγιστη πίεση 10bar/145psi • Βάρος 90 kg

1.150€

Κωδικός: 13719

100/MK113/SUBARU

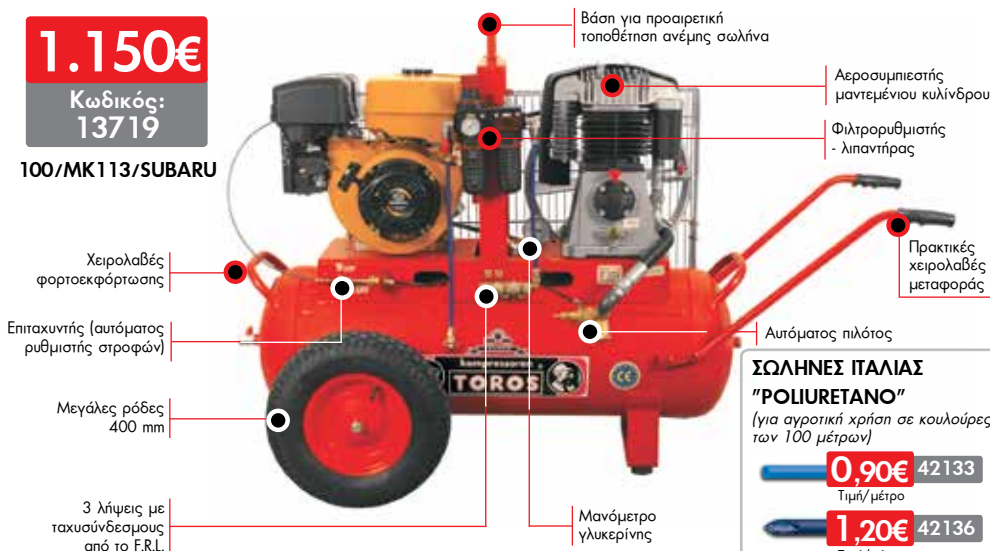

Βάση για προαιρετική τοποθέτηση ανέμης σωλήνα

Αεροσυμπιεστής μαντεμένιου κυλίνδρου

Φιλτρορυθμιστής - λιπαντήρας

Πρακτικές χειρολαβές μεταφοράς

Αυτόματος πιλότος

ΣΩΛΗΝΕΣ ΙΤΑΛΙΑΣ

"ΡΟΛΙΟΥΡΕΤΑΝΟ"  
(για αγροτική χρήση σε κουλούρες των 100 μέτρων)

0,90€ 42133  
Τιμή/μέτρο

1,20€ 42136  
Τιμή/μέτρο

285€ Κωδικός: 49810

ΕΛΑΙΟΡΑΒΔΙΣΤΙΚΟ (ΛΑΝΑΡΑ) ΑΕΡΟΣ ΙΤΑΛΙΑΣ

- Βάρος 1,1 kg



60€ Κωδικός: 49898

ΑΝΕΜΗ ΓΙΑ ΣΩΛΗΝΑ 100 ΜΕΤΡΩΝ (τοποθετείται πάνω στον αεροσυμπιεστή)



ΤΗΛΕΣΚΟΠΙΚΕΣ ΠΡΟΕΚΤΑΣΕΙΣ ΙΤΑΛΙΑΣ

135€ Κωδικός: 49832 1,25 m - 2,00 m



175€ Κωδικός: 49833 1,85 m - 3,20 m

## UNIVERSAL FIX LINE ΑΛΟΥΜΙΝΙΟΥ



**4,90€** Κωδικός: 69382

## UNIVERSAL FIX LINE ΑΛΟΥΜΙΝΙΟΥ



**6,50€** Κωδικός: 69381

## UNIVERSAL ΣΩΜΑ ΑΛΟΥΜΙΝΙΟΥ



**13€** Κωδικός: 69380

## ✓ ΑΥΤΟΜΑΤΗ (γέμισμα χωρίς άνοιγμα)

✓ ΜΕ ΜΕΤΑΛΛΙΚΟ ΔΙΣΚΟ



**7,50€** Κωδικός: 69384

4 ΕΞΟΔΩΝ



**8,60€** Κωδικός: 69398



ΚΩΔΙΚΟΣ	ΔΙΑΜΕΤ.	ΔΟΝΤΙΑ	ΤΡΥΠΑ	ΠΑΧΟΣ	ΤΙΜΗ
1 69388	305 mm	2	25,4 mm	1,8 mm	3,00 €
2 69389	305 mm	2	25,4 mm	3,0 mm	5,50 €
3 69390	255 mm	3	25,4 mm	3,0 mm	5,00 €
4 69394	255 mm	80	25,4 mm	1,8 mm	5,00 €
5 69395	255 mm	40	25,4 mm	1,5 mm	5,50 €

## ROUND "PRO"

- Επαγγελματική σειρά
- 3πλάσια απόδοση κοπής σε σχέση με την σειρά ECO



ΚΩΔΙΚΟΣ	Ø (mm)	ΜΗΚΟΣ	ΤΙΜΗ
69359	3,00	15 m	2,00 €
69360	2,40	87 (450gr)	6,70 €
69362	3,00	56 (450gr)	6,70 €
69363	3,50	41 (450gr)	6,70 €
69364	4,00	32 (450gr)	6,70 €

## TWIST "PRO SILENT"

- Ελικοειδής (στριφτή)
- Χαμηλού θορύβου
- Για επαγγελματική χρήση



ΚΩΔΙΚΟΣ	Ø (mm)	ΜΗΚΟΣ	ΤΙΜΗ
69372	2,40	15 m	1,50 €
69374	3,00	15 m	2,10 €
69375	2,40	87 (450gr)	6,90 €
69377	3,00	56 (450gr)	6,90 €
69378	3,50	41 (450gr)	6,90 €
69379	4,00	32 (450gr)	6,90 €

## TWIST "D- TWIST"

- Τετράγωνη ελικοειδής
- Με ενισχυμένο πυρήνα
- Χαμηλού θορύβου
- Για επαγγελματική χρήση και μεγάλη απόδοση κοπής



ΚΩΔΙΚΟΣ	Ø (mm)	ΜΗΚΟΣ	ΤΙΜΗ
69343	3,00	15 m	2,20 €
69344	3,00	56 (450gr)	8,00 €
69345	3,50	41 (450gr)	8,00 €
69346	4,00	32 (450gr)	8,00 €

## D-STAR

- Αστεροειδής χωρίς πυρήνα
- Χαμηλού θορύβου
- Ιδιαίτερα ανθεκτική



ΚΩΔΙΚΟΣ	Ø (mm)	ΜΗΚΟΣ	ΤΙΜΗ
693407	3,00	74 m (450gr)	8,50 €
693408	3,50	55 m (450gr)	8,50 €
693409	4,00	42 m (450gr)	8,50 €

## SAW LINE

- Πριονωτό σχήμα χωρίς πυρήνα
- Χαμηλού θορύβου • Ιδιαίτερα ανθεκτική



ΚΩΔΙΚΟΣ	Ø (mm)	ΜΗΚΟΣ	ΤΙΜΗ
693401	3,00	15 m	2,50 €
693402	3,00	50 m (450gr)	9,50 €
693403	3,50	37 m (450gr)	9,50 €
693404	4,00	27 m (450gr)	9,50 €
693405	4,00	85 m (1,35kg)	27,00 €



Σε τεμάχια των 42 cm

ΚΩΔΙΚΟΣ	Ø (mm)	ΜΗΚΟΣ	ΤΙΜΗ
693410	3,50	20 x 0,42 m	3,00 €
693411	4,00	15 x 0,42 m	3,00 €

## SQUARE "D-CUT"

- Τετράγωνη με ενισχυμένο πυρήνα
- Υψηλής ποιότητας πρώτες ύλες
- Ανθεκτική, μεγάλης αντοχής για υψηλές αποδόσεις



ΚΩΔΙΚΟΣ	Ø (mm)	ΜΗΚΟΣ	ΤΙΜΗ
69325	3,00	15 m	2,40 €
69326	3,00	47 (450gr)	8,90 €
69328	4,00	27 (450gr)	8,90 €
69329	3,00	142 (1,35gr)	25,50 €



## Νιτριλίου



**0,90€**

Τιμή ζεύγους



Κωδικός	Μέγεθος
702101	8
702102	9
702103	10

Συσκευασία 10άδα

### Νιτριλίο

Συνθετικά γάντια Nylon, πυκνής ύφανσης χωρίς ραφές με επικάλυψη νιτριλίου. Τέλειος συνδυασμός υψηλής ποιότητας και ανταγωνιστικής τιμής. Ιδανικά για εργασίες συναρμολόγησης και επισκευών εξασφαλίζουν πολύ καλό κράτημα αντικειμένων με στεγνές ή υγρές επιφάνειες. Έχουν υψηλό βαθμό αντοχής στις τριβές, ράχη που αναπνέει και ελαστική μανσέτα που διασφαλίζει άριστη εφαρμογή στο χέρι.

## Πολυουρεθάνης

Γάντια πολυουρεθάνης για χρήσεις όπου απαιτείται καλό κράτημα και ταυτόχρονα μεγάλη ευελιξία και επιδεξιότητα. Ισχυρή πλέξη Nylon χωρίς ραφές με ελαστική μανσέτα και πλάτη που αναπνέει.



**0,80€**

Τιμή ζεύγους



Κωδικός	Μέγεθος
702105	8
702106	9
702107	10

Συσκευασία 12άδα



**0,80€**

Τιμή ζεύγους



Κωδικός	Μέγεθος
702109	8
702110	9
702111	10
702112	11

Συσκευασία 12άδα

## Spandex



**2,50€**

Τιμή ζεύγους

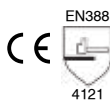

Κωδικός	Μέγεθος
702128	8
702129	9
702130	10

Συσκευασία 10άδα

### Νάιλον/Spandex

Ανθεκτικά γάντια στην τριβή με ύφανση από Nylon/Spandex χωρίς ραφές και επικάλυψη με αφρώδες νιτριλίο. Αντιολισθητικές κοκκίδες στην παλάμη εξασφαλίζουν άνετο και ασφαλές κράτημα. Κατάλληλα σε συνεργεία, συναρμολόγηση, κλπ.

## Anti Cut



**4,00€**

Τιμή ζεύγους



Κωδικός	Μέγεθος
702132	9
702133	10

Συσκευασία 10άδα

### Υαλονήματα / Πολυουρεθάνη

Γάντια υψηλής προστασίας έναντι κοψίματος φτιαγμένα από υαλονήματα με επικάλυψη πολυουρεθάνης. Κατάλληλα για εργασίες στην υαλουργία, κοπή μετάλλων, λαμαρινών και γενικώς στη μεταφορά αιχμηρών αντικειμένων. Προσφέρουν καλή αίσθηση κρατήματος, υψηλή προστασία (Level 5) έναντι κοψίματος και υψηλή ελαστικότητα.

## Λάτεξ

### T/C Βαμβάκι/Λάτεξ

Γάντια γενικής χρήσης από T/C βαμβάκι και επικάλυψη λάτεξ. Άνετα, με πολύ καλή εφαρμογή και πλάτη που αναπνέει. Κατάλληλα για πολλούς τύπους χειρωνακτικών εργασιών, στην οικοδομή, στον κήπο, στον καθαρισμό κλπ.

**1,50€**

Τιμή ζεύγους



Κωδικός	Μέγεθος
702120	8
702121	9
702122	10

Συσκευασία 10άδα



Κωδικός	Μέγεθος
702124	8
702125	9
702126	10

Συσκευασία 10άδα

## Νιτριλίου



**1,30€**

Τιμή ζεύγους

Πολύ ανθεκτικά, anti oil γάντια από βαμβάκι ζερεσέι με επικάλυψη νιτριλίου. Οικονομικά, κατάλληλα για χρήση σε σκληρές εργασίες (τομέας πετρελαιοειδών, αποκομιδή σκουιπιδιών κτλ.). Πολύ ανθεκτικά στο χειρισμό τραχιών υλικών (π.χ. οικοδομικά, ξυλεία κλπ.)

Κωδικός	Μέγεθος
702114	9
702115	10
702116	11

Συσκευασία 12άδα

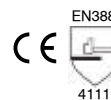

## GOODYEAR



**1,30€**

Τιμή ζεύγους

### Νιτριλίο

Γάντια ελαστικά ενιαίου νήματος με παλάμη καλυμμένη με νιτριλίο.

Κωδικός	Μέγεθος
702510	8
702511	9
702512	10
702513	11

Συσκευασία 12άδα



Παντελόνι εργασίας γκρι, από T/C καμβά, 270g/m<sup>2</sup>. Με διακοσμητικό στις τσέπες και επιθέματα Oxford στα γόνατα που δέχονται επιγονατίδες. Με 9 τσέπες.

**22€**

ΚΩΔΙΚΟΣ	ΜΕΓΕΘΟΣ
720101	M
720102	L
720103	XL
720104	2XL
720105	3XL



Παντελόνι εργασίας γκρι, από T/C καμβά, 270g/m<sup>2</sup>. Με διακοσμητικό στις τσέπες και επιθέματα Oxford στα γόνατα που δέχονται επιγονατίδες. Με 8 τσέπες.

**25€**

ΚΩΔΙΚΟΣ	ΜΕΓΕΘΟΣ
720113	M
720114	L
720115	XL
720116	2XL
720117	3XL



**32€**

Παντελόνι τράντα γκρι, από T/C καμβά, 270g/m<sup>2</sup>. Με διακοσμητικό στις τσέπες και επιθέματα Oxford στα γόνατα που δέχονται επιγονατίδες. Με 11 τσέπες.

Μπουφάν εργασίας από T/C καμβά, 270g/m<sup>2</sup>. Με διακοσμητικό στις τσέπες και επιθέματα Oxford στους ώμους. Με δίχτυ στην πλάτη και με 9 τσέπες. Κλείνει με φερμουάρ. Με velcro στις μανσέτες.

**29€**

ΚΩΔΙΚΟΣ	ΜΕΓΕΘΟΣ
720107	M
720108	L
720109	XL
720110	2XL
720111	3XL



Γιλέκο εργασίας Από T/C καμβά, 270g/m<sup>2</sup>. Με διακοσμητικό στις τσέπες και επιθέματα Oxford στους ώμους. Κλείνει με φερμουάρ. Με δίχτυ στην πλάτη και με 11 τσέπες.

**24€**

ΚΩΔΙΚΟΣ	ΜΕΓΕΘΟΣ
720125	M
720126	L
720127	XL
720128	2XL
720129	3XL



ΚΩΔΙΚΟΣ	ΜΕΓΕΘΟΣ
720119	M
720120	L
720121	XL
720122	2XL
720123	3XL

## Αδιάβροχα - Γαλότσες

**9€**



Αδιάβροχο ραμμένο και συγκολλημένο, διπλής επίστρωσης από PVC / Πολυεστέρα / PVC πάχους 0,30mm. Μακρύ παλτό με σταθερή κουκούλα και κάπα αερισμού στην πλάτη. Κλείσιμο με φερμουάρ, πατιλέτα με κουμπιά, καρπούι με εσωτερικό λάστιχο και 2 μπροστινές τσέπες.

CE CAT 1

είδος 135/V (πράσινο)

ΚΩΔΙΚ.	ΜΕΓΕΘΟΣ
724003	L
724004	XL
724005	2XL
724006	3XL

είδος 135/G (κίτρινο)

ΚΩΔΙΚ.	ΜΕΓΕΘΟΣ
724008	L
724009	XL
724010	2XL
724011	3XL



CE CAT 1

είδος 132/V (πράσινο)

ΚΩΔΙΚ.	ΜΕΓΕΘΟΣ
724012	L
724013	XL
724014	2XL
724015	3XL

είδος 132/G (κίτρινο)

ΚΩΔΙΚ.	ΜΕΓΕΘΟΣ
724016	L
724017	XL
724018	2XL
724019	3XL

**11€**

Αδιάβροχο ραμμένο και συγκολλημένο, διπλής επίστρωσης από PVC / Πολυεστέρα / PVC πάχους 0,30mm. Σταθερή κουκούλα με κορδόνι, κλείσιμο με καλυμμένο φερμουάρ και κουμπιά πίεσης από PVC. Κάπα στην πλάτη με οπές αερισμού όπως και στις μασχάλες. Καρπούι με εσωτερικό λάστιχο, 2 μπροστινές τσέπες και παντελόνι με λάστιχο στη μέση.



CE CAT 1

είδος 132/NYLON (πράσινο)

ΚΩΔΙΚ.	ΜΕΓΕΘΟΣ
724001	XL
724002	2XL

**15€**

Αδιάβροχο πολυεστέρα ραμμένο και μονωμένο, συγκολλημένο σ' όλες τις εσωτερικές ραφές. Κουκούλα ενωμένη στο λαιμό, κλείσιμο με φερμουάρ και καρπούι με εσωτερικό λάστιχο. Παντελόνι με φαρδύ λάστιχο στη μέση, 2 μπροστινές τσέπες και ρύθμιση με κουμπιά στο κάτω μέρος του παντελονιού. Θήκη για το αδιάβροχο. Σταθερή κουκούλα.

είδος 132/NYBLU (μπλε)

ΚΩΔΙΚ.	ΜΕΓΕΘΟΣ
724021	XL
724022	2XL

• Γαλότσες ύψους 38cm από P.V.C. με αντιολισθητική σόλα από P.V.C. • Ιταλικής κατασκευής

(μαύρα)



**6,50€**

(πράσινο)  
**7,50€**

ΜΕΓΕΘΟΣ	Μαύρο	Πράσινο
39	710435	710425
40	710436	710426
41	710437	710427
42	710438	710428
43	710439	710429
44	710440	710430
45	710441	710431
46	710442	710432
47	710443	710433

• Γαλότσες ύψους 28cm από P.V.C. με αντιολισθητική σόλα από P.V.C. • Ιταλικής κατασκευής



**6€**

ΜΕΓΕΘΟΣ	Μαύρο
39	710445
40	710446
41	710447
42	710448
43	710449
44	710450
45	710451
46	710452
47	710453

• Γαλότσες ύψους 33cm από P.V.C. με αντιολισθητική σόλα από P.V.C. • Anti-frost με εσωτερική επένδυση • Ιταλικής κατασκευής



**16€**

ΜΕΓΕΘΟΣ	Πράσινο
39	710455
40	710456
41	710457
42	710458
43	710459
44	710460
45	710461
46	710462
47	710463

# Παπούτσια Εργασίας με προστασία

(πιστοποίηση CE βάσει προτύπου EN ISO 20345:2011)

**BÜLLE**  
MACHINERY - TOOLS

- Αδιάβροχα (S3) μποτάκια και παπούτσια ασφαλείας από δέρμα Buffalo
- Χαλύβδινο προστατευτικό δακτύλων
- Προστασία πέλματος με ενδιάμεση αντιδιαρτητική σόλα από ελαστικό χάλυβα
- Αντιολισθητική SRC σόλα πολυουρεθάνης διπλής πυκνότητας



19€

Κωδικός Μποτάκι	Size	Κωδικός Παπούτσι
710201	40	710209
710202	41	710210
710203	42	710211
710204	43	710212
710205	44	710213
710206	45	710214
710207	46	710215

CE EN ISO 20345:2011



NEO

18€



NEO

25€

- Παπούτσια εργασίας S1P από δέρμα σουέτ χρώματος γκρι
- Αντιολισθητική (SRA) σόλα διπλής πυκνότητας PU
- Χαλύβδινο προστατευτικό δακτύλων
- Προστασία πέλματος με ενδιάμεση αντιδιαρτητική σόλα από ελαστικό χάλυβα

Κωδικός	Size
710217	40
710218	41
710219	42
710220	43
710221	44
710222	45
710223	46

**STANLEY**

Μποτάκια ασφαλείας από υψηλής ποιότητας δέρμα σουέτ και καμβά. Ελαφριά, εύκαμπτα με προστατευτικό δακτύλων και αντιδιαρτητική λάμα πέλματος. Σόλα διπλής πυκνότητας με πολύ καλή απορρόφηση κραδασμών.

Κωδικός	Size
710716	42
710717	43
710718	44
710719	45
710720	46

MERLOSE

59€



EN 20345:2011-S1P

**DUNLOP**

BOOT AQUILA HIGH

49€



- Αδιάβροχα (S3)
- Προστατευτικό δακτύλων από συνθετικό υλικό (composite) υψηλής αντοχής έως 200 joules.
- Προστασία πέλματος με ενδιάμεση αντιδιαρτητική σόλα συνθετικού υλικού.
- Εύκαμπτο

S3 SRC CE



Κωδικός	Size
710801	40
710802	41
710803	42
710804	43
710805	44
710806	45
710807	46



ORION HIGH

69€

- Αδιάβροχα (S3)
- Προστατευτικό δακτύλων από συνθετικό υλικό (composite) υψηλής αντοχής έως 200 joules.
- Προστασία πέλματος με ενδιάμεση αντιδιαρτητική σόλα συνθετικού υλικού.
- Εύκαμπτο

S3 SRC CE



Κωδικός	Size
710818	40
710819	41
710820	42
710821	43
710822	44
710823	45
710824	46



SPORT RACER BLACK

69€

- Προστατευτικό δακτύλων από συνθετικό υλικό (composite) υψηλής αντοχής έως 200 joules.
- Προστασία πέλματος με ενδιάμεση αντιδιαρτητική σόλα συνθετικού υλικού
- Αντιμαγνητικό
- Εύκαμπτο
- Ελαφρύ

S1P-SRC CE



Κωδικός	Size
710810	40
710811	41
710812	42
710813	43
710814	44
710815	45
710816	46



FLYING ARROW

59€

- Ελαφριά παπούτσια εργασίας με νέο design και δέρμα σουέτ. Αδιάβροχα (S3), αντιολισθητική SRC. Προστατευτικό δακτύλων από συνθετικό υλικό (composite)
- Προστασία πέλματος και σόλα PU διπλής πυκνότητας

S3 SRC CE



Κωδικός	Size
710835	40
710836	41
710837	42
710838	43
710839	44
710840	45
710841	46

**ARIETE**  
SHOES

Μποτάκια μαύρα από δέρμα βοδινού και αδιάβροχα, αντιβακτηριδιακές φόδρες υψηλής ικανότητας απορρόφησης του ιδρώτα. Αφαιρούμενος πάτος και αντικραδασμικά στη φτέρνα.

Κωδικός	Size
710079	42
710080	43
710081	44
710082	45
710083	46
710084	47

24€

CE

EN ISO 20345:2011 SRC:SRA+SRB



**GOODYEAR**

Μποτάκια μαύρα από δέρμα βοδινού και αδιάβροχα, αντιβακτηριδιακές φόδρες υψηλής ικανότητας απορρόφησης του ιδρώτα. Αφαιρούμενος πάτος, γάντζοι από πλαστικό κι αντικραδασμικά στη φτέρνα. Σόλα από αφρώδες πολυουρεθάνιο διπλής πυκνότητας, αντιστατική, ανθεκτική στα λάδια, αντιολισθητική.

Κωδικός	Size	G138862 S3
710530	43	39€
710531	44	
710532	45	



EN ISO 20345:2011 S3

**UNIMAC**

Στις αναγραφόμενες τιμές συμπεριλαμβάνεται Φ.Π.Α.

Για το κόστος μεταφορικών παρακαλούμε επικοινωνείτε με το κατάστημα πώλησης

ΦΘΙΝΟΠΩΡΟ 2017

51

# Αποθήκευση

## Μεταλλικές Ραφιέρες

Σημείωση: Στις ραφιέρες το φορτίο πρέπει να είναι ισομερώς κατανεμημένο στην επιφάνεια του κάθε ραφιού.

ΓΑΛΒΑΝΙΖΕ



**20€**

Κωδικός:  
610405

75x30x147cm  
Με 4 ράφια  
max. φορτίο 40kg / ράφι

ΓΑΛΒΑΝΙΖΕ

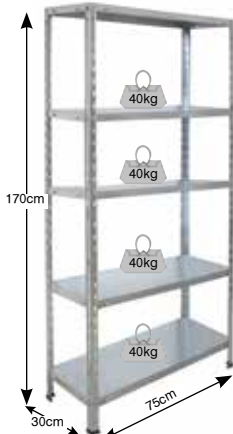

**28€**

Κωδικός:  
610406

75x30x170cm  
Με 5 ράφια  
max. φορτίο 40kg / ράφι

ΓΑΛΒΑΝΙΖΕ

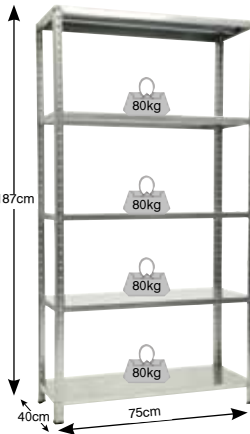

**45€**

Κωδικός:  
610402

75x40x187cm  
Με 5 ράφια  
max. φορτίο 80kg / ράφι

ΓΑΛΒΑΝΙΖΕ



**60€**

Κωδικός:  
610401

100x40x200cm  
Με 5 ράφια  
max. φορτίο 200kg / ράφι

ΓΑΛΒΑΝΙΖΕ

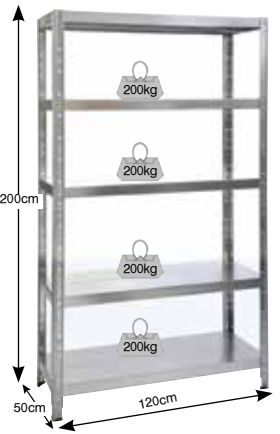

**75€**

Κωδικός:  
610403

120x50x200cm  
Με 5 ράφια  
max. φορτίο 200kg / ράφι

## Γαλβανιζέ με ξύλινο ράφι



**55€**

Κωδικός:  
610407

με 5 ράφια  
(νοβοπάν)  
90x45x192cm



**65€**

Κωδικός:  
610408

με 5 ράφια  
(νοβοπάν)  
100x45x192cm

## Κουτί Φαρμακείου



**18€**

Κωδικός:  
631330

- ✓ Από γαλβανισμένο χάλυβα
- ✓ Ηλεκτροστατική βαφή πούδρας
- ✓ Επικοινωνημένη κλειδαριά ασφαλείας

(Π)31,5x(Β)10x(Υ)36 cm

## Κλειδοθήκες

ΣΥΝΔΕΥΟΝΤΑΙ ΜΕ:  
✓ δύο κλειδιά  
✓ αυτοκόλλητες ετικέτες  
αριθμηση θέσεων



**9€**

Κωδικός:  
631321

Με 20 θέσεις

**12€**

Κωδικός:  
631320

Με 48 θέσεις

(Π)25x(Β)18x(Υ)8 cm

## Χρηματοκιβώτια με μηχανικό κλειδί



**35€**

Κωδικός:  
631309

(Π)x(Β)x(Υ):  
31x20x20cm

**42€**

Κωδικός:  
631310

(Π)x(Β)x(Υ):  
35x25x25cm

## Ηλεκτρονικά Χρηματοκιβώτια



**38€**

Κωδικός:  
631301

(Π)x(Β)x(Υ):  
31x20x20cm

**47€**

Κωδικός:  
631302

(Π)x(Β)x(Υ):  
35x25x25cm



**53€**

Κωδικός:  
631304

(Π)x(Β)x(Υ): 43x35x20cm



**73€**

Κωδικός:  
631306

(Π)x(Β)x(Υ): 33x38x43cm



**95€**

Κωδικός:  
631307

(Π)x(Β)x(Υ): 35x33x50cm

# Αποθήκευση

## Μπαούλο



**65€** Κωδ.: 610031  
CB3/H

Χρώματος μπεζ  
(RAL 1013)

(Π) 138x(B) 53x(Υ) 57 cm

## Ντουλάπες

Ντουλάπες ανθεκτικές, κομψές, λειτουργικές, στιβαρές με ασάλινους μεντεσέδες & ποδαράκια. Χρώμα γκρι



**52€** Κωδ.: 610010  
C70/092

(Π) 70x(B) 39x(Υ) 85 cm



**63€** Κωδ.: 610011  
C100/092

(Π) 100x(B) 39x(Υ) 85 cm



**95€**

Κωδ.: 610013  
C70/172

(με ράφια)

Διαστάσεις: (ΠxΒxΥ) 70x39x172cm



**95€**

Κωδ.: 610014  
C70/172 PS

(με χώρο για σκούπα)

Διαστάσεις: (ΠxΒxΥ) 70x39x172cm



**115€**

Κωδ.: 610015  
C100/172

(με ράφια)

Διαστάσεις: (ΠxΒxΥ) 100x39x172cm



**115€**

Κωδ.: 610016  
C100/172PS

(με χώρο για σκούπα)

Διαστάσεις: (ΠxΒxΥ) 100x39x172cm

## Ιματιοθήκη CONCERT



**79€**

Κωδ.: 610017  
C50/172AP

(Π) 50x(B) 39x(Υ) 172 cm

## Ντουλάπες Υφασμάτινες



**14€**

Κωδ.: 610354  
PA 1060/Z

Διαστάσεις: (ΠxΒxΥ)  
61x30x107cm

με  
ράγα για  
κρεμάστρες  
& ένα ράφι

**17€**

Κωδ.: 610350  
NT 1707/B

Διαστάσεις: (ΠxΒxΥ)  
75x50x170cm

με  
ράγα για  
κρεμάστρες  
& ένα ράφι

**22€**

Κωδ.: 610353  
NT 1810/Z

Διαστάσεις: (ΠxΒxΥ)  
100x46x174cm

## Αερόθερμο

- Με δύο σκάλες θέρμανσης 1000-2000W
- Με προστασία από υπερθέρμανση
- Με ρυθμιζόμενο θερμοστάτη
- Με ενδεικτική λυχνία λειτουργίας
- Με δυνατότητα λειτουργίας ως ανεμιστήρας

Διαστάσεις συσκ.:  
(Μ) 235x  
(Π) 140x(Υ) 267 mm  
Βάρος: 1,2 kg



**2000 Watt**

**10€**

Κωδικός: 661034

## Θερμοπομπός (Κονβέκτορας)

- Σύγχρονο, με καλή απόδοση, αθόρυβη λειτουργία και turbo ανεμιστήρα
  - Διαθέτει θερμοστάτη τριών θέσεων 50/1250/2000W
- Διαστ. συσκ.: (Μ) 730x (Π) 145x(Υ) 480 mm Βάρος: 5 kg



**2000 Watt**

**29€**

Κωδικός: 661089

## Καλοριφέρ 2500W, 11 φέτες

Δυνατό και σύγχρονο καλοριφέρ λαδιού. Πρακτικό, ασφαλές και κατάλληλο για αρκετούς εσωτερικούς χώρους.

Διαστάσεις συσκ.:  
(Μ) 160x(Π) 530x  
(Υ) 660 mm  
Βάρος: 12,9/14,1 kg



**NEO**

Αναμένεται από 5/10/2017

**2500 Watt**

**49€**

Κωδικός: 661033

## Ηλεκτρικά Θερμαντικά Πάnel Υπερύθρων IMPERIA

Πλεονεκτήματα της θέρμανσης με τα πάνελ υπερύθρων: **Ευκολία εγκατάστασης:** Μία πρίζα και τέσσερα ούπα για στήριξη σε τοίχο ή ταβάνι είναι ό,τι χρειάζεστε. **Μηδενικό κόστος συντήρησης:** Δεν χρειάζεται service. **Άνετο και υγιές περιβάλλον:** Είναι αθόρυβο στην λειτουργία δεν αναδεδεί τη σκόνη, συμβάλλει στην αφαίρεση της υγρασίας των τοίχων που θερμαίνει. **Εξοικονόμηση κόστους θέρμανσης:** Το κόστος της θέρμανσης είναι σημαντικά χαμηλό αφού έχει μεγάλη ενεργειακή απόδοση ζεσταίνει, όπως ο ήλιος με τις ακτίνες του, τοίχους και αντικείμενα και όχι τον αέρα, επομένως κρατά τη θέρμανση και μετά τον αερισμό του χώρου. **Σέβεται την αισθητική του χώρου σας:** Μπορείτε, αν θέλετε, να εκτυπώσετε το θέμα-παράσταση που ταιριάζει στο χώρο σας κάνοντας το πάνελ ένα πίνακα ζωγραφικής.



ΚΩΔΙΚΟΣ	ΤΥΠΟΣ	ΙΣΧΥΣ (Watt)	ΕΠΙΦΑΝΕΙΑ ΘΕΡΜΑΝΣΗΣ	ΔΙΑΣΤΑΣΕΙΣ (ΜxΠxΥ)	ΒΑΡΟΣ (kg)	ΤΙΜΗ
661074	VCIR-550	550 Watt	9-12 m <sup>2</sup>	60 x 90 x 2,5 cm	5,5	139 €
661076	VCIR-650	650 Watt	11-14 m <sup>2</sup>	60 x 90 x 2,5 cm	5,5	159 €
661078	VCIR-800	800 Watt	14-17 m <sup>2</sup>	60 x 120 x 2,5 cm	7,5	185 €
661080	VCIR-900	900 Watt	17-20 m <sup>2</sup>	60 x 120 x 2,5 cm	7,5	199 €

## Θερμαντικά Υγραερίου

### Σόμπα Υγραερίου & Χαλαζία (2 σε 1)

- Με πιεζοηλεκτρική ανάφλεξη, κατάλληλη για χρήση με Υγραέριο (LPG)/Βουτάνιο/ Προπάνιο ή με ρεύμα (για τον χαλαζία)
- Με σύστημα προστασίας και διακοπής λειτουργίας σε περίπτωση: ✓ έλλειψης οξυγόνου ✓ έλλειψης φλόγας ✓ ανατροπής της συσκευής
- Μπουκάλια αερίου: έως 15Kg
- Με βελτιωμένη υψηλής ποιότητας κεραμική εστία
- Με τρεις ρυθμίσεις θέρμανσης με αέριο: 1550 / 2900 / 4200 W
- Με τρεις ρυθμίσεις θέρμανσης με χαλαζία (quartz): 450/ 900/ 1350W 230V/50Hz
- Με ροδάκια για εύκολη μετακίνηση

\* Στην τιμή δεν περιλαμβάνεται ο ρυθμιστής αερίου.

Σετ ρυθμιστής αερίου με σωλήνα 80 cm & 2 σφιγκτήρες

**7€**

Κωδικός: 661062



**79€**

Κωδικός: 661064

**2 σε 1**

- Διπλής λειτουργίας!
- ✓ Σόμπα υγραερίου 4200 W
- ✓ Σόμπα χαλαζία 1350 W

### Θερμάστρα Υγραερίου

**119€**  
Κωδικός: 661045

- Απόδοση από 5000W έως 13000W
- Καλύπτουν επιφάνεια 20-25 m<sup>2</sup>
- Πιεζοηλεκτρική ανάφλεξη και ρυθμιστής έντασης
- Αυτόματη διακοπή λειτουργίας σε περίπτωση ανατροπής
- Διάμετρος βάσης: 46 cm
- Συνολικό ύψος: 220 cm
- Διαστ. συσκ.: (Μ) 46x(Π) 46x(Υ) 88 cm
- Βάρος: 16 kg

Περιλαμβάνει σωλήνα 1,4 m και ροδάκια μεταφοράς

\* Στην τιμή δεν περιλαμβάνεται ο ρυθμιστής αερίου.

Σετ ρυθμιστής αερίου με σωλήνα 80 cm & 2 σφιγκτήρες

**7€**

Κωδικός: 661062

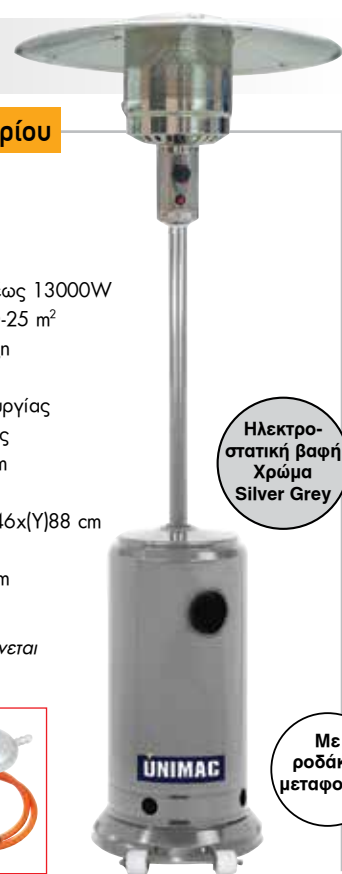

Ηλεκτροστατική βαφή Χρώμα Silver Grey

Με ροδάκια μεταφοράς

# Θερμαντικά Υπερύθρων



Κατάλληλα για θέρμανση εξωτερικών ή ανοικτών εσωτερικών χώρων, εκεί όπου οι παραδοσιακοί τρόποι θέρμανσης αδυνατούν να προσφέρουν λύση. Η χρήση τους ενδείκνυται σε καφετέριες, μπαρ, αίθρια, εξωτερικούς χώρους οικιών, εξοχικών, επαγγελματικών και βιομηχανικών χώρων, (π.χ. πόστα εργασίας) συνεργεία, φανοποιεία, κτηνοτροφικές μονάδες κ.λπ. • Διαθέτουν λάμπα υπεριώθρων για χαμηλότερο κόστος λειτουργίας από άλλους τρόπους θέρμανσης. Ζεσταίνουν άμεσα, εστιάζοντας τη θέρμανση εκεί που την χρειαζόμαστε. • Μεγάλο εύρος εφαρμογών και προαιρετικός εξοπλισμός που επιτρέπει διαφορετικούς τρόπους στήριξης. • Προστασία έναντι σκόνης και υγρασίας. • Συνοδεύονται με αλυσίδα στήριξης.

## Τοίχου - οροφής

MOEL  
FIORE 767

**109€**

Κωδικός:  
661002



### ΤΕΧΝΙΚΑ ΧΑΡΑΚΤΗΡΙΣΤΙΚΑ

ΙΣΧΥΣ (W)	1800	ΚΛΑΣΗ ΜΟΝΩΣΗΣ	I
ΤΑΣΗ (V/Hz)	230/50-60	ΦΑΣΜΑ ΕΚΠΟΜΠΗΣ	IR
ΕΠΙΦΑΝΕΙΑ ΘΕΡ/ΝΣΗΣ (m <sup>2</sup> )	8-10	ΚΑΛΩΔΙΟ ΠΑΡΟΧΗΣ (2,6m)	HOSRN-F
ΔΙΑΡΚΕΙΑ ΖΩΗΣ ΛΑΜΠΑΣ (h)	5000	ΔΙΑΚΟΠΤΗΣ ON-OFF	ΝΑΙ
ΛΑΜΠΑ ΥΠΕΡΥΘΡΩΝ	Σύρμα Βολφραμίου	ΔΙΑΣΤΑΣΕΙΣ (mm)	835x112x83
ΒΑΘΜΟΣ ΠΡΟΣΤΑΣΙΑΣ	IP 65	ΒΑΡΟΣ (Kg)	1,0

## Δαπέδου

**369€**

Κωδικός:  
661014

MOEL  
GIROSOLE

ΙΣΧΥΣ (W)	3x1200
ΤΑΣΗ (V/Hz)	230-400/50-60
ΕΠΙΦΑΝΕΙΑ ΘΕΡ/ΝΣΗΣ (m <sup>2</sup> )	12-18
ΔΙΑΡΚΕΙΑ ΖΩΗΣ ΛΑΜΠΑΣ (h)	5000
ΒΑΘΜΟΣ ΠΡΟΣΤΑΣΙΑΣ	IP 65
ΚΛΑΣΗ ΜΟΝΩΣΗΣ	I
ΔΙΑΚΟΠΤΗΣ ON-OFF	ΝΑΙ
ΥΨΟΣ (m)	2,35
ΒΑΡΟΣ (Kg)	18

# UNIMAC

## Σόμπες Ξύλου

### Χαλύβδινες

OPTIMA 10

**189€** Κωδικός:  
661232



- Ισχύς ονομ.: 8,5 kW (πιστοποιημένη ισχύς EN 13240)
- Διαστ.(Π)χ(Β)χ(Υ): 45x49x93 cm
- Βάρος 55 kg

DUAL 12

**289€** Κωδικός:  
661233



Με  
φουρνάκι

- Ισχύς ονομ.: 11 kW (πιστοποιημένη ισχύς EN 13240)
- Διαστ.(Π)χ(Β)χ(Υ): 50x45x103cm
- Διαστ. φούρνου (Π)χ(Β)χ(Υ): 43x30x23cm
- Βάρος 55 kg

### Μαντεμνίες

- ✓ Ενεργειακός σχεδιασμός για μεγάλη θερμική απόδοση
- ✓ Εκτεταμένη χρήση μαντεμιού κορυφαίας ποιότητας για μεγαλύτερη αντοχή και απόδοση
- ✓ Εξαιρετικά στιβαρή κατασκευή σε όλα τα μέρη
- ✓ Πρακτικοί θάλαμοι καύσης (εξ' ολοκλήρου από μαντέμι) με διαστάσεις και ανοίγματα πολύ φιλικά στην τροφοδοσία της σόμπας με ξύλο.



SOLARIS

**469€**

Κωδικός:  
661221

- Ισχύς ονομ.: 8 kW (πιστοποιημένη ισχύς EN 13240)
- Διαστ.(Π)χ(Β)χ(Υ): 50,4x48,4x104,2 cm
- Βάρος 106 kg



SFERA

**669€**

Κωδικός:  
661223

- Ισχύς ονομ.: 10 kW (πιστοποιημένη ισχύς EN 13240)
- Διαστ.(Π)χ(Β)χ(Υ): 63x42,2x98,3 cm
- Βάρος 115 kg

## Σόμπα Pellet

# UNIMAC

NEO



**859€**

Κωδικός:  
661254

- ✓ Ισχυρή σόμπα Pellet 10kW με μεγάλη απόδοση θέρμανσης
- ✓ Ομοιόμορφη, σταθερή, τέλεια καύση
- ✓ Με ψηφιακό πίνακα λειτουργιών
- ✓ Συνοδεύεται με τηλεχειριστήριο

ΚΩΔΙΚΟΣ	661254
ΟΝΟΜΑΣΤΙΚΗ ΙΣΧΥΣ (kW)	10
ΚΑΤΑΝΑΛΩΣΗ (Kg/h)	0.8 - 2.0
ΧΩΡΗΤΙΚ. ΔΕΞΑΜ. (kg)	18
ΑΥΤΟΝΟΜΙΑ (h)	28
ΕΞΑΓΩΓΗ ΚΑΜΙΝΑΔΑΣ (mm)	Ø80
ΔΙΑΣΤΑΣΕΙΣ (ΜxΠxΥ) (cm)	45.5x45.8x97.1
ΒΑΡΟΣ (kg)	94.5

## Σκούπες Αναρρόφησης Στάχτης

LAVORO



Παρουσίαση  
στη  
σελίδα 23

## ΝΕΟΙ ΑΕΡΟΣΥΜΠΙΕΣΤΕΣ



ΣΕΛ. 2- 3

## ΣΕΤ ΜΠΑΤΑΡΙΑΣ 10.8V



ΣΕΛ. 6

## ΝΕΑ ΗΛΕΚΤΡΙΚΑ ΕΡΓΑΛΕΙΑ



ΣΕΛ. 9 ΚΑΙ ΣΕΛ. 12

## ΜΠΕΤΟΝΙΕΡΕΣ



ΣΕΛ. 33

## ΠΑΓΚΟΠΡΙΟΝΟ



ΣΕΛ. 16

## ΝΕΟ TIG AC/DC



ΣΕΛ. 19

## ΒΕΝΖΙΝΟΚΙΝΗΤΟΣ ΨΕΚΑΣΤΗΡΑΣ ΠΛΑΤΗΣ



ΣΕΛ. 45

## ΜΗΧΑΝΕΣ ΓΚΑΖΟΝ



ΣΕΛ. 42

## ΡΟΥΧΑ & ΠΑΠΟΥΤΣΙΑ ΕΡΓΑΣΙΑΣ



ΣΕΛ. 50 - 51

## ΚΑΤΑΣΤΗΜΑ ΠΩΛΗΣΗΣ

