



# UNIMAC

## ΜΗΧΑΝΗΜΑΤΑ - ΕΡΓΑΛΕΙΑ

Φυλλάδιο Ειδικών Τιμών Χειμώνας 2017 - 18





## Επαναφορτιζόμενο Κατσαβίδι Λιθίου 3,6 V

**24€** Κωδ.: 63431

ΤΑΣΗ ΜΠΑΤΑΡΙΑΣ	3,6 V
ΧΩΡΗΤ. ΜΠΑΤΑΡΙΑΣ	1,3 Ah
ΡΥΘΜΙΣΕΙΣ ΡΟΠΗΣ	6+1
ΤΣΟΚ	1/4"
ΣΤΡΟΦΕΣ/ΛΕΠΤΟ	200 rpm
ΧΡΟΝΟΣ ΦΟΡΤΙΣΗΣ	3-5 h
ΡΟΠΗ	3 N.M
ΒΑΡΟΣ	0,45 kg
ΒΑΡΟΣ ΣΥΣΚΕΥΑΣ.	1,4 kg



- ✓ **Ευέλικτο** (compact με 6+1 ρυθμίσεις ροπής)
- ✓ **Πολυμορφικό** (μετατροπή του από γωνιακό σε ευθύ κατσαβίδι)
- ✓ **Εργονομικό** (αντιολισθητική λαβή, λυχνία εργασίας, φακός LED, ένδειξη κατάστασης μπαταρίας LED)

Συνοδεύεται με βαλιτσάκι μεταφοράς και 43 εξαρτήματα

## BRUSHLESS Μπουλονόκλειδο 18 V

**145€** Κωδ.: 63449

ΤΑΣΗ	18 V
ΣΤΡΟΦΕΣ	0-2200 rpm
ΚΡΟΥΣΕΙΣ	0-3300 bpm
ΡΟΠΗ	250 N.M
ΒΑΡΟΣ (ΧΩΡΙΣ/ΜΕ ΜΠΑΤ.)	1,1/1,7 kg
ΒΑΡΟΣ ΣΥΣΚΕΥΑΣΙΑΣ	4,1 kg



Συνοδεύεται με ταχυφορτιστή και 1 μπαταρία λιθίου 4Ah, βαλιτσάκι μεταφοράς και 4 καρυδάκια (17,19,20,21)

4.0 Ah

## Κρουστικό Δραπανοκατσαβίδο Λιθίου 10,8 V

**79€** Κωδ.: 63432

Κρουστικό  
2  
ταχυτήτων



ΤΑΣΗ	10,8 V
ΣΤΡΟΦΕΣ	0-350rpm/0-1300rpm
ΚΡΟΥΣΕΙΣ	0-5250/0-19500rpm
ΡΥΘΜΙΣΕΙΣ ΡΟΠΗΣ	20+1
ΡΟΠΗ	27 N.M.
ΤΣΟΚ	10 mm
ΔΙΑΤΡΗΣΗ ΣΕ	
Ατσάλι	Ø10mm
Ξύλο	Ø18mm
ΒΑΡΟΣ (ΧΩΡΙΣ/ΜΕ ΜΠΑΤ.)	0,91/1,1 kg
ΒΑΡΟΣ ΣΥΣΚΕΥΑΣΙΑΣ	2,7 kg

- Κρουστικό 10,8V
- Ηλεκτρονικό δεξι-αριστερό
- Ταχυσόκ 10mm
- 2 Μπαταρίες λιθίου 10.8V 1.5Ah
- Με ταχυφορτιστή 60'

Συνοδεύεται με βαλιτσάκι μεταφοράς και 13 εξαρτήματα

## Σετ Κρουστικό Δραπανοκατσαβίδο Λιθίου + Παλμικό Κατσαβίδι Λιθίου 10.8 V, 2Ah

**119€**

Κωδ. σετ:  
63479

- 2 μπαταρίες λιθίου 10.8V 2Ah
- Με ταχυφορτιστή 60 λεπτών
- Με λυχνία εργασίας LED

### ΚΡΟΥΣΤΙΚΟ ΔΡΑΠΑΝΟΚΑΤΣΑΒΙΔΟ

ΤΑΣΗ	10,8 V
ΣΤΡΟΦΕΣ	0-350rpm/0-1300rpm
ΚΡΟΥΣΕΙΣ	0-5250/0-19500rpm
ΡΥΘΜΙΣΕΙΣ ΡΟΠΗΣ	20+1
ΡΟΠΗ	27 N.M.
ΤΣΟΚ	10 mm
ΔΙΑΤΡΗΣΗ ΣΕ	
Ατσάλι	Ø10mm
Ξύλο	Ø18mm
ΒΑΡΟΣ (ΧΩΡΙΣ/ΜΕ ΜΠΑΤ.)	0,91/1,1 kg

Βάρος συσκευασίας: 3,6 kg

### ΠΑΛΜΙΚΟ ΚΑΤΣΑΒΙΔΙ

ΤΑΣΗ	10.8V
ΤΑΧΥΤΗΤΑ	0-2000rpm
ΙΣΧΥΣ ΚΡΟΥΣΗΣ	0-3000bpm
ΡΟΠΗ	90N.M
ΤΣΟΚ ΓΡΗΓ. ΑΠΑΣΦ.	1/4"
ΒΑΡΟΣ (ΧΩΡΙΣ/ΜΕ ΜΠΑΤ.)	0,8/1 kg

Συνοδεύεται με βαλιτσάκι μεταφοράς και 13 εξαρτήματα

## Κρουστικά Δραπανοκατσαβίδια Λιθίου 2 ταχυτ. 18 V

**115€** ΜΕ 2 ΜΠΑΤΑΡΙΑΣ  
Κωδ.: 63433  
**1.5 Ah**

**155€** ΜΕ 2 ΜΠΑΤΑΡΙΑΣ  
Κωδ.: 63434  
**4.0 Ah**

- 2 ταχυτήτες • 16 + 1 ρυθμίσεις ροπής
- 2 μπαταρίες λιθίου με ενσωματωμένη ένδειξη φόρτισης
- Ταχυσόκ 10mm • Με ταχυφορτιστή 60' (για μπαταρία 1,5Ah) και 150' (για μπαταρία 4Ah)
- Λυχνία φωτισμού LED
- Συνοδεύονται με βαλιτσάκι μεταφοράς και 13 εξαρτήματα



ΤΑΣΗ	18 V
ΣΤΡΟΦΕΣ	0-350rpm/0-1200rpm
ΚΡΟΥΣΕΙΣ	0-19200
ΡΥΘΜΙΣΕΙΣ ΡΟΠΗΣ	16+1
ΡΟΠΗ	35 N.M.
ΤΣΟΚ	13 mm
ΙΚΑΝΟΤΗΤΑ ΔΙΑΤΡΗΣΗΣ	
Ατσάλι / Μπετόν / Ξύλο	Ø13/13/38mm
ΒΑΡΟΣ (ΧΩΡΙΣ ΜΠΑΤΑΡΙΑ)	1,3 kg
ΒΑΡΟΣ ΜΠΑΤ. (1,5Ah/4Ah)	0,365/0,615 kg

Βάρος συσκευασίας: 3,9 kg (63433) / 4,5 kg (63434)

## BRUSHLESS Κρουστικό Δραπανοκατσαβίδο Λιθίου 2 ταχυτήτων 18 V

**185€** BRUSHLESS ΚΡΟΥΣΤΙΚΟ 2 ΤΑΧΥΤΗΤΩΝ ΜΕ 2 ΜΠΑΤΑΡΙΑΣ  
Κωδ.: 63435  
**4.0 Ah**

- Μοτέρ Brushless (χωρίς καρβουνάκια)
- 2 ταχυτήτες
- 20 + 1 ρυθμίσεις ροπής
- 2 μπαταρίες λιθίου χωρητικ. 4.0Ah με ενσ/νη ένδειξη φόρτισης
- Μεταλλικό ταχυσόκ 13mm
- Με ταχυφορτιστή 150' (για μπαταρία 4Ah)
- Λυχνία φωτισμού LED

Συνοδεύεται με βαλιτσάκι μεταφοράς και 13 εξαρτήματα



ΤΑΣΗ	18 V
ΣΤΡΟΦΕΣ	0-500rpm/0-1800rpm
ΙΣΧΥΣ ΚΡΟΥΣΗΣ	0-28800bpm
ΡΥΘΜΙΣΕΙΣ ΡΟΠΗΣ	20+1
ΡΟΠΗ	50N.M
ΤΣΟΚ	13 mm
ΒΑΡΟΣ (ΧΩΡΙΣ/ΜΕ ΜΠΑΤ.)	1,3/1,9 kg
ΒΑΡΟΣ ΣΥΣΚΕΥΑΣΙΑΣ	4,53 kg



## Σετ Κρουστικό Δραπανοκατσάβιδο Λιθίου + Παλμικό Κατσαβίδι Λιθίου 18 V, 2Ah

### ΚΡΟΥΣΤΙΚΟ ΔΡΑΠΑΝΟΚΑΤΣΑΒΙΔΟ

ΤΑΣΗ	18V
ΤΑΧΥΤΗΤΕΣ	0-350rpm/0-1200rpm
ΙΣΧΥΣ ΚΡΟΥΣΗΣ	0-19200brpm
ΡΟΠΗ	35N.M
ΡΥΘΜΙΣΕΙΣ ΡΟΠΗΣ	16+1
ΤΣΟΚ	13 mm
ΒΑΡΟΣ (ΧΩΡΙΣ/ΜΕ ΜΠΑΤ.)	1,3/1,67 kg

### ΠΑΛΜΙΚΟ ΚΑΤΣΑΒΙΔΙ

ΤΑΣΗ	18 V
ΤΑΧΥΤΗΤΑ	0-2000rpm
ΙΣΧΥΣ ΚΡΟΥΣΗΣ	0-3000brpm
ΡΟΠΗ	150N.M
ΤΣΟΚ ΓΡΗΓΟΡΗΣ ΑΠΑΣΦ.	1/4"
ΒΑΡΟΣ (ΧΩΡΙΣ/ΜΕ ΜΠΑΤ.)	1,1/1,48 kg

**165€** Κωδ. σετ: 63468



- 2 μπαταρίες λιθίου 18V 2Ah
- Με ταχυφοριστή 60'
- Μεταλλικό ταχυσόκ 3/8" (στο κρουστικό δράπανο)
- Με λυχνία εργασίας LED

Συνοδεύεται με βαλιτσάκι μεταφοράς και 13 εξαρτήματα

Βάρος συσκευασίας: 5,42 kg

2.0 Ah

2.0 Ah

## BRUSHLESS Σετ Κρουστικό Δραπανοκατσάβιδο Λιθίου + Παλμικό Κατσαβίδι Λιθίου 18 V, 4Ah

### ΚΡΟΥΣΤΙΚΟ ΔΡΑΠΑΝΟΚΑΤΣΑΒΙΔΟ

ΤΑΣΗ	18V
ΤΑΧΥΤΗΤΕΣ	0-500rpm/0-1800rpm
ΙΣΧΥΣ ΚΡΟΥΣΗΣ	0-28800brpm
ΡΟΠΗ	50N.M
ΡΥΘΜΙΣΕΙΣ ΡΟΠΗΣ	20+1
ΤΣΟΚ	13 mm
ΒΑΡΟΣ (ΧΩΡΙΣ/ΜΕ ΜΠΑΤ.)	1,3/1,97 kg

### ΠΑΛΜΙΚΟ ΚΑΤΣΑΒΙΔΙ

ΤΑΣΗ	18V
ΤΑΧΥΤΗΤΑ	0-2200rpm
ΙΣΧΥΣ ΚΡΟΥΣΗΣ	0-3300brpm
ΡΟΠΗ	180N.M
ΤΣΟΚ ΓΡΗΓΟΡΗΣ ΑΠΑΣΦ.	1/4"
ΒΑΡΟΣ (ΧΩΡΙΣ/ΜΕ ΜΠΑΤ.)	1,1/1,77 kg

**BRUSHLESS**

**259€** Κωδ. σετ: 63436



- Μοτέρ Brushless (χωρίς καρβουνάκια)
- 2 μπαταρίες λιθίου 18V 4.0Ah
- Με ταχυφοριστή 60' (για μπαταρία 1,5Ah) και 150' (για μπαταρία 4Ah)
- Μεταλλικό ταχυσόκ 13mm (στο κρουστικό δράπανο)
- Με λυχνία εργασίας LED

Συνοδεύεται με βαλιτσάκι μεταφοράς και 13 εξαρτήματα

Βάρος συσκευασίας: 5,97 kg

4.0 Ah

4.0 Ah

## Γωνιακός Τροχός



**129€**

Κωδ.: 63437

**18 VOLT  
4.0 Ah**

- Μπαταρία λιθίου χωρητικότητας 4.0Ah
- Ένδειξη φόρτισης μπαταρίας
- Αλουμινένιο κιβώτιο γρναζιών
- Κλειδωμα δίσκου
- Με ταχυφοριστή 150'
- Με λυχνία εργασίας LED

Συνοδεύεται με ταχυφοριστή, 1 μπαταρία 18 V (4Ah), 1 δίσκο κοπής και 1 δίσκο λείανσης

ΤΑΣΗ	18V
ΣΤΡΟΦΕΣ/ΛΕΠΤΟ	8000 rpm
ΣΠΕΙΡΩΜΑ ΑΞΟΝΑ	M14
ΔΙΑΜΕΤΡΟΣ ΔΙΣΚΟΥ	115 mm
ΒΑΡΟΣ (ΧΩΡΙΣ/ΜΕ ΜΠΑΤ.)	1,54/2,15 kg
ΒΑΡΟΣ ΣΥΣΚΕΥΑΣΙΑΣ	3,67 kg



**149€**

Κωδ.: 63450

**BRUSHLESS  
18 VOLT  
4.0 Ah**

- Μοτέρ Brushless (χωρίς καρβουνάκια)
- Μπαταρία λιθίου χωρητικότητας 4.0Ah
- Ένδειξη φόρτισης μπαταρίας
- Αλουμινένιο κιβώτιο γρναζιών
- Κλειδωμα δίσκου
- Με ταχυφοριστή 150'
- Με λυχνία εργασίας LED

Συνοδεύεται με ταχυφοριστή, 1 μπαταρία 18 V (4Ah), 1 δίσκο κοπής και 1 δίσκο λείανσης

ΤΑΣΗ	18V
ΣΤΡΟΦΕΣ/ΛΕΠΤΟ	8500 rpm
ΣΠΕΙΡΩΜΑ ΑΞΟΝΑ	M14
ΔΙΑΜΕΤΡΟΣ ΔΙΣΚΟΥ	115 mm
ΒΑΡΟΣ (ΧΩΡΙΣ/ΜΕ ΜΠΑΤ.)	1,52/2,13 kg
ΒΑΡΟΣ ΣΥΣΚΕΥΑΣΙΑΣ	3,81 kg



# Εργαλεία Μπαταρίας Λιθίου (Li-Ion)

**BÜLLE**  
MACHINERY - TOOLS

## Σπαθόσεγα 18 V

με μπαταρία & φορτιστή

**125€** Κωδ.: 63453



Συνοδεύεται με ταχυφορτιστή και μια μπαταρία λιθίου 4Ah και 2 λάμες κοπής για ξύλο

**4.0 Ah**

ΤΑΣΗ	18 V
ΤΑΧΥΤΗΤΑ	0-3.000 R.P.M.
ΙΚΑΝΟΤ. ΚΟΠΗΣ	
ΞΥΛΟ	100 mm
ΒΑΡΟΣ (ΧΩΡΙΣ/ΜΕ ΜΠΑΤ.)	1,64/2,26 kg
ΒΑΡΟΣ ΣΥΣΚΕΥΑΣΙΑΣ	3,62 kg

## Παλμικά Πολυεργαλεία με μπαταρία & φορτιστή

**75€** Κωδ.: 63451

10.8V



Σετ εξαρτημάτων



Συνοδεύεται με ταχυφορτιστή, 2 μπαταρίες 10,8V (1,5Ah) και το ανωτέρω σετ εξαρτημάτων

ΤΑΣΗ (Volt)	10,8
ΤΑΧΥΤΗΤΑ (R.P.M.)	5000-15000
ΓΩΝΙΑ ΤΑΛΑΝΤΩΣΗΣ	2.8°
ΒΑΡΟΣ (ΧΩΡΙΣ/ΜΕ ΜΠΑΤ.)	0,76/0,94 kg
ΒΑΡΟΣ ΣΥΣΚΕΥΑΣΙΑΣ	2,3 kg

**99€** Κωδ.: 63452

18V



Σετ εξαρτημάτων



Συνοδεύεται με ταχυφορτιστή και 1 μπαταρία 18V (4Ah) και το ανωτέρω σετ εξαρτημάτων

ΤΑΣΗ (Volt)	18
ΤΑΧΥΤΗΤΑ (R.P.M.)	5000-15000
ΓΩΝΙΑ ΤΑΛΑΝΤΩΣΗΣ	3.0°
ΒΑΡΟΣ (ΧΩΡΙΣ/ΜΕ ΜΠΑΤ.)	1,06/1,67 kg
ΒΑΡΟΣ ΣΥΣΚΕΥΑΣΙΑΣ	3,6 kg

## Εργαλεία 18 V χωρίς μπαταρία (παίρνουν την ίδια μπαταρία με τα εργαλεία 18V)

### Επαναφορτιζόμενο Σκουπάκι 18 V (χωρίς τη μπαταρία)

**25€** Κωδ.: 63481



Περιλαμβάνει προέκταση, περιστρεφόμενο πέλμα, εξάρτημα σχισμής



ΤΑΣΗ (Volt)	18
ΧΩΡΗΤΙΚΟΤ. ΚΑΔΟΥ (ml)	600
ΑΝΑΡΡΟΦ. max. (kra)	1.8
ΒΑΡΟΣ (χωρίς μπατ.)(Kg)	0,9

### Φακός Εργασίας 18 V (χωρίς τη μπαταρία)

**13€** Κωδ.: 63480

- Περιστρεφόμενη κεφαλή 270°
- 3 μοτίβα φωτισμού • 7 προκαθορισμένες θέσεις 0°, 30°, 60°, 90°, 120°, 150°, 150°

ΤΑΣΗ (Volt)	18
ΙΣΧΥΣ (Watt)	3
ΒΑΡΟΣ (χωρίς μπατ.)(Kg)	0,61



# Επαγγελματικά Ηλεκτρικά Εργαλεία

**BÜLLE**  
MACHINERY - TOOLS

## Φυστήρες - Αναρροφητήρες

**19€** Κωδ.: 63478

- 400 Watt
- Ρυθμιζόμενη ροή αέρα
- Όγκος αέρα: 3,3 m<sup>3</sup>/min
- Ταχύτητα: 6000-14000 rpm
- Βάρος 1,26 kg



**29€** Κωδ.: 63467

- 600 Watt
- Ρυθμιζόμενη ροή αέρα
- Όγκος αέρα: 3,5 m<sup>3</sup>/min
- Ταχύτητα: 6000-16000 rpm
- Βάρος 1,6 kg



**35€** Κωδ.: 63486

- 650 Watt
- Ρυθμιζόμενη ροή αέρα
- Όγκος αέρα: 4,1 m<sup>3</sup>/min
- Ταχύτητα: 0 - 16000 rpm
- Βάρος 1,65 kg



## Αλοιφαδόροι

**65€** Κωδ.: 63489

NEO



Ø 180mm  
1100 Watt

- 1100 Watt
- Ταχύτητα: 600-3000 rpm
- Βάρος 2,75 kg

**79€** Κωδ.: 43456

Heavy Duty  
(βαρ. τύπου)



Ø 180mm  
1200 Watt

- 1200 Watt
- Ταχύτητα: 1000-3000 rpm
- Βάρος 3,7 kg

**89€** Κωδ.: 63490

NEO

EKKENTPO



Ø 150mm  
720 Watt

- 720 Watt
- Ταχύτητα: 2100-5000 rpm
- Έκκετρο 21 mm
- Βάρος 2,88 kg



## Γωνιακοί Τροχοί

Ø 115mm / 750 Watt



**32€** Κωδ.: 63462

Ø 125mm / 900 Watt



**35€** Κωδ.: 63463

Ø 125mm / 1200 Watt  
4000-12000rpm



**45€** Κωδ.: 63464

Με ηλεκτρονική ρύθμιση στροφών

Ø 230mm / 2350 Watt



**75€** Κωδ.: 63465

Ø 230mm / 2350 Watt



**85€** Κωδ.: 63483

Με περιστρεφόμενη λαβή

## HEAVY DUTY (βαρ. τύπου)

Ø 115mm / 750 Watt



**40€**  
Κωδ.: 43478

Ø 125mm / 840 Watt



**45€**  
Κωδ.: 43479

Ø 230mm / 2200 Watt



**89€**  
Κωδ.: 43480

NEO

Ø 355mm  
2300 Watt



**119€** Κωδ.: 63487

- Κάθετη λαβή
- 2300 Watt
- Δίσκος Ø 355 mm
- Ταχύτητα: 4000 rpm
- Με μέγερνη
- Βάρος 17 kg

Στην τιμή περιλαμβάνεται ο δίσκος

## Δισκοπρίονα Μετάλλου

Ø 355mm  
2400 Watt



**149€** Κωδ.: 63443

- Οριζόντια λαβή
- 2400 Watt
- Δίσκος Ø 355 mm
- Ταχύτητα: 3800 rpm
- Με ταχυμέγερνη & θερμικό προστασίας
- Βάρος 20 kg

Δύο ο δίσκος κοπής ΚΩΔ.: 68033

## Μαγνητικά Δράπανα

**1550 Watt**

**550€** Κωδ.: 63429  
SCY-32HD

- Ικανότητα Διάτρησης: 32mm με ποτηροκράνα 16mm με τρυπάνι (σε τσοκ)
- Βάθος Διάτρησης: 30mm με ποτηροκράνα
- Ταχύτ. άνευ φορτίου: 100-850 rpm
- Δύναμη Μαγνήτη: 14800N
- Βάρος: 12 Kg

**1700 Watt**

**850€** Κωδ.: 63430  
SCY-48/2WDO

✓ Κατάλληλο και για διάνοιξη σπειρωμάτων (μακ. κολαούζο M22)

- Ικανότητα Διάτρησης: 48mm με ποτηροκράνα 22mm με τρυπάνι (σε τσοκ)
- Βάθος Διάτρησης: 35mm με ποτηροκράνα
- Ταχύτ. άνευ φορτίου: 100-380 rpm
- Δύναμη Μαγνήτη: 14500N
- Βάρος: 15 Kg



## Παλμικά Τριβεία



**240  
Watt**

**37€** Κωδ.: 63455

ΙΣΧΥΣ (Watt)	240
ΤΑΧΥΤΗΤΑ (R.P.M.)	6000 - 13000
ΔΙΑΣΤ. ΠΕΛΜΑΤΟΣ* (mm)	90x182
ΒΑΡΟΣ (Kg)	1,98

\* Πέλμα με velcro & άγκιστρα

## Ηλεκτρικές Σέγες



**650  
Watt**

**39€** Κωδ.: 63461

ΙΣΧΥΣ (Watt)	650
ΤΑΧΥΤΗΤΑ (S.P.M.)	800-3000
ΙΚΑΝΟΤ. ΚΟΠΗΣ (mm)	
ΕΥΛΟ/ΜΕΤΑΛΛΟ	80/8
ΒΑΡΟΣ (Kg)	2,5

✓ Με λείζερ



**750  
Watt**

**47€** Κωδ.: 63460

ΙΣΧΥΣ (Watt)	750
ΤΑΧΥΤΗΤΑ (S.P.M.)	800-3000
ΙΚΑΝΟΤ. ΚΟΠΗΣ (mm)	
ΕΥΛΟ/ΜΕΤΑΛΛΟ	100/10
ΒΑΡΟΣ (Kg)	2,63



**320  
Watt**

**47€** Κωδ.: 63456

ΙΣΧΥΣ (Watt)	320
ΤΑΧΥΤΗΤΑ (R.P.M.)	6000-12000
ΔΙΑΣΤ. ΠΕΛΜΑΤΟΣ* (mm)	230x115
ΒΑΡΟΣ (Kg)	2,7

\* Πέλμα με velcro & άγκιστρα



**600  
Watt**

**85€** Κωδ.: 43459

ΙΣΧΥΣ (Watt)	600
ΤΑΧΥΤΗΤΑ (S.P.M.)	500-2500
ΙΚΑΝΟΤ. ΚΟΠΗΣ (mm)	
ΕΥΛΟ/ΑΤΣΑΛΙ/ΑΛΟΥΜ.	130/10/30
ΒΑΡΟΣ (Kg)	3,0



**240  
Watt**

**35€** Κωδ.: 63457

ΙΣΧΥΣ (Watt)	240
ΤΑΧΥΤΗΤΑ (R.P.M.)	15000
ΔΙΑΣΤ. ΠΕΛΜΑΤΟΣ* (mm)	100x110
ΒΑΡΟΣ (Kg)	1,74

\* Πέλμα με velcro & άγκιστρα

## Σπαθόσεγα



- ✓ Ισχυρή 1100 Watt
- ✓ Μεταβλητής ταχύτητας
- ✓ Με περιστρεφόμενη λαβή (8 γωνίες)
- ✓ Με αυτόματο κλειδωμα λάμας (Quick in)

**1100  
Watt**

**69€** Κωδ.: 63459

ΙΣΧΥΣ (Watt)	1100
ΤΑΧΥΤΗΤΑ (R.P.M.)	0-2.800
ΙΚΑΝΟΤ. ΚΟΠΗΣ(max.) (mm)	ΕΥΛΟ 180
	ΑΤΣΑΛΙ 15
Διαδρομή (mm)	28
ΒΑΡΟΣ (Kg)	4

## Έκκεντρο Τριβείο



**380  
Watt**

**41€** Κωδ.: 63458

ΙΣΧΥΣ (Watt)	380
ΤΑΧΥΤΗΤΑ (R.P.M.)	6000-13000
ΔΙΑΣΤ. ΠΕΛΜΑΤΟΣ* (mm)	∅125
ΕΚΚΕΝΤΡΟ (mm)	∅22
ΒΑΡΟΣ (Kg)	2,18

\* Πέλμα με velcro

## Φρεζοκαβιλιέρα



**900  
Watt**

**68€** Κωδ.: 63475

ΙΣΧΥΣ (Watt)	900
ΤΑΧΥΤΗΤΑ (R.P.M.)	11000
ΔΙΑΜΕΤΡΟΣ ΛΕΠΙΔΑΣ (mm)	100x3.8x6T
ΣΥΜΒΑΤΕΣ ΚΑΒΙΛΙΕΣ max. No.	20
ΒΑΡΟΣ (Kg)	2,95

## Πλάνη



**750  
Watt**

**57€** Κωδ.: 63454

ΙΣΧΥΣ (Watt)	750
ΤΑΧΥΤΗΤΑ (R.P.M.)	17000
ΠΛΑΤΟΣ ΠΛΑΝΙΣΜ. (mm)	82
ΒΑΘΟΣ ΠΛΑΝΙΣΜ. (mm)	3
ΒΑΘΟΣ ΕΓΚΟΠΗΣ (mm)	18
ΒΑΡΟΣ (Kg)	3,0



## Ηλεκτρικά Πιστόλια Βαφής Airless HVLP



**350 Watt**

**35€** Κωδ.: 63423

- Δοχείο 700 ml
- Ιξώδες max. 60 din/sec.
- Παροχή max. 800 ml/min.
- Μπεκ Ø 1.8 / Ø 2.6
- Βάρος 1,2 kg

**500 Watt**

**49€** Κωδ.: 63417

- Δοχείο 800 ml
- Ιξώδες max. 100 din/sec.
- Παροχή max. 900 ml/min.
- Μπεκ Ø 1.8 / Ø 2.6
- Βάρος 1,4 kg



**650 Watt**

**69€** Κωδ.: 63418

- Δοχείο 800 ml
- Ιξώδες max. 60 din/sec.
- Παροχή max. 800 ml/min.
- Μπεκ Ø 1.8 / Ø 2.6
- Μήκος σωλήνα 1,8 m
- Βάρος 2,7 kg (0,5 kg πιστόλι)

## Πιστόλια Θερμού Αέρα



**19€**

Κωδ.: 63421

**2000 Watt**

- 2000 Watt
- Παροχή αέρα: 320 Lt/min (350 °C) 550 Lt/min (550 °C)
- Με 4 ακροφύσια



**29€**

Κωδ.: 63494

**1800 Watt**

Αναμένεται από 20/12/2017

**NEO**

- 1800 Watt
- Παροχή αέρα: 250 Lt/min (50 °C και 450 °C) 500 Lt/min (550 °C)
- Με βαλίσσκι και εξαρτήματα

## Ψηφιακά Πιστόλια Θερμού Αέρα



**49€**

Κωδ.: 63422

**2000 Watt**

LCD οθόνη

- 2000 Watt
- Ηλεκτρονικό με LCD οθόνη και ψηφιακή ένδειξη ρυθμίσεων
- Ρυθμιζόμενη (ηλεκτρονικά) παροχή αέρα από 120-500 Lt/min
- Ρυθμιζόμενη (ηλεκτρονικά) θερμοκρασία από 50-600°C
- Με εξαρτήματα και βαλίσσκι μεταφοράς



**59€**

Κωδ.: 63495

**2000 Watt**

LCD οθόνη

Αναμένεται από 20/12/2017

**NEO**

- 2000 Watt
- Ηλεκτρονικό με LCD οθόνη και ψηφιακή ένδειξη ρυθμίσεων
- Ρυθμιζόμενη (ηλεκτρονικά) παροχή αέρα από 250-500 Lt/min
- Ρυθμιζόμενη (ηλεκτρονικά) θερμοκρασία από 50-650°C
- Με εξαρτήματα και βαλίσσκι μεταφοράς

## Ηλεκτρικό Καρφωτικό 2 σε 1



**NEO**

Αναμένεται από 18/12/2017

**25€**

Κωδ.: 63493

- Συνδετήρας τύπου 53
- Βελονάκι με κεφάλι τύπου F48
- Ρυθμιζόμενη κρούση
- Μηχανισμός ANTI-JAM • Βάρος 1,3 kg

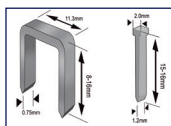

Περιλαμβάνει:

400 τεμ. δίκλα 14mm και 100 τεμ. καρφιά 15mm

## Πιστόλια Θερμοκόλλησης

**7€**

Κωδ.: 63491

**NEO**

Αναμένεται από 27/12/2017



- Τάση 230V
- Ισχύς 15/80W
- Φυσιγγιο κόλλας Ø11,2mm
- Απόδοση κόλλησης 14-16g/min
- Βάρος 0,3 kg

Περιλαμβάνει: 2 ράβδους κόλλας και έξτρα ακροφύσιο

**20€**

Κωδ.: 63492

**NEO**

Αναμένεται από 27/12/2017



- Τάση 230V
- Ισχύς 30/450W
- Φυσιγγιο κόλλας Ø11,2mm
- Απόδοση κόλλησης 20-25g/min
- Βάρος 0,5 kg

Περιλαμβάνει: 2 ράβδους κόλλας και έξτρα ακροφύσιο

## Κολλητήρια



**13€**

Κωδ.: 63426

**100 Watt**

- 100 Watt
- LED εργασίας
- Βάρος 0,63 kg



**26€**

Κωδ.: 63428

**200 Watt**

- 200 Watt
- Διακόπτης ρύθμισης θερμοκρασίας • LED εργασίας
- Βάρος 0,9 kg

## Ηλεκτρικό Δράπανο

**450  
Watt**

**27€** Κωδ.: 63484



- Τσοκ 10 mm
- Ταχύτητα 0-3300 R.P.M.
- Βάρος Κ/Μ: 1,1/1,3 Kg

## Ηλεκτρικό Κατσαβίδι

ΓΙΑ ΓΥΦΟΣΑΝΙΔΕΣ

**600  
Watt**

**55€** Κωδ.: 43455



- Ταχύτητα 0-4500 R.P.M.
- Κρούσεις 0-5300 B.P.M.
- Ροπή 8,2 Nm
- Βίδα Ø max. 6mm
- Τσοκ 6 mm
- Βάρος 1,8 Kg

## Κρουστικά Δράπανα

**600  
Watt**

**35€**  
Κωδ.: 43467



✓ Με ηλεκτρονικό διακόπτη δεξι-αριστερό

- Τσοκ 13 mm
- Διάτρηση (ξύλο/μπετόν/ ασφάλι): 25/13/10
- Ταχύτητα 0-3000 R.P.M.
- Βάρος 2,1 Kg (43467) / 2,3 Kg (63441)
- Πλαϊνή χειρολαβή, οδηγό βάθους, σετ καρβουνάκια

**850  
Watt**

**42€**  
Κωδ.: 63441

**710  
Watt**

**49€** Κωδ.: 63485



✓ Με ηλεκτρονικό διακόπτη δεξι-αριστερό

- Τσοκ 13 mm
- Διάτρηση (ξύλο/μπετόν/ ασφάλι): 25/13/10
- Ταχύτητα 0-3200 R.P.M.
- Βάρος Κ/Μ: 1,76/2,0 Kg
- Πλαϊνή χειρολαβή, οδηγό βάθους

## Πνευματικό Πιστολέτο 4 λειτουργιών SDS Plus

**800  
Watt**

**85€** Κωδ.: 43477



✓ Με ηλεκτρονικό διακόπτη δεξι-αριστερό

- Ισχύς κρούσης max. 2.8 Joule
- Ταχύτητα 0-1200 R.P.M.
- Κρούσεις 0-5300 B.P.M.
- Διάτρηση max. Ø 30mm
- Βάρος 2,8 Kg
- Σε βαλτισάκι, συνοδεύεται με τσοκ κρεμαγιέρας με αντάπτορα, 3 τρυπάνια, 1 καλέμι, 1 βελόνι



## Περιστροφικό Πιστολέτο SDS Plus

**900  
Watt**

**149€** Κωδ.: 63469



✓ SDS Plus  
✓ Αντικραδασμική λαβή

- Ισχύς κρούσης max. 5 Joule
- Ταχύτητα 0-830 R.P.M.
- Κρούσεις 0-4300 B.P.M.
- Διάτρηση Ø max.: 30mm ξύλο, 13mm σίδηρο, 30mm μπετόν
- Καλέμι Ø max.: 17mm (μπετόν)
- Ποτηροκόρωνα Ø max.: 80mm (μπετόν)
- Βάρος 4,4 Kg • Σε βαλτισάκι μεταφοράς

## Πιστολέτα Κρουστικά - Περιστροφικά SDS MAX

**1100  
Watt**

**235€** Κωδ.: 63413

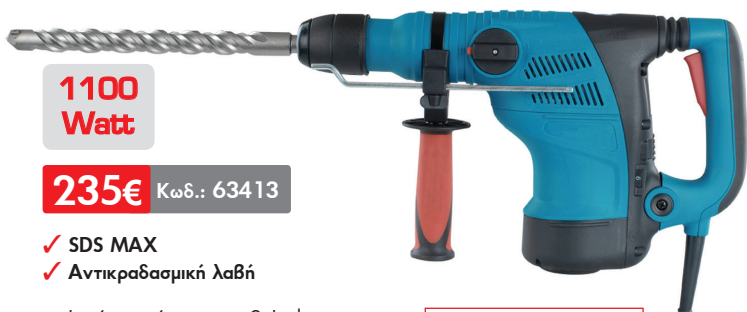

✓ SDS MAX  
✓ Αντικραδασμική λαβή

- Ισχύς κρούσης max. 9 Joule
- Ταχύτ. περιστροφής: 300-720 R.P.M.
- Κρούσεις 2000-4200 B.P.M.
- Διάτρηση max. Ø 32mm, Ø 90mm με ποτηροκόρωνα
- Βάρος 5,7 Kg



Σε βαλτισάκι, με καλέμι, βελόνι, οδηγό βάθους, βοηθητική λαβή, γράσο και καρβουνάκια

**1350  
Watt**

**375€** Κωδ.: 63414



✓ SDS MAX  
✓ Αντικραδασμική λαβή

- Ισχύς κρούσης max. 14 Joule
- Ταχύτ. περιστροφής: 150-500 R.P.M.
- Κρούσεις 1900-3000 B.P.M.
- Διάτρηση max. Ø 48mm, Ø 120mm με ποτηροκόρωνα
- Βάρος 7,4 Kg



Σε βαλτισάκι, με καλέμι, βελόνι, οδηγό βάθους, βοηθητική λαβή, γράσο και καρβουνάκια



## Σκαπτικά - Κατεδαφιστικά

**249€** Κωδ.: 63411

- ✓ SDS MAX
- ✓ Αντικραδασμική λαβή



**1200 Watt**

- Ισχύς κρούσης max. 14 Joule
- Κρούσεις 2700-3700 B.P.M.
- Βάρος 6,2 Kg
- Σε βαλιτσάκι μεταφοράς με καλέμι και βελόνι



**365€** Κωδ.: 63412

- ✓ SDS MAX
- ✓ Αντικραδασμική λαβή



**1500 Watt**

- Ισχύς κρούσης max. 25 Joule
- Κρούσεις 1000-1900 B.P.M.
- Βάρος 10,5 Kg
- Σε βαλιτσάκι μεταφοράς, με βελόνι



**1500 Watt**



**369€**  
Κωδ.: 43428

30 x 410 mm



- Ισχύς κρούσης 50 Joule
- Κρούσεις 1400 B.P.M.
- Βάρος 16 Kg
- Σε βαλιτσάκι μεταφοράς

**1850 Watt**



Αναμένεται από 28/12/2017

**389€**  
Κωδ.: 43417

30 x 410 mm



- Ισχύς κρούσης 55 Joule
- Κρούσεις 1500 B.P.M.
- Βάρος 17 Kg
- Σε βαλιτσάκι μεταφοράς

**1700 Watt**



**399€**  
Κωδ.: 63446

30 x 410 mm



- Ισχύς κρούσης 55 Joule
- Κρούσεις 1400 B.P.M.
- Βάρος 17 Kg
- Σε βαλιτσάκι μεταφοράς με καλέμι και βελόνι

## Αναδευτήρες

**1400 Watt**

**79€**  
Κωδ.: 63488



NEO

- Υψηλής αντοχής αναδευτήρας δύο ταχυτήτων
- Με ηλεκτρονική ρύθμιση στροφών
- Εργονομική λαβή για σταθερή συγκράτηση και άνετη λειτουργία
- Συνοδεύεται με 1 περύγιο ανάδευσης Ø120 mm

ΤΑΧΥΤΗΤΑ	0-480 / 0-800 rpm
ΑΝΑΔ. max. Ø	120 mm
ΑΞΟΝΑΣ	M14 x 2 (θηλυκός)
ΒΑΡΟΣ ΣΥΣΚ.	5,7 kg
ΒΑΡΟΣ ΜΗΧ. (χωρίς εξαρτημ.)	3,5 kg

## Τηλεσκοπικά Τριβεία Τοίχου

**145€** Κωδ.: 43449

**710 Watt**



Μήκος  
Κλειστό: 1360mm  
Ανοιχτό: 1700mm

ΤΑΣΗ (Volt/Hz)	230/50
ΤΑΧΥΤΗΤΑ (R.P.M.)	0 - 1200
ΔΙΣΚΟΣ VELCRO	230 mm
ΚΑΛΩΔΙΟ (m)	4
ΒΑΡΟΣ (Kg)	3,7

Περιλαμβάνει: • 1 Βαλιτσάκι • Σωλήνα σπирάλ (4m), για σύνδεση του τριβείου με ηλεκτρική σκούπα • 6 φύλλα λείανσης

**175€** Κωδ.: 63419

**710 Watt**



Μήκος  
Κλειστό: 1300mm  
Ανοιχτό: 1600mm

ΤΑΣΗ (Volt/Hz)	230/50
ΤΑΧΥΤΗΤΑ (R.P.M.)	0 - 1200
ΔΙΣΚΟΣ VELCRO	225 mm
ΚΑΛΩΔΙΟ (m)	4
ΒΑΡΟΣ (Kg)	3,5

Περιλαμβάνει: • 1 Βαλιτσάκι • Σωλήνα σπирάλ (4m), για σύνδεση του τριβείου με ηλεκτρική σκούπα • 6 φύλλα λείανσης

**1400 Watt**

**85€**  
Κωδ.: 63476



- Υψηλής αντοχής αναδευτήρας δύο ταχυτήτων
- Με ηλεκτρονική ρύθμιση στροφών
- Εργονομική λαβή για σταθερή συγκράτηση και άνετη λειτουργία
- Συνοδεύεται με 1 περύγιο ανάδευσης Ø120 mm

ΤΑΧΥΤΗΤΑ	0-570 / 0-760 rpm
ΑΝΑΔ. max. Ø	120 mm
ΑΞΟΝΑΣ	M14 x 2 (θηλυκός)
ΒΑΡΟΣ ΣΥΣΚ.	6,1 kg
ΒΑΡΟΣ ΜΗΧ. (χωρίς εξαρτημ.)	4,0 kg

## Καροτιέρες

Καροτιέρα για διάτρηση σε σκυρόδεμα έως  $\varnothing 80\text{mm}$  και τοιχοποιία έως  $\varnothing 200\text{mm}$ . Σπιβαρή επαγγελματική κατασκευή με δυνατό μοτέρ 1500W και τρεις ταχύτητες 950/1800/3450 σ.α.λ. Με δύο ματια αλφαδιού για κάθετη και οριζόντια ευθυγράμμιση του τρυπανιού. Σπείρωμα σύνδεσης κοπικών διάτρησης UNC 1 1/4 εξωτερικά, G1/2 εσωτερικά. Διακόπτης ατομικής προστασίας PRCD (1ph/16A-30MA). Υποδοχή για σύνδεση με νερό. Στην τιμή δεν περιλαμβάνονται διαμαντοκορώνα και βάση.



ΔΙΑΤΡΗΣΗ ΣΕ	
ΜΠΕΤΟΝ/ΤΟΙΧΟ	$\varnothing 80/\varnothing 200$
ΙΣΧΥΣ (Watt)	1500
ΑΞΟΝΑΣ	UNC 1 1/4 εξωτ., G1/2 εσωτ.
ΤΑΧΥΤΗΤΕΣ (σ.α.λ.)	3 (950/1800/3450)
ΔΙΑΣΤ. ΣΥΣΚ. (mm)	50 x 13 x 36
ΒΑΡΟΣ Κ/Μ (Kg)	7 / 9

### Optional

#### ΒΑΣΗ ΚΑΡΟΤΙΕΡΑΣ

**420€** Κωδ.: 63473



Επαγγελματικές καροτιέρες σιβαρή κατασκευής για διατρήσεις σε σκυρόδεμα, τοιχοποιία, άσφαλο και λοιπά δομικά υλικά. Διαθέτουν ενισχυμένα μοτέρ υψηλής αντοχής. Συνοδεύονται με ρυθμιζόμενη σιβαρή βάση (στερέωσης με πάκτωση ή εν κενώ) με ειδικά σχεδιασμένες αυλακώσεις που διασφαλίζουν σταθερή -χωρίς τζόγο κύλιση του εργαλείου- και εύκολη ρύθμιση ύψους και κλίσης του τρυπανιού. Αλφάδι ενσωματωμένο στο φορείο. Διαθέτουν αντιπλεκτροπληξιακό διακόπτη ατομικής προστασίας (PRCD, 16A, 3600W, 10mA, 30ms). Με μηχανισμό σύνδεσης με νερό που δίνει τη δυνατότητα υγρών κοπών. Δέχονται διαμαντοκορώνες με σπείρωμα UNC 1 1/4 εξωτερικά, G1/2 εσωτερικά (δεν περιλαμβάνονται στη τιμή). Στη συσκευασία περιλαμβάνονται ένα σετ κλειδιών (No 8/10, 17/19, 24/27, 32/36), καπάκι και ελαστική μεμβράνη βάσης (τοποθετημένη στη βάση) για πάκτωση εν κενώ.



**850€** Κωδ.: 63471

Σημείωση: Η καροτιέρα συνοδεύεται με τη βάση. Στην τιμή δεν περιλαμβάνονται διαμαντοκορώνες.

ΔΙΑΤΡΗΣΗ ΣΕ	
ΜΠΕΤΟΝ	$\varnothing 205$
ΙΣΧΥΣ (Watt)	2400
ΑΞΟΝΑΣ	UNC 1 1/4 εξωτ., G1/2 εσωτ.
ΤΑΧΥΤΗΤΕΣ (σ.α.λ.)	1 (750)
ΔΙΑΣΤ. ΣΥΣΚ. (mm)	108 x 37 x 38
ΒΑΡΟΣ Κ/Μ (Kg)	31 / 35



**1.050€** Κωδ.: 63472

Σημείωση: Η καροτιέρα συνοδεύεται με τη βάση. Στην τιμή δεν περιλαμβάνονται διαμαντοκορώνες.

ΔΙΑΤΡΗΣΗ ΣΕ	
ΜΠΕΤΟΝ	$\varnothing 255$
ΙΣΧΥΣ (Watt)	2800
ΑΞΟΝΑΣ	UNC 1 1/4 εξωτ., G1/2 εσωτ.
ΤΑΧΥΤΗΤΕΣ (σ.α.λ.)	2 (500/920)
ΔΙΑΣΤ. ΣΥΣΚ. (mm)	108 x 37 x 38
ΒΑΡΟΣ Κ/Μ (Kg)	35 / 39

### Διαμαντοκορώνες Σπείρωμα G 1/2" Αρσενικό (Υγρές Κοπής)

ΚΩΔ.	(mm)	ΤΙΜΗ
68688	$\varnothing 12 \times 160$	25 €
68689	$\varnothing 14 \times 200$	25 €
68690	$\varnothing 16 \times 250$	26 €
68691	$\varnothing 18 \times 350$	28 €
68692	$\varnothing 20 \times 350$	30 €
68693	$\varnothing 22 \times 350$	31 €
68694	$\varnothing 24 \times 350$	32 €
68695	$\varnothing 25 \times 350$	32 €
68696	$\varnothing 28 \times 350$	33 €

ΚΩΔ.	(mm)	ΤΙΜΗ
68697	$\varnothing 30 \times 350$	34 €
68698	$\varnothing 32 \times 350$	35 €
686001	$\varnothing 36 \times 350$	38 €
686002	$\varnothing 38 \times 400$	39 €
686003	$\varnothing 40 \times 400$	41 €
686004	$\varnothing 44 \times 400$	43 €
686005	$\varnothing 46 \times 400$	41 €
686006	$\varnothing 50 \times 400$	45 €

### Διαμαντοκορώνες 1-1/4" UNC Θηλυκό (Υγρές Κοπής)



ΚΩΔ.	(mm)	ΤΙΜΗ
68668	$\varnothing 32 \times 420$	38 €
68669	$\varnothing 40 \times 450$	43 €
68670	$\varnothing 53 \times 450$	47 €
68671	$\varnothing 63 \times 450$	51 €
68672	$\varnothing 71 \times 450$	58 €
68687	$\varnothing 76 \times 450$	65 €
68673	$\varnothing 83 \times 450$	72 €
68674	$\varnothing 95 \times 450$	74 €
68675	$\varnothing 102 \times 450$	77 €
68676	$\varnothing 110 \times 450$	87 €

ΚΩΔ.	(mm)	ΤΙΜΗ
68677	$\varnothing 127 \times 450$	110 €
68678	$\varnothing 132 \times 450$	115 €
68679	$\varnothing 152 \times 450$	123 €
68680	$\varnothing 166 \times 450$	150 €
68681	$\varnothing 180 \times 450$	165 €
68682	$\varnothing 202 \times 450$	190 €
68683	$\varnothing 220 \times 450$	260 €
68684	$\varnothing 255 \times 450$	328 €
68685	$\varnothing 300 \times 450$	420 €

#### ΣΕΤ ΣΤΗΡΙΞΗΣ ΔΙΑΜΑΝΤΟΤΡΥΠΑΝΟΥ

ΚΩΔΙΚΟΣ 686010  
ΤΙΜΗ 11 €

#### ΟΥΠΑΤ ΠΙΑ ΣΕΤ ΣΤΗΡΙΞΗΣ (σετ 10 τεμ.)

ΚΩΔΙΚΟΣ 686011  
ΤΙΜΗ 4,50 €

Αναμένεται από 18/12/2017

#### Αντάπτορες

ΚΩΔ.	ΠΕΡΙΓΡΑΦΗ	ΤΙΜΗ
686008	1/2" BSP ΘΗΛ. - 1-1/4" UNC ΑΡΣ.	31 €
686009	1-1/4" UNC ΘΗΛ. - G1/2" ΑΡΣ.	31 €

#### Προεκτάσεις

ΚΩΔ.	(mm)	ΤΙΜΗ
68664	200	25 €
68667	500	33 €



## Φαλτσοπρίνο Πάγκου Ø 255

Ø 255mm  
1800 Watt



**139€** Κωδ.: 63439

- 1800 Watt
- Ταχύτητα 4500 R.P.M.
- Τάση 230V-240V/50Hz
- Κοπές:  
0°x 90° (HxW) 75x135mm  
45°x 90° (HxW) 75x95mm  
0°x45° (HxW) 45x135mm  
45°x45° (HxW) 45x95mm

Περιλαμβάνει:

- Δίσκο κοπής  
Ø 255mm x Ø 30mm
- Μέγγενι
- Οδηγό κοπής με λείζερ
- Σάκο συλλογής σκόνης

• Διαστάσεις συσκ.: 54x39x39cm • Βάρος Κ/Μ: 10/12 kg

## Φαλτσοπρίνο 2 εργασιών

Ø 250mm  
1900 Watt

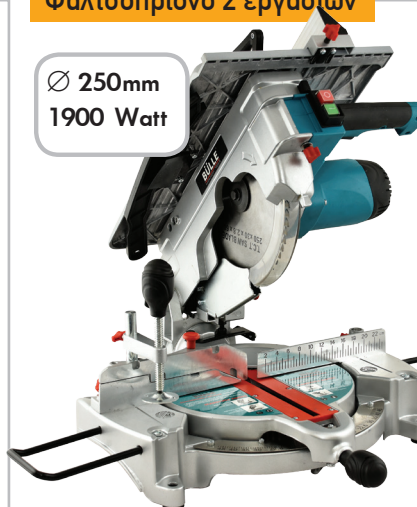

**229€** Κωδ.: 63444

- 1900 Watt
- Ταχύτητα 4700 R.P.M.
- Τάση 230V-240V/50Hz
- Κοπές:  
45°x 45° (HxW) 45x80mm  
90°x45° (HxW) 55x80mm  
90°x 90° (HxW) 55x125mm  
45°x90° (HxW) 45x125mm

Περιλαμβάνει:

- Δίσκο κοπής  
Ø 250mm x Ø 30mm  
(με 60 δόντια)
- Μέγγενι
- Σάκο συλλογής σκόνης

• Διαστάσεις συσκ.: 59 x 57 x 38.5 cm • Βάρος Κ/Μ: 20/22 kg

## Φαλτσοπρίνα Radial

Ø 255mm  
2100 Watt



**209€** Κωδ.: 63440

- 2100 Watt
- Ταχύτητα 4500 R.P.M.
- Τάση 230V-240V/50Hz
- Κοπές:  
0°x 90° (HxW) 75x340mm  
45°x90° (HxW) 75x240mm  
0°x 45° (HxW) 45x340mm  
45°x45° (HxW) 45x240mm

Περιλαμβάνει:

- Δίσκο κοπής  
Ø 255mm x Ø 30mm
- Μέγγενι • Οδηγό κοπής  
με λείζερ • Σάκο συλλογής  
σκόνης

• Διαστάσεις συσκ.: 80.5 x 58 x 47.5 cm • Βάρος Κ/Μ: 15.5/18.5 kg

Ø 305mm  
1800 Watt



**279€** Κωδ.: 63466

- 1800 Watt
- Ταχύτητα 5000 R.P.M.
- Τάση 230V/50Hz
- Κοπές:  
0°x 90° (HxW) 109x315mm  
45°x90° (HxW) 109x220mm  
0°x 45° L (HxW) 66x315mm  
0°x 45° R (HxW) 39x315mm  
45°x45° L (HxW) 66x220mm  
45°x45° R (HxW) 39x220mm

Περιλαμβάνει:

- Δίσκο κοπής  
Ø 305mm x Ø 30mm
- Μέγγενι
- Οδηγό κοπής με λείζερ
- Σάκο συλλογής σκόνης

• Διαστάσεις συσκ.: 95 x 60 x 49 cm • Βάρος Κ/Μ: 22/26 kg

## Παγκοπρίνα

- 1800 Watt
- Στροφές 5000 R.P.M.
- Τάση 230V/50Hz
- Δίσκος:  
Διάμετρος: Ø 250 mm  
Τρύπα: Ø 30 mm  
Πάχος: 2,8 mm  
Δόντια: 24T
- Κοπές (max):  
Ύψος: 85 mm @ 0°  
65 mm @ 45°
- Μέγεθος πάγκου:  
642x487 mm
- Βάρος: 21 kg
- Υποδοχή σύνδεσης  
με σκούπα Ø 35 mm

**159€** Κωδ.: 63482

Ø 250mm  
1800 Watt



NEO

- 1800 Watt
- Στροφές 5000 R.P.M.
- Τάση 230V/50Hz
- Δίσκος:  
Διάμετρος: Ø 255 mm  
Τρύπα: Ø 25,5 mm  
Πάχος: 1,9 mm  
Δόντια: 40T

**289€** Κωδ.: 63477

Ø 255mm  
1800 Watt

Professional

- Κοπές (max):  
Δεξιά: 650 mm  
Αριστερά: 305 mm  
Ύψος: 85 mm @ 0°  
61 mm @ 45°

- Μέγεθος πάγκου:  
640x530x40 mm
- Βάρος: 28,5 kg
- Μήκος  
καλωδίου:  
2,1 m
- Υποδοχή σύνδεσης  
με σκούπα Ø 35 mm



## Επαγγελματικές Πριονοκορδέλες



**290€** Κωδ.: 626004

- Ισχύς Μοτέρ 370 Watt
- Απόσταση Κορδέλας Κορμού 245mm
- Διάσταση τραπέζιου 340x340mm
- Βάρος 29kg

**590€** Κωδ.: 626006

- Ισχύς Μοτέρ 750 Watt
- Απόσταση Κορδέλας Κορμού 335mm
- Διάσταση τραπέζιου 500x400mm (μαντέμι)
- Βάρος 90kg

**1.190€** Κωδ.: 626008

- Ισχύς Μοτέρ 2200 Watt
- Απόσταση Κορδέλας Κορμού 460mm
- Διάσταση τραπέζιου 535x485mm (μαντέμι)
- Βάρος 205kg

## Σέγα Ξύλου 16'' (400mm)



**149€** Κωδ.: 626013

- Ισχύς: 120 Watt
- Διαστάσεις Τραπεζιού: 415 x 250 mm
- Κλίση Τραπεζιού: 0°- 45°
- Ταχύτητα Σέγας (S.P.M.) 600-1400
- Μήκος Σέγας: 127 mm
- Απόσταση Σέγας Κορμού: 400 mm
- Απόστ. Τραπεζιού Άνω Οδηγού: 50 mm
- Βάρος: 16 Kg

## Πλάνες - Ξεχονδριστήρες



**275€** Κωδ.: 42603

- Ισχύς 1250 Watt
- Μήκος Τραπεζιού Πλάνισματος 737mm
- Πλάτος Εργασίας 204mm

**339€** Κωδ.: 42662

- Ισχύς 1500 Watt
- Μήκος Τραπεζιού Πλάνισματος 737mm
- Πλάτος Εργασίας 204mm

## Τριβεία Ταινίας



**159€** Κωδ.: 42680

- Ισχύς: 400 Watt • Τάση: 230/50 V/Hz
- Διάστ. Ταινίας: 915x102 mm
- Διάστ. Δίσκου Ø: 152 (6'') mm
- Βάρος: 17 Kg

### Heavy Duty (HD)



**339€** Κωδ.: 626012

- Ισχύς: 550 Watt • Τάση: 230/50 V/Hz
- Διάστ. Ταινίας: 1220x153 mm
- Διάστ. Δίσκου Ø: 230 (9'') mm
- Βάρος: 51 Kg

### Heavy Duty (HD) Professional



**719€** Κωδ.: 42682

- Ισχύς: 2200 Watt • Τάση: 230/50 V/Hz
- Διάστ. Ταινίας: 2260x150 mm
- Διάστ. Τραπεζιού εργασίας: 820x170mm
- Ρύθμιση ύψους SUPPORT: 80mm
- Κλίση Τραπεζιού εργασίας 0°-90°
- Διαστ. SUPPORT: 750x250mm
- Διαστ. συσκ.: 148x65x62 • Βάρος: 119/156 Kg

## Ξυλότορον 457 x 254 mm

- ✓ Πρακτικό και φιλικό στη χρήση ✓ Εύκολη αλλαγή ταχυτήτων
- ✓ Δυνατότητα τοποθέτησης προέκτασης τραπέζιου μήκους 550 mm (optional) ✓ Συμπαράδεται με πλατώ, πόντα κουκουβάγιας, πόντα περιστροφής

**259€** Κωδ.: 626009



- Ισχύς 370 Watt • Περιστροφή πάνω από το τραπέζι Ø 254mm
- Απόσταση μεταξύ των κέντρων 457mm
- Ταχύτητα περιστροφής (R.P.M.) 500-3150 (5 επιλογές)
- Πλατώ Ø 75mm • Βάση στήριξης κοπτικού 150mm
- Βάρος 38 Kg

### OPTIONAL

ΚΩΔΙΚΟΣ	ΕΙΔΟΣ	ΤΙΜΗ
43290	ΤΣΟΚ ΞΥΛΟΤΟΡΟΥ	28 €
42683	ΠΡΟΕΚΤ. ΤΡΑΠΕΖΙΟΥ 550mm	49 €

## Ξυλότορον 900 x 300 mm

- ✓ Δυνατότητα περιστροφής κεφαλής και αυτόματο κλειδώμα σε τέσσερις θέσεις 60°, 90°, 120°, 180° για εργασίες εκτός τραπέζιου ✓ Ενισχυμένο, βαρέως τύπου τραπέζι ✓ Συμπαράδεται με πλατώ, πόντα κουκουβάγιας, πόντα περιστροφής και μεταλλική βάση

**490€** Κωδ.: 626010



- Ισχύς 550 Watt • Περιστροφή πάνω από το τραπέζι Ø 300mm
- Απόσταση μεταξύ των κέντρων 900mm
- Ταχύτητα περιστροφής (R.P.M.) 500-2000 (10 επιλογές)
- Πλατώ Ø 150mm • Βάση στήριξης κοπτικού 300mm • Βάρος 80 Kg

## Αναρροφητήρας



ΚΩΔΙΚΟΣ	626001	626002
ΙΣΧΥΣ (Watt)	750	1500
ΤΑΣΗ (V/Hz)	230/50	230/50
ΔΙΑΜ. ΦΤΕΡΩΤΗΣ	Ø230mm	Ø300mm
ΔΙΑΜ. ΕΙΔΟΔΟΥ	Ø100mm	Ø125mm
ΡΟΗ ΑΕΡΑ (m³/min)	14,15	42,15
ΧΩΡΗΤΙΚ. ΣΑΚΟΥ	57lt.	153 Lt.
ΒΑΡΟΣ (Kg)	24	47
ΤΙΜΗ	<b>199€</b>	<b>299€</b>



# Ηλεκτρικά Παλάγκα Συρματόσχοινο



Συνοδεύονται με την τροχαλία

ΚΩΔΙΚΟΣ	63020	63021	63022	63024	63025	63026	63027
ΤΥΠΟΣ	XP 125/250	XP 150/300	XP 200/400	XP 250/500	XP 300/600	XP 400/800	XP 500/999
ΙΚΑΝΟΤΗΤΑ ΜΕ:							
-ΜΟΝΟ ΣΥΡΜΑ (kg/m)	125/12	150/18	200/12	250/18	300/18	400/18	500/18
-ΔΙΠΛΟ ΣΥΡΜΑ (kg/m)	250/6	300/9	400/6	500/9	600/9	800/9	999/9
ΙΣΧΥΣ (W)	500	550	1000	1000	1050	1300	1600
ΤΑΣΗ (V/Hz)	230/50	230/50	230/50	230/50	230/50	230/50	230/50
ΤΑΧ. ΑΝΥΨ. (m/min)	8 / 4	8 / 4	8 / 4	8 / 4	8 / 4	8 / 4	8 / 4
ΜΗΚΟΣ ΣΥΡΜ. (m)	12	18	12	18	18	18	18
ΠΑΧΟΣ ΣΥΡΜ. (mm)	3	3	4	4	4,5	5	6
ΔΙΑΣΤ. ΣΥΣΚ. (cm)	35x14x22	37x14x23	41x15x24	41x15x24	41x17x26	44x33x27	55x24x35
ΒΑΡΟΣ (kg)	10	12	15,5	17	18	19,5	33
<b>ΤΙΜΗ</b>	<b>69 €</b>	<b>79 €</b>	<b>99 €</b>	<b>109 €</b>	<b>119 €</b>	<b>159 €</b>	<b>259 €</b>

ΣΚΑΛΑ ΣΤΗΡΙΞΗΣ

**110€**

Κωδικός: 63051

ΒΡΑΧΙΟΝΑΣ ΠΑΛΑΓΚΟΥ 75cm

**29€**

Κωδικός: 43049

μέγιστο βάρος ανύψωσης 600kg

ΒΡΑΧΙΟΝΑΣ ΠΑΛΑΓΚΟΥ ΤΗΛΕΣΚΟΠΙΚΟΣ 75-110cm

**35€**

Κωδικός: 63015

μέγιστο βάρος ανύψωσης 600kg στα 75cm και 250kg στα 110cm

## Παλάγκα Αλυσίδας Χειρός



**1 ton.**

**55€**

Κωδ.: 63052  
HSZ-1

**2 ton.**

**75€**

Κωδ.: 63053  
HSZ-2

ΚΩΔΙΚΟΣ	63052	63053
ΙΚΑΝ. ΑΝΥΨ. (ton.)	1	2
ΥΨΟΣ ΑΝΥΨ. (m)	3	3,0
ΑΛΥΣΙΔΕΣ ΦΟΡΤΙΟΥ	1	1
ΑΛΥΣΙΔΑΣ (mm)	4,2	6
ΔΙΑΣΤ. ΣΥΣΚ. (mm)	255x205x147	330x255x162
ΒΑΡΟΣ (kg)	11	18

## Ηλεκτρικά Παλάγκα Αλυσίδας



**1 ton.**

**790€**

Κωδικός: 43041

**2 ton.**

**1.090€**

Κωδικός: 43043

ΚΩΔΙΚΟΣ	43041	43043
ΙΣΧΥΣ (Watt)	1500 (380V)	3000 (380V)
ΙΚΑΝ. ΑΝΥΨ. (ton.)	1	2
ΥΨΟΣ ΑΝΥΨ. (m)	3	3
ΤΑΧΥΤ. ΑΝΥΨ. (m/min)	6,8m/min	6,8m/min
ΑΛΥΣΙΔΑΣ (mm)	7,1	10
ΒΑΡΟΣ (kg)	61	115

## Χειροκίνητο Περονόφορο

**850€**

Κωδικός: 43016

**1 ton.**

ΧΕΙΡΟΚΙΝΗΤΟ ΠΕΡΟΝΟΦΟΡΟ 1.6m

- Ικανότητα ανύψωσης: 1 ton./1,6m
- 2 Ρόδες Νylon, με φρένο
- 2 Ράουλα Νylon
- Συνολικό ύψος περονόφορου: 1980 mm



## Παλετοφόρα

**395€** Κωδικός: 631401

Υδραυλικό παλετοφόρο Professional

- Ικανότητα 2.5 ton.
- Ρόδες και διπλά ράουλα PU
- Μέγ. ύψος ανύψ.: 200mm
- Διαστ. πιρουινιών: 1150x550mm (για ευρωπαϊκές)



Αντλία HD βαρέως τύπου



**1.420€** Κωδικός: 43057

2 ton ΜΕ ΖΥΓΑΡΙΑ

- Ικανότητα 2000Kg σε βήμα του 1 Kg. Μέγιστη απόκλιση έως ±2 kg.
- Με οθόνη LED 6 ψηφίων.
- 6 πλήκτρα λειτουργίας για ευκολία στη χρήση.
- Εναλλαγή μονάδων Kg - lb.
- Τεχνολογία εξοικονόμησης ενέργειας (auto power off).



- 2 Ρόδες Rubber
- 4 Ράουλα PU

## Πάγκος

**415€** Κωδικός: 43017

500 kg



- Ποδοκίνητη υδραυλική λειτουργία
- Μέγιστο / ελάχιστο ύψος 800/340 mm
- Διαστάσεις τραπέζιου 850x500x50 mm

# Αεροσυμπιεστές Μονομπλόκ OILFREE



**69€**

Κωδ.: 602035

Αεροσυμπιεστής φορητός μικρού όγκου και βάρους, χωρίς αεροφυλάκιο, κεφαλή OIL FREE (χωρίς λάδι), brush motor, συνεχούς ροής κατάλληλος για ελαφρές ερασιτεχνικές χρήσεις μικρής διάρκειας. Συνδεύεται με σωλήνα 3m, αερόμετρο και σετ ακροφυσίων φουσκώματος.

- Ισχύς: 1,5 HP (1,1kW)
- 180 Lt/min
- Πίεση: 8 bar • Στροφές: 3750rpm
- Θόρυβος: 96 db
- Διαστάσεις συσκ.: 45x14.5x34.8 cm
- Βάρος: 5,5 kg



1,5 HP / 6 Lt.

**89€**

Κωδ.: 602036

Αεροσυμπιεστής φορητός με αεροφυλάκιο 6Lt., κεφαλή OIL FREE (χωρίς λάδι), brush motor, κατάλληλος για ελαφρές ερασιτεχνικές χρήσεις μικρής διάρκειας.

- Αεροφυλάκιο 6 Lt.
- Ιπποδύναμη: 1,5 HP • 180 Lt/min
- Πίεση: 8 bar • Στροφές: 3450rpm
- Θόρυβος: 96 db
- Διαστάσεις συσκ.: 39.5x37x34 cm
- Βάρος: 10 kg



2 HP / 24 Lt.

Αεροσυμπιεστής τροχήλατος με αεροφυλάκιο 24Lt., κεφαλή OIL FREE (χωρίς λάδι), induction motor, κατάλληλος για ερασιτεχνικές και ορισμένες ημιαγγελματικές χρήσεις.

**115€**

Κωδ.: 40148

- Αεροφυλάκιο 24 Lt.
- Ιπποδύναμη: 2 HP • 193 Lt/min
- Πίεση: 8 bar • Στροφές: 2850rpm
- Θόρυβος: 90db
- Διαστάσεις: 58.5x27.5x62 cm
- Βάρος: 23 kg



SILENT 0,75 HP/24 Lt. και 2HP/50Lt.

Αεροσυμπιεστές με μοτέρ SILENT (μειωμένης στάθμης θορύβου <70db(A)) και κεφαλή OIL FREE (χωρίς λάδι). Κατάλληλοι για εφαρμογές σε χώρους που απαιτείται αισθητά μειωμένος θόρυβος.

ΚΩΔΙΚΟΣ	40145	40149
ΑΕΡΟΦΥΛ.	24 Lt.	50 Lt.
HP	0,75	2
Lt./min	110	200
Bar	7	7
dB	<70	<70
Kg	20	34
ΜxΠxΥ(cm)	58x26x59	59x29x63
TIMH	<b>139€</b>	<b>249€</b>



# Αεροσυμπιεστές Μονομπλόκ Λαδιού



Οι αεροσυμπιεστές της κατηγορίας αυτής έχουν ελαιολίπανη κεφαλή (λιγότερες φθορές, μεγαλύτερη διάρκεια ζωής), μοτέρ induction και είναι κατάλληλοι τόσο για ερασιτεχνικές όσο και για ορισμένες επαγγελματικές εφαρμογές (ανάλογα με το μοντέλο).

2 HP (1,5 kW)

**119€**

Κωδ.: 40141  
EM 24/2

24Lt.



**155€**

Κωδ.: 40140  
EM 50/2

50Lt.

	24Lt.	50Lt.
Lt./min		206
Bar	8 / 116 psi	
ΜxΠxΥ(cm)	62x36x64	77x33x73
Kg	28	38

2.5 HP (1,88 kW)

**135€**

Κωδ.: 40137  
TM 24/2.5

24Lt.



**170€**

Κωδ.: 40138  
TM 50/2.5

50Lt.

	24Lt.	50Lt.
Lt./min		250
Bar	8 / 116 psi	
ΜxΠxΥ(cm)	60x28x62	76x34x71
Kg	29	39

3 HP (2,25 kW)

Μονομπλόκ ελαιολίπαντος αεροσυμπιεστής 3HP με δικύλινδρη κεφαλή τύπου V μεγάλης παροχής αέρα και με αεροφυλάκιο 50 Lt.

**245€**

Κωδ.: 40146  
TM 50/3

50Lt.

- Αεροφυλάκιο 50 Lt.
- Ιπποδύναμη: 3 HP (2,25 kW)
- 412 Lt/min
- Πίεση: 8 bar / 116 psi
- Διαστάσεις: 77 x 38 x 74 mm
- Βάρος: 44 kg



Μονομπλόκ ελαιολίπαντος αεροσυμπιεστής 3HP με δικύλινδρη κεφαλή τύπου V μεγάλης παροχής αέρα και με αεροφυλάκιο 100 Lt.

**285€**

Κωδ.: 40139  
TM 100/3

100Lt.

- Αεροφυλάκιο 100 Lt.
- Ιπποδύναμη: 3 HP (2,25 kW)
- 412 Lt/min
- Πίεση: 8 bar / 116 psi
- Διαστάσεις: 108 x 38 x 80 mm • Βάρος: 55 kg





# Επαγγελματικοί Αεροσυμπιεστές με ιμάντα



**TOROS**  
Kompressoren®



Οι αεροσυμπιεστές με ιμάντα προορίζονται αποκλειστικά για επαγγελματική χρήση, έχουν δικύλινδη ελαιολίπανη κεφαλή, λειτουργούν σε χαμηλές στροφές, ψύχονται καλύτερα, έχουν λιγότερες φθορές και επομένως είναι οι πλέον κατάλληλοι και ανθεκτικοί σε επαγγελματικές εφαρμογές.

**50Lt.**



- Αεροφυλάκιο 50 Lt.
- Κεφαλή: ZA65
- Ιπποδύναμη: 3 HP (2,25 kW) Μονοφασικός
- 250 Lt/min • Πίεση: 8 bar / 116 psi
- Διαστάσεις: 95 x 40 x 72 mm • Βάρος: 50 kg

**329€**

Κωδ.: 40147  
ZA65-50

**100Lt.**



- Αεροφυλάκιο 100 Lt.
- Κεφαλή: ZA65
- Ιπποδύναμη: 3 HP (2,25 kW) Μονοφασικός
- 250 Lt/min • Πίεση: 8 bar / 116 psi
- Διαστάσεις: 108 x 42 x 79 mm • Βάρος: 62 kg

**369€**

Κωδ.: 40144  
ZA65-100

**100Lt.**



- Αεροφυλάκιο 100 Lt.
- Κεφαλή: N2.8 (A56)
- Ιπποδύναμη: 2 HP (1,5 kW) Μονοφασικός
- 253 Lt/min • Πίεση: 10 bar / 145 psi
- Διαστάσεις: 108 x 40 x 80 mm • Βάρος: 56 kg

**399€**

Κωδ.: 602007  
RAIDER 2100

**200Lt.**



- Αεροφυλάκιο 200 Lt.
- Κεφαλή: N3 (A60)
- Ιπποδύναμη: 3 HP (2,25 kW) Μονοφασικός
- 315 Lt/min • Πίεση: 10 bar / 145 psi
- Διαστάσεις: 145 x 46 x 94 mm • Βάρος: 90 kg

**629€**

Κωδ.: 602002  
N3-200C-3M

**270Lt.**

**240Volt**  
Μονοφασικός 3HP



- Αεροφυλάκιο 270 Lt.
- Κεφαλή: N3 (A60)
- Ιπποδύναμη: 3 HP (2,25 kW) Μονοφασικός
- 315 Lt/min • Πίεση: 10 bar / 145 psi
- Διαστάσεις: 155 x 57 x 112 mm • Βάρος: 108 kg

**689€**

Κωδ.: 602003  
N3-270C-3M

**270Lt.**

**400Volt**  
Τριφασικός 4HP



- Αεροφυλάκιο 270 Lt.
- Κεφαλή: N4 (A80)
- Ιπποδύναμη: 4 HP (3,0 kW) Μονοφασικός
- 541 Lt/min • Πίεση: 10 bar / 145 psi
- Διαστάσεις: 155 x 57 x 112 mm • Βάρος: 116 kg

**879€**

Κωδ.: 602004  
N4-270C-4T

## ΑΕΡΟΚΛΕΙΔΟ 1/2"



**39€**

Κωδ.: 47873

- Ροπή Βιδώματος: 31,8 kgm
- Σώμα: Αλουμινίου
- Βάρος: 2 kg

## ΑΕΡΟΚΛΕΙΔΟ 1/2" ΔΙΠΛΟ ΣΦΥΡΙ



**69€**

Κωδ.: 47870

- Ροπή Βιδ./Ξεβ.: 65/75 kgm
- Σώμα: Αλουμινίου
- Βάρος: 2,7 kg

## ΑΕΡΟΚΛΕΙΔΟ 1/2" PROFESSIONAL (HD) ΔΙΠΛΟ ΣΦΥΡΙ



**89€**

Κωδ.: 47881

- Ροπή Βιδ./Ξεβ.: 69/76 kgm
- Σώμα: Αλουμινίου
- Βάρος: 2,7 kg

## ΑΕΡΟΚΛΕΙΔΟ 1/2" PROFESSIONAL (HD) ΔΙΠΛΟ ΣΦΥΡΙ COMPOSITE



**119€**

Κωδ.: 47879

- Ροπή Βιδ./Ξεβ.: 70/80 kgm
- Σώμα: Composite
- Βάρος: 2,1 kg

## ΑΕΡΟΚΛΕΙΔΟ 1/2" "ΜΙΚΡΟΥ ΜΗΚΟΥΣ" PROFESSIONAL (HD) ΔΙΠΛΟ ΣΦΥΡΙ COMPOSITE



**120€**

Κωδ.: 47845

- Ροπή Βιδ./Ξεβ.: 97/140 kgm
- Σώμα: Composite
- Βάρος: 1,27 kg

## ΑΕΡΟΚΛΕΙΔΟ 3/4" PROFESSIONAL (HD) ΔΙΠΛΟ ΣΦΥΡΙ



**189€**

Κωδ.: 47882

- Ροπή Βιδ./Ξεβ.: 99/120 kgm
- Σώμα: Αλουμινίου
- Βάρος: 4,8 kg

## ΑΕΡΟΚΛΕΙΔΟ 3/4" PROFESSIONAL (HD) ΔΙΠΛΟ ΣΦΥΡΙ COMPOSITE



**259€**

Κωδ.: 47880

- Ροπή Βιδ./Ξεβ.: 140/160 kgm
- Σώμα: Composite
- Βάρος: 4,3 kg

## ΑΕΡΟΚΛΕΙΔΟ 1" PROFESSIONAL (HD) ΔΙΠΛΟ ΣΦΥΡΙ



**495€**

Κωδ.: 47827

- Ροπή Βιδ./Ξεβ.: 170/190 kgm
- Βάρος: 9,9 kg

## ΑΕΡΟΚΛΕΙΔΟ 1" ΜΑΚΡΥΣ ΑΞΟΝΑΣ



**399€**

Κωδ.: 47878

- Ροπή max.: 290/320 kgm
- Σώμα: Αλουμινίου
- Βάρος: 16,1 kg

## ΚΑΣΤΑΝΙΑ ΑΕΡΟΣ 1/2"



**35€**

Κωδ.: 47874

- Ροπή: 6,9 kgm
- Μήκος 265 mm • Βάρος 1,2 kg

## ΑΕΡΟΤΡΟΧΟΣ ΦΛΕΞΙΜΠΛ



**22€**

Κωδ.: 47877

- Στροφές: 25000 R.P.M.
- Μήκος 157 mm • Βάρος 0,4 kg

## ΤΡΙΒΕΙΟ ΕΚΚΕΝΤΡΟ 6"



**39€**

Κωδ.: 47876

- Στροφές: 10000 R.P.M
- Βάρος 1,1 kg

## ΑΕΡΟΔΡΑΠΑΝΟ 3/8"



**35€**

Κωδ.: 47875

- Στροφές: 1800 R.P.M.
- Μήκος 165 mm • Βάρος 1,1 kg

## ΚΑΣΤΑΝΙΑ ΑΕΡΟΣ 1/2" (ΚΑΣΕΤΙΝΑ)



**55€**

Κωδ.: 42721

- Περιέχει: 1 αεροκαστανία 42720, 7 καρδιάκια, 1 προέκταση, 1 αντίπτορα σφαιρικό, 1 αντίπτορα κατασβιδί, 3 μύτες κατασβιδιού

## ΠΡΙΤΣΙΝΑΔΟΡΟΣ ΑΕΡΟΣ



**80€**

Κωδ.: 42763

- ΜΠΕΚ: 2,4 - 3,2 - 4 - 4,8

## ΣΕΓΑ ΑΕΡΟΣ



**77€**

Κωδ.: 42761

- Κοπή: 1,5 mm
- Μήκος 235 mm
- Βάρος 0,6 kg

## ΑΕΡΟΚΟΠΙΔΑ ΕΞΑΓΩΝΑ (ΚΑΣΕΤΙΝΑ)



**53€**

Κωδ.: 42718

**72€**

Κωδ.: 42793

Ενισχυμένος τύπος (HD)

- Περιέχουν: 1 αεροκόπιδο και 5 κοπιδία διαφόρων τύπων 180 mm



## Πιστόλια Βαφής Αέρος

ΠΙΣΤΟΛΙ ΒΑΦΗΣ  
ΑΝΩ ΔΟΧΕΙΟ  
600c.c.

**17€**



ΚΩΔ.	ΜΠΕΚ
66521	∅ 1,5
66522	∅ 1,8
66523	∅ 2,0

ΠΙΣΤΟΛΙ ΒΑΦΗΣ  
ΚΑΤΩ ΔΟΧΕΙΟ  
1000c.c.

**19€**



ΚΩΔ.	ΜΠΕΚ
66516	∅ 1,5
66517	∅ 1,8
66518	∅ 2,0
66519	∅ 2,5

ΠΙΣΤΟΛΙ ΒΑΦΗΣ  
HVLIP ΑΝΩ ΔΟΧΕΙΟ  
600c.c.

**22€**

Πιστόλι βαφής για υποστρώματα (ασφάλτα) και γενικές βαφές. Εργονομικό, ξεκούραστο, κατάλληλο για βαφές σιμπελάνοι, επιπλοποιία και σιδηροκατασκευές.



ΚΩΔ.	ΜΠΕΚ
66501	∅ 1,4
66502	∅ 1,7
66503	∅ 2,0

## Αερογράφος

ΑΕΡΟΓΡΑΦΟΣ  
125c.c.

**17€**



ΚΩΔ.	ΜΠΕΚ
66511	∅ 0,5
66512	∅ 0,8
66513	∅ 1,0

## Σετ Πιστολιών Αέρος

(6 τεμαχίων)

**19€**

Κωδ.: 66520



## Σετ Πιστολιών Αέρος (8 τεμ.)

**35€**

Κωδ.: 66525

με πιστόλι βαφής  
ΑΝΩ ΔΟΧΕΙΟ

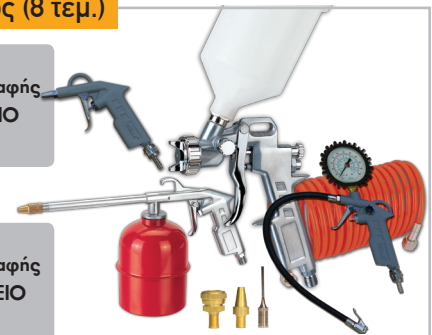

**38€**

Κωδ.: 66524

με πιστόλι βαφής  
ΚΑΤΩ ΔΟΧΕΙΟ

## Καρφωτικά Αέρος

ΤΑΠΕΤΣΑΡΙΑΣ 80/16



**33€**

Κωδ.: 47850

- Δίχαλο τύπου 80 μήκους 6-16mm
- Βάρος 0,75kg

ΔΙΧΑΛΟ ΣΤΕΝΟ R400/40



**42€**

Κωδ.: 47852

- Δίχαλο τύπου R400 μήκους 10-40mm
- Βάρος 1,28kg

ΔΙΧΑΛΟ 92/40



**55€**

Κωδ.: 47867

- Δίχαλο τύπου 92 μήκους 16-40mm
- Βάρος 1,6kg

ΚΑΡΦΙΤΣΑΣ F 64/35



**55€**

Κωδ.: 47855

- Καρφίτσα τύπου 6 μήκους 12-35mm
- Βάρος 1,1kg

ΒΕΛΟΝΑΚΙ ΜΕ ΚΕΦΑΛΙ  
F 12/50



**39€**

Κωδ.: 47857

- Βελονάκι τύπου 12 μήκους 15-50mm
- Βάρος 1,28kg

ΒΕΛΟΝΑΚΙ ΜΕ ΚΕΦΑΛΙ  
FT 14/50



**49€**

Κωδ.: 47858

- Βελονάκι τύπου 14 μήκους 20-50mm
- Βάρος 1,55kg

ΔΙΧΑΛΟ R400/32 ΚΑΙ  
ΒΕΛΟΝΑΚΙ ΜΕ ΚΕΦΑΛΙ  
ΤΥΠΟΥ F12/32



**42€**

Κωδ.: 47868

- Δίχαλο τύπου R400 μήκους 13-32mm
- Βελονάκι μήκους 10-32mm
- Βάρος 1,2kg

ΔΙΧΑΛΟ R400/40 ΚΑΙ  
ΒΕΛΟΝΑΚΙ ΜΕ ΚΕΦΑΛΙ  
ΤΥΠΟΥ F12/50



**55€**

Κωδ.: 47869

- Δίχαλο τύπου R400 μήκους 16-40mm
- Βελονάκι μήκους 10-50mm
- Βάρος 1,37kg

## Inverter Ηλεκτροδίου (MMA)



### Σειρά Smart

Η σειρά SMART της IMPERIA είναι κατάλληλη για ερασιτέχνες και επαγγελματίες με μέσο όγκο εργασιών. Είναι εξοπλισμένα με τις λειτουργίες **Hot-Start** και **Arc-Force**. Διαθέτουν λυχνίες ένδειξης υπερφόρτωσης και υπερθέρμανσης και προτείνονται για χρήση με τα ηλεκτρόδια Κυτταρίνης, Ρουτιλίου και Βασικό.



**125€** Κωδικός: 65671  
Τύπος: smart 120

**165€** Κωδικός: 65672  
Τύπος: smart 160

Στην τιμή συμπεριλαμβάνονται τα καλώδια με την τσιμπίδα ηλεκτροδίου, το σώμα γείωσης.



ΚΩΔΙΚΟΣ	65671	65672
ΑΠΟΔΟΣΗ*	120 A (30%)	160 A (20%)
ΙΣΧΥΣ (KVA)	5,4	7,9
ΤΑΣΗ (V)	230	230
ΗΛΕΚΤΡΟΔΙΟ Ø max (mm)**	4,0	4,0
ΒΑΡΟΣ (kg)	3,5	4,2

\* Πιστοποιημένες αποδόσεις σύμφωνα με τα Ευρωπαϊκά πρότυπα EN 60974-1 και EN 60974-10  
\*\* Ανάλογα με τον τύπο του ηλεκτροδίου

### Σειρά PRO

Η σειρά inverter PRO ARC της IMPERIA είναι επαγγελματικών προδιαγραφών με κορυφαία ηλεκτρονικά νέας γενιάς και κατάλληλες για συγκόλληση με ηλεκτρόδιο (MMA) ή τσιμπίδα TIG (DC Lift Arc TIG). Παράγονται με τις πιο σύγχρονες μεθόδους και αποτελούν ένα μοναδικό συνδυασμό υψηλών επιδόσεων με σύγχρονο design. Απευθύνονται σε κάθε επαγγελματία που ζητά ένα inverter compact, ελαφρύ, κομψό, υψηλών αποδόσεων, με εύκολο ξεκίνημα, συγκόλληση χωρίς πιτσιλιές και σταθερό ρεύμα συγκόλλησης για ομοιόμορφη ραφή. Τα Inverter Imperia είναι εξοπλισμένα με: ✓ **Hot-Start ignition** (προσθέτει ηλεκτρική ισχύ -ρεύμα- για ομαλό ξεκίνημα της συγκόλλησης) ✓ **Anti-Stick** (σταματά το ρεύμα συγκόλλησης εάν το ηλεκτρόδιο "κολλήσει" στο υλικό) ✓ **Arc-Force** (εξασφαλίζει ομοιογένεια κόλλησης ακόμα και όταν η απόσταση μεταξύ ηλεκτροδίου και επιφάνειας δεν είναι σταθερή). Μπορούν να χρησιμοποιηθούν και με γεννήτρια. Συγκόλληση με ηλεκτρόδια Κυτταρίνης, Ρουτιλίου, Βασικό και Inox.



Στην τιμή συμπεριλαμβάνονται τα καλώδια με την τσιμπίδα ηλεκτροδίου, το σώμα γείωσης και ο μάντλας ανάρτησης.



ΚΩΔΙΚΟΣ	65660	65661	65662	65663	65665
ΤΥΠΟΣ	PRO ARC141	PRO ARC161	PRO ARC181	PRO ARC201	PRO ARC251
ΑΠΟΔΟΣΗ*	140 A (35%)	160 A (35%)	180 A (35%)	200 A (35%)	250 A (60%)
ΙΣΧΥΣ (KVA)	5,9	7,1	8,0	9,4	12,3
ΤΑΣΗ (V)	230	230	230	230	230
ΗΛΕΚΤΡΟΔΙΟ Ø max (mm)**	4	4	4	5	5
ΒΑΡΟΣ (kg)	4,5	4,7	5,0	5,5	9,6
ΤΙΜΗ	<b>185€</b>	<b>220€</b>	<b>255€</b>	<b>285€</b>	<b>390€</b>

\* Πιστοποιημένες αποδόσεις σύμφωνα με τα Ευρωπαϊκά πρότυπα EN 60974-1 και EN 60974-10  
\*\* Ανάλογα με τον τύπο του ηλεκτροδίου

## Παλμικά Inverter TIG & MMA



- TIG inverter, τεχνολογίας IGBT, παλμικά (Pulse), υψίσουνα (HF), με ψηφιακό πάνελ ελέγχου (digital), προορίζονται για αμιγώς επαγγελματική χρήση.
- Η τεχνολογία HF Arc Ignition επιτρέπει τη δημιουργία τόξου χωρίς να χρειάζεται να έρθει σε επαφή η ακίδα της τσιμπίδας με την επιφάνεια συγκόλλησης και διασφαλίζει παραγωγικότητα και ευκολία χρήσης.
- Διαθέτουν λειτουργία παλμών για ακόμη πιο τέλεια συγκόλληση ακόμη και στα πιο λεπτά μέταλλα.
- Επιτρέπει τη ρύθμιση σταδιακής μείωσης του ρεύματος TIG (down slope) και αερίου (post flow).
- Δυνατότητα ρύθμισης συγκόλλησης 2T/4T.
- Παρέχουν ομαλό τόξο και σταθερή λειτουργία συγκόλλησης, ακόμη και στα πιο δύσκολα μέταλλα όπως χάλυβα, ανοξείδωτου χάλυβα, χαλκού και τιτανίου.
- Δυνατότητα συγκόλλησης ηλεκτροδίων **RUTILE - BASIC - INOX**.



**385€** Κωδικός: 65646  
Τύπος: TIG 181P

**450€** Κωδικός: 65648  
Τύπος: TIG 201P

ΚΩΔΙΚΟΣ	65646	65648
ΑΠΟΔΟΣΗ*	180A	200A
ΙΣΧΥΣ (KVA) (TIG/MMA)	5,2/7,1	6/8,2
ΡΕΥΜΑ ΣΥΓΚΟΛΛΗΣΗΣ (A)	10-180	10-200
ΤΑΣΗ(V)	230	230
ΗΛΕΚΤΡΟΔΙΟ Ø max (mm)**	4	5
ΒΑΡΟΣ (kg)	6	6,2

Στην τιμή συμπεριλαμβάνονται τσιμπίδα TIG 4m & σώμα γείωσης 3m

\* Πιστοποιημένες αποδόσεις σύμφωνα με τα Ευρωπαϊκά πρότυπα EN 60974-1 και EN 60974-10  
\*\* Ανάλογα με τον τύπο του ηλεκτροδίου



# Παλμικό Inverter TIG AC/DC

(Ιδανικό και για συγκόλληση αλουμινίου με TIG)



**Digital**



**ΙΔΑΝΙΚΟ ΓΙΑ ΣΥΓΚΟΛΛΗΣΗ ΑΛΟΥΜΙΝΙΟΥ ΜΕ TIG**



Ψηφιακός πίνακας ελέγχου λειτουργιών

Υψηλών επιδόσεων επαγγελματικό inverter TIG AC/DC. Τεχνολογίας IGBT, παλμικό, ψηφιακής παραμετροποίησης με αυτόματη αποθήκευση των παραμέτρων. **AC TIG με ρύθμιση συχνότητας, κατάλληλο για συγκόλληση αλουμινίου** και μαγνησίου. **Pulse TIG** για υψηλές επιδόσεις στη συγκόλληση λεπτών μετάλλων. Με **σταθερό τόξο** για ομοιόμορφη ραφή χωρίς πιτσιλιές και παραμορφώσεις. **Ένδειξη ρεύματος συγκόλλησης** σε πραγματικό χρόνο. **Ποιοτική συγκόλληση** σε χάλυβα, ανοξείδωτο, τιτάνιο, χαλκό, νικέλιο και τα κράματά τους. **Δυνατότητα ρύθμισης** του χρόνου αύξησης (up slope) και της ρύθμισης του χρόνου σταδιακής μείωσης του ρεύματος TIG (down slope), των παλμών και της συχνότητας-εύρους του παλμικού ρεύματος.

**850€** Κωδικός: 65645  
TIG202P AC/DC

### ΧΑΡΑΚΤΗΡΙΣΤΙΚΑ

- HF υψίσυχο • MMA με VRD(MMA)
- AC TIG με ρύθμιση συχνότητας
- AC Pulse TIG • DC Pulse TIG • Hot Start
- Αυτόματη αποθήκευση παραμέτρων συγκόλλησης • Ψηφιακός πίνακας ελέγχου
- 2T/4T/Spot
- Συνοδεύεται με τσιμπίδα TIG 4m & σώμα γείωσης

### ΤΕΧΝΙΚΑ ΣΤΟΙΧΕΙΑ

ΤΑΣΗ	AC 230V
ΙΣΧΥΣ	7.1 A
ΑΠΟΔΟΣΗ (TIG)	5-200 A
ΑΠΟΔΟΣΗ (MMA)	10-160 A
ΡΥΘΜ. ΧΡΟΝΟΥ ΡΟΗΣ ΑΕΡΙΟΥ	
ΠΙΝ (pro-flow time)	0,1-10 sec
ΜΕΤΑ (post-flow time)	0,5-15 sec
ΒΑΘΜΟΣ ΠΡΟΣΤΑΣΙΑΣ	IP 21 S
ΔΙΑΣΤΑΣΕΙΣ	426 x 162 x 277 mm
ΔΙΑΣΤΑΣΕΙΣ ΣΥΣΚ.	545 x 305 x 415 mm
ΒΑΡΟΣ ΜΗΧ. / ΣΥΣΚ.	10,5 / 15 kg

# Plasma Κοπής Μετάλλων Τεχνολ. Inverter



**590€**  
Κωδ.: 65640  
PLC41 HF

**690€**  
Κωδ.: 65659  
PLC 46

ΚΩΔΙΚΟΣ	65640	65659
ΑΠΟΔΟΣΗ@ 25% /40°C (KVA)	6,5	4,9
ΡΕΥΜΑ ΚΟΠΗΣ (A)	20-40	20-40
ΠΑΧΟΣ ΚΟΠΗΣ (mm)	12 (max)	12 (max)
ΤΑΣΗ (V)	230	230
ΒΑΡΟΣ (kg)	7,8	8,6



- Συνοδεύεται με: τσιμπίδα κοπής PT-31 μήκους 5m, καλώδιο με σώμα γείωσης και ρυθμιστή αέρα



- Συνοδεύεται με: τσιμπίδα κοπής Ergo Cut S45 μήκους 6m, καλώδιο με σώμα γείωσης και ρυθμιστή αέρα

# Ηλεκτρονικές Μάσκες Αυτόματες

Με 2 φωτοκύτταρα

Με 2 φωτοκύτταρα

Με 4 φωτοκύτταρα



Large View

ΚΩΔΙΚΟΣ	65624	65611	65625
ΟΠΤΙΚΟ ΠΕΔΙΟ	95x43 mm	98x43 mm	98x55 mm
ΣΚΙΑΣΗ ΑΝΑΜΟΝΗΣ	DIN 14	DIN 14	DIN 14
ΣΚΙΑΣΗ ΛΕΙΤΟΥΡΓΙΑΣ	DIN 9-13	DIN 9-13	DIN 9-13
ΠΡΟΣΤΑΣΙΑ ΑΠΟ			
ΥΠΕΡΙΩΔΗ/ΥΠΕΡΥΟΡΗ UV/IR	έως DIN 16	έως DIN 16	έως DIN 16
ΧΡΟΝΟΣ ΣΚΙΑΣΗΣ	0,000033 sec.	0,000033 sec.	0,000033 sec.
ΧΡΟΝΟΣ ΥΣΤΕΡΗΣΗΣ	0,25 - 0,85 sec.	0,25 - 0,85 sec.	0,25 - 0,85 sec.
ΛΕΙΑΝΣΗ	-	✓	✓
ΠΗΓΗ ΕΝΕΡΓΕΙΑΣ	Ηλιακές κυμέλες	Ηλιακές κυμέλες	Μπαταρία/Ηλιακ. κυμέλες
ΔΙΑΣΤΑΣΕΙΣ ΣΥΣΚ.	305x235x230 mm	335x230x225 mm	305x240x235 mm
ΒΑΡΟΣ	510 gr	450 gr	450 gr
ΤΙΜΗ	<b>35€</b>	<b>45€</b>	<b>59€</b>

# Ηλεκτροσυγκόλληση Ηλεκτροδίου



**180A**

Παραδοσιακή Ηλεκτροσυγκόλληση Ηλεκτροδίου με μετασχηματιστή

**79€** Κωδικός: 60104  
Τύπος: BX1-180B1

ΡΕΥΜΑ ΣΥΓΚΟΛ. (A)	90 - 180
ΗΛΕΚΤΡΟΔΙΟ Ø max (mm)	2 - 4
ΤΑΣΗ (V/Hz)	230/50
ΠΡΟΣΤΑΣΙΑ	IP21 S
ΒΑΡΟΣ (kg)	14,6



# Inverter Σύρματος & Ηλεκτροδίου (MIG/MMA)



Με τις ηλεκτροσυγκολλήσεις τεχνολογίας inverter MIG έχετε τη δυνατότητα συγκόλλησης με διαφορετικούς τρόπους: 1) συγκόλληση με τσιμπίδα σύρματος και χρήση αερίου (MIG), 2) με τσιμπίδα σύρματος χωρίς χρήση αερίου (χρήση επικαλυμμένου σύρματος), 3) με τσιμπίδα ηλεκτροδίου (MMA). Επιπλέον για τα μοντέλα MIG 260 και MIG 350: συγκόλληση Lift Arc TIG και συγκόλληση με Spool Gun (για συγκόλληση με σύρμα αλουμινίου).



MIG 161 / MIG 201



inverter



inverter

ΚΩΔΙΚΟΣ	65651	65653	65655	65656
ΤΥΠΟΣ	MIG 161	MIG 201	MIG 260	MIG 350
ΑΠΟΔΟΣΗ (EN 60974-1)	160 A (25%)	200 A (16%)	250 A (60%)	350 A (40%)
ΙΣΧΥΣ (KVA)	5,9 (7,1 MMA)	8 (9,4 MMA)	12,3/10,8 (MMA/MIG)	15/14 (MMA/MIG)
ΡΥΘΜΙΣΗ Volt (MIG)	20,4 V-26,4 V	15,5 V-24V	15,5 V-26,5 V	15 V-38 V
ΣΥΡΜΑΤΑ Ø	0,6-0,8 mm (κουλούρα 5 kg)	0,6-0,8-1,0 mm (κουλούρα 5 kg)	0,6-0,8-1,0 mm (κουλούρα 15 kg)	0,8-0,9-1,2 mm (κουλούρα 15 kg)
ΗΛΕΚΤΡΟΔΙΟ Ø max (mm)	4	4	5	5
ΒΑΡΟΣ (kg)	12,5	12,8	56	51
ΤΙΜΗ	<b>520€</b>	<b>650€</b>	<b>1.120€</b>	<b>1.590€</b>

Στην τιμή συμπεριλαμβάνονται τσιμπίδα σύρματος (3m) , σώμα γείωσης με καλώδιο 3m.

## Σιδηροπρίονα Ταινίας



ΦΟΡΗΤΟ

**450€** Κωδ.: 63240

- Ισχύς: 370 Watt
- Τάση: 230 Volt
- Ταχύτητα ταινίας: 45 m/min
- Διαστ. ταινίας: 1470x13x0,6 mm
- Κοπές 0°: ●100/■150x1100
- Διαστ. συσκ. ΜxΠxΥ: 340x730x450 mm
- Βάρος: 30 kg

Με υδραυλικό έμβολο για αυτόματη κάθοδο της κεφαλής



230 Volt

**570€** Κωδ.: 63241

- Ισχύς: 550 Watt
- Τάση: 230 Volt
- Ταχύτητα ταινίας: 23/34/54 m/min
- Διαστ. ταινίας: 1640x13x0,6 mm
- Κοπές 0°: ●125/■150x100
- Διαστ. συσκ. ΜxΠxΥ: 950x450x550 mm
- Βάρος προιονιού K/M: 70/72 kg
- Βάρος stand K/M: 17/18 kg

Με υδραυλικό έμβολο για αυτόματη κάθοδο της κεφαλής



400 Volt

**1.950€** Κωδ.: 63242

- Ισχύς: 1100 Watt
- Τάση: 400 Volt
- Ταχύτητα ταινίας: 36/72 m/min
- Διαστ. ταινίας: 2460x27x0,9 mm
- Κοπές 0°: ●220/■160/■260x110
- Διαστ. συσκ. ΜxΠxΥ: 1460x580x1040 mm
- Βάρος: 220 kg

## Μηχανουργικοί Τόρνοι



**1.190€**  
Κωδ.: 43209

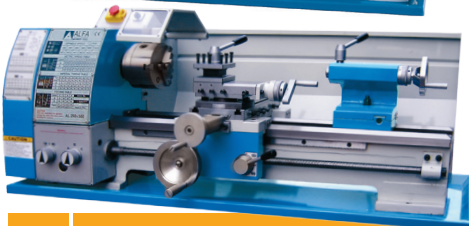

**1.690€**  
Κωδ.: 43213

ΚΩΔΙΚΟΣ	43209	43213
ΙΣΧΥΣ (W)	450	550
ΑΠΟΣΤ. ΜΕΤΑΞΥ ΚΕΝΤΡΩΝ	300 mm	550 mm
ΠΕΡΙΣΤΡ. ΠΑΝΩ ΑΠΟ ΤΟ ΤΡΑΠΕΖΙ	180 mm	250 mm
ΚΩΝΟΣ ΑΞΟΝΑ ΠΕΡΙΣΤΡ.	M.T.3	M.T.4
ΦΩΛΙΑ ΑΞΟΝΑ (mm)	21	26
ΤΑΧΥΤΗΤΑ ΠΕΡΙΣΤΡ. (R.P.M.)	50-2500 (Μεταβλ.)	125-2000 (6 ταχ.)
ΜΕΤΡΙΚΑ ΣΠΕΙΡΩΜΑΤΑ	0,5-3 mm	0,4-3,5 mm
ΣΠΕΙΡΩΜΑΤΑ ΣΕ INCH	10 (10-44 T.P.I)	21 (8-56 T.P.I)
ΤΣΟΚ Ø(mm)	100 (3 σιαγώνων)	125 (3 σιαγώνων)
ΚΩΝΟΣ ΕΜΒΟΛΟΥ ΠΟΝΤΑΣ	M.T.2	M.T.2
ΔΙΑΣΤΑΣΕΙΣ ΣΥΣΚ. ΜxΠxΥ (mm)	800x480x460	1250x560x570
ΒΑΡΟΣ (Kg)	60	120



## Πόντα Φανοποιίας Χειρός **TECNA**

Πιστόλι συγκόλλησης καρφιών, βιδών, ροδελών, πριτσινιών σε λαμαρίνες. Η συγκόλληση διαφόρων εξαρτημάτων και ο εξολκέας επιτρέπει το ίσιωμα των λαμαρινών και τη γρήγορη επισκευή σε δύσκολα σημεία των αμαξωμάτων.



**370€** Κωδικός: 45901

ΙΣΧΥΣ 50% (KVA)	0,8
ΙΣΧΥΣ ΣΥΓΚΟΛ. max. (KVA)	5,2
ΡΕΥΜΑ ΣΥΓΚΟΛ. max. (A)	2500
ΑΣΦΑΛΕΙΑ ΠΙΝΑΚΑ (A)	16
ΒΑΡΟΣ (Kg)	5

Συνοδεύεται με:



Εξολκέας



Ηλεκτρόδια συγκόλλησης καρφιών, βιδών, πριτσινιών και ροδελών



Ηλεκτρόδιο σώματος για συγκόλληση ροδελών

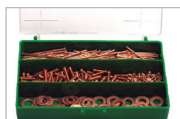

Κασέτινα με διάφορα αναλώσιμα

## Ατσάλινες Μέγγενες

**BÜLLE**  
MACHINERY - TOOLS

**ΣΕΙΡΑ PROFESSIONAL**

Περιστεροφόρμη επαγγελματική μέγγενη με: • περιστρεφόμενη βάση • αμόνι • επιπλέον σκληύρηση στα μάγουλα • με σιαγόνες για σωλήνες • 10 χρόνια εγγύηση

**ΑΘΡΑΥΣΤΗ**



ΚΩΔΙΚ.	ΤΥΠΟΣ	A	B	C	D	ΤΙΜΗ
64060	75mm	82	85	290	7,0	55 €
64061	100mm	102	108	310	7,5	62 €
64062	125mm	128	132	365	11,4	82 €
64063	150mm	153	160	430	14,4	100 €
64064	200mm	203	210	510	21,2	129 €
64065	250mm	253	255	605	29,0	200 €

## Δράπανα Κολωνάτα

**FABEL**  
MACHINERY - TOOLS



**109€** Κωδ.: 42870

- Ικαν. τρυπήματος: Ø13mm
- Ισχύς: 350 Watt
- Ολικό ύψος: 590mm
- Ταχύτητες: 5
- Διαστ. τραπ.: 160x160mm
- Βάρος 17kg



**159€** Κωδ.: 42871

- Ικαν. τρυπήματος: Ø13mm (16)
- Ισχύς: 350 Watt
- Ολικό ύψος: 680 mm
- Ταχύτητες: 5
- Διαστ. τραπ.: 200x200mm
- Βάρος 24kg

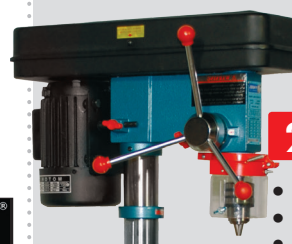

**219€** Κωδ.: 42872

- Ικαν. τρυπήματος: Ø16mm
- Ισχύς: 375 Watt
- Ολικό ύψος: 900 mm
- Ταχύτητες: 12
- Διαστ. τραπ.: 250x250mm
- Βάρος 39kg



**249€** Κωδ.: 42873

- Ικαν. τρυπήματος: Ø16mm (20)
- Ισχύς: 375 Watt
- Ολικό ύψος: 980 mm
- Ταχύτητες: 16
- Διαστ. τραπ.: Ø290mm
- Βάρος 40kg

## Δίδυμοι Τροχοί Πάγκου

**BÜLLE**  
MACHINERY - TOOLS

Ø125mm / 150 Watt



**28€**

Κωδ.: 41819

Ø150mm / 250 Watt



**45€**

Κωδ.: 41824

Ø150mm / 200 Watt



**45€**

Κωδ.: 41833

ΤΡΟΧΟΒΟΥΡΤΣΑ  
Ø150mm / 250 Watt



**49€**

Κωδ.: 41835

ΠΕΤΡΑ/ΤΑΙΝΙΑ  
Ø150mm / 200 Watt



**49€**

Κωδ.: 41837

ΤΡΟΧΟΣ ΓΥΑΛΙΣΜΑΤΟΣ  
150mmx20xØ12,7 / 350 Watt



**55€**

Κωδ.: 41839

HEAVY DUTY  
Ø150mm / 520 Watt



**119€**

Κωδ.: 41827

HEAVY DUTY  
Ø200mm / 920 Watt



**195€**

Κωδ.: 41829

HEAVY DUTY  
Ø200mm / 1100 Watt  
400Volt (τριφασικός)



**235€**

Κωδ.: 41838



**329€** Κωδ.: 42875

- Ικαν. τρυπήματος: Ø20mm
- Ισχύς: 550 Watt
- Ολικό ύψος: 1600 mm
- Ταχύτητες: 16
- Διαστ. τραπ.: 290x290mm
- Βάρος 62kg

**UNIMAC**

Στις αναγραφόμενες τιμές συμπεριλαμβάνεται Φ.Π.Α.  
Για το κόστος μεταφορικών παρακαλούμε επικοινωνείτε με το κατάστημα πώλησης

ΧΕΙΜΩΝΑΣ 2017-18

21

# Πλυστικά Μηχανήματα Υψηλής Πίεσης

**LAVOR**

**69€** Κωδ.: 605005  
Fast 120

1700 Watt  
120 Bar



ΙΣΧΥΣ 1700 W  
ΠΙΕΣΗ 120 bar  
ΠΑΡΟΧΗ 330 lt/h  
ΒΑΡΟΣ 5,6 kg



**105€** Κωδ.: 605007  
Fast Extra 145

1900 Watt  
145 Bar



ΙΣΧΥΣ 1900 W  
ΠΙΕΣΗ 145 bar  
ΠΑΡΟΧΗ 420 lt/h  
ΒΑΡΟΣ 8,0 kg



**149€** Κωδ.: 605002  
FORCE 145

2100 Watt  
145 Bar



Υδροπλυστικό compact,  
ευέλικτο και  
εργονομικό  
με πλήρη  
εξοπλισμό

ASS  
Automatic Stop System

ΙΣΧΥΣ 2100 W  
ΠΙΕΣΗ 145 bar  
ΠΑΡΟΧΗ 420 lt/h  
ΒΑΡΟΣ 9,8 kg



**185€** Κωδ.: 605009  
SPACE 180

2500 Watt  
180 Bar



NEO

ΙΣΧΥΣ 2500 W  
ΠΙΕΣΗ 180 bar  
ΠΑΡΟΧΗ 510 lt/h  
ΒΑΡΟΣ 11,5 kg



# Ηλεκτρικές Σκούπες

**LAVOR**

## Σκούπες αναρρόφησης υγρών & στερεών

Συνοδεύεται με:

- Σωλήνα σπирάλ με λαβή
- 2 προεκτάσεις
- Εξάρτημα σχισμής
- Πέλημα υγρών
- Φίλτρο αφρού • Φίλτρο πάνινο

**69€**

Κωδ.: 45874  
VAC 20 S



ΙΣΧΥΣ (Watt) max. 1200  
ΡΟΗ ΑΕΡΑ (lt/min) 1800  
ΥΠΟΠΙΕΣΗ (mbar) 180  
ΚΑΔΟΣ (lt) 20  
ΒΑΡΟΣ (Kg) 7,5

Συνοδεύεται με:

- Σωλήνα σπирάλ με λαβή
- 2 προεκτάσεις
- Εξάρτημα σχισμής
- Πέλημα υγρών
- Φίλτρο αφρού • Φίλτρο πάνινο

**139€**

Κωδ.: 45838  
Trenta X



ΙΣΧΥΣ (Watt) max. 1600  
ΡΟΗ ΑΕΡΑ (lt/min) 4200  
ΥΠΟΠΙΕΣΗ (mbar) 270  
ΚΑΔΟΣ (lt) 30  
ΒΑΡΟΣ (Kg) 9,3

## Σκούπες κατάλληλες & για χρήση με ηλεκτρικά εργαλεία

**175€**

Κωδ.: 45825  
Trenta XE

Κατάλληλη  
και για χρήση  
με ηλεκτρικά  
εργαλεία  
μέγιστης ισχύος  
2200W



AUTOMATIC ON/OFF  
MAX 2200 W

Κάδος  
30Lt.



ΙΣΧΥΣ (Watt) max. 1600  
ΡΟΗ ΑΕΡΑ (lt/min) 4200  
ΥΠΟΠΙΕΣΗ (mbar) 270  
ΚΑΔΟΣ (lt) 30  
ΒΑΡΟΣ (Kg) 10

- Συνοδεύεται με:
- Σωλήνα σπирάλ με λαβή
  - 2 προεκτάσεις
  - Εξάρτημα σχισμής
  - Πέλημα υγρών & σκόνης
  - Φίλτρο πάνινο
  - Αντάπτορα εργαλείων
  - Σακούλα χάρτινη
  - Φίλτρο αφρού

**215€**

Κωδ.: 45847  
GB 50 XE

Κατάλληλη  
και για χρήση  
με ηλεκτρικά  
εργαλεία  
μέγιστης ισχύος  
2200W



AUTOMATIC ON/OFF  
MAX 2200 W

Κάδος  
50Lt.



ΙΣΧΥΣ (Watt) max. 1600  
ΡΟΗ ΑΕΡΑ (lt/min) 4200  
ΥΠΟΠΙΕΣΗ (mbar) 260  
ΚΑΔΟΣ (lt) 50  
ΒΑΡΟΣ (Kg) 14

- Συνοδεύεται με:
- Σωλήνα σπирάλ με λαβή
  - 2 προεκτάσεις
  - Εξάρτημα σχισμής
  - Πέλημα υγρών & σκόνης
  - Φίλτρο πάνινο
  - Αντάπτορα εργαλείων
  - Σακούλα χάρτινη
  - Φίλτρο αφρού



# Υδροπλυστικά Ζεστού Νερού

# LAVOR

**338€** Κωδ.: 605010  
Vertigo 28



**2800 Watt**  
**180 Bar**

- Ενισχυμένο μοτέρ τύπου Induction συνεχούς λειτουργίας
- Σύστημα αυτόματης έναρξης - παύσης λειτουργίας (A.S.S.)
- Με ενσωματωμένο δοχείο απορρυπαντικού
- Ανέμη σωλήνα
- Με turbo αυλό, σταθερή και περιστρεφόμενη βούρτσα και 4 μπεκ

**ASS**  
Automatic stop system

ΙΣΧΥΣ	2800 W
ΠΙΕΣΗ	180 bar
ΠΑΡΟΧΗ	510 lt/h
ΒΑΡΟΣ	23,5 kg



**1.590€** Κωδ.: 40264  
NPX 1211XP

**3200 Watt**  
**120 Bar**



Χαμηλής τάσης σύστημα Total Stop



Τριεμβολική αντλία με κεραμικά έμβολα

230V (μονοφασικό)



ΙΣΧΥΣ	3200 W
ΤΑΣΗ	230 VOLT
ΠΙΕΣΗ	120 bar
ΠΑΡΟΧΗ	660 lt/h
ΔΙΑΣΤ. ΣΥΣΚ.	111x70x97cm
ΒΑΡΟΣ	97 kg

- ✓ Δοχείο απορρυπαντικού 3lt.
- ✓ Θερμοστάτης
- ✓ Ρυθμιστής πίεσης
- ✓ Συνοδεύεται με αυλό και σωλήνα υψηλής πίεσης 10m

**1.990€** Κωδ.: 40278  
LKX 1515LP

**5500 Watt**  
**150 Bar**



Χαμηλής τάσης σύστημα Total Stop



Τριεμβολική αντλία με κεραμικά έμβολα



Τετραπολικό υδρόψυκτο μοτέρ 1450 στροφών με θερμική προστασία

400V (τριφασικό)



ΙΣΧΥΣ	5500 W
ΤΑΣΗ	400 VOLT
ΠΙΕΣΗ	150 bar
ΠΑΡΟΧΗ	900 lt/h
ΔΙΑΣΤ. ΣΥΣΚ.	111x70x97cm
ΒΑΡΟΣ	125 kg

- ✓ Θερμοστάτης ανοξείδωτου αισθητήρα
- ✓ Δοχείο απορρυπαντικού 3lt.
- ✓ Στιβάρο μεταλλικό σασί
- ✓ Συνοδεύεται με αυλό και σωλήνα υψηλής πίεσης 10m

# Ηλεκτρικές Σκούπες

# LAVOR

Σκούπα με 2 μοτέρ (2 x 1200 Watt)

**395€**

Κωδ.: 45808  
Domus IRO3

ΕΠΑΓΓΕΛΜΑΤΙΚΗ ΣΚΟΥΠΑ ΜΕ 2 ΜΟΤΕΡ (2x1200 Watt)

Συνοδεύεται με:

- Σωλήνα σπιράλ με λαβή
- 2 προεκτάσεις
- Εξάρτημα σχισμής
- Πέλμα υγρών & σκόνης
- Φίλτρο πάνινο

ΙΣΧΥΣ (Watt) max.	2x1200
ΡΟΗ ΑΕΡΑ (lt/min)	6480
ΥΠΟΠΙΕΣΗ (mbar)	220
ΚΑΔΟΣ (lt)	77
ΒΑΡΟΣ (Kg)	33,5



Σκούπα με 3 μοτέρ (3 x 1200 Watt)

**450€**

Κωδ.: 45810  
Taurus IRO3

ΕΠΑΓΓΕΛΜΑΤΙΚΗ ΣΚΟΥΠΑ ΜΕ 3 ΜΟΤΕΡ (3x1200 Watt)

Συνοδεύεται με:

- Σωλήνα σπιράλ με λαβή
- 2 προεκτάσεις
- Εξάρτημα σχισμής
- Πέλμα υγρών & σκόνης
- Φίλτρο πάνινο

ΙΣΧΥΣ (Watt) max.	3x1200
ΡΟΗ ΑΕΡΑ (lt/min)	9720
ΥΠΟΠΙΕΣΗ (mbar)	220
ΚΑΔΟΣ (lt)	77
ΒΑΡΟΣ (Kg)	34,5



Σκούπες Αναρρόφησης Στάχτης

Παρουσίαση τεχνικών χαρακτηριστικών στην σελ. 47



**45€**

Κωδ.: 45869  
Ashley 1.2



**55€**

Κωδ.: 45872  
Ashley 310

Αναμένεται από 15/12/2017



**69€**

Κωδ.: 45876  
FEDDY 4in1

**UNIMAC**

Στις αναγραφόμενες τιμές συμπεριλαμβάνεται Φ.Π.Α.

Για το κόστος μεταφορικών παρακαλούμε επικοινωνήστε με το κατάστημα πώλησης

ΧΕΙΜΩΝΑΣ 2017-18

23

## Βενζινοκίνητοι Κόφτες Δομικών Υλικών



**1.390€** Κωδικός: 63079

ΙΣΧΥΣ (Hp)	13
ΚΥΒΙΣΜΟΣ (cm <sup>3</sup> )	389
ΔΙΣΚΟΣ (D) (mm)	350-460
ΟΠΗ ΔΙΣΚΟΥ (d) (mm)	27
ΚΟΠΗ max. (mm)	70-170
ΣΤΡΟΦΕΣ ΚΙΝΗΤΗΡΑ (R.P.M.)	3600
ΔΟΧΕΙΟ ΝΕΡΟΥ (Lt.)	25
ΒΑΡΟΣ	110 kg

**ΣΗΜΕΙΩΣΗ:** Στην τιμή δεν περιλαμβάνεται δίσκος κοπής



**690€** Κωδικός: 63448

ΙΣΧΥΣ (Hp)	4
ΚΥΒΙΣΜΟΣ (cm <sup>3</sup> )	65
ΔΙΣΚΟΣ (D/d) (mm)	350x25,4
ΚΟΠΗ max. (mm)	115
ΣΤΡΟΦΕΣ ΚΙΝΗΤΗΡΑ (R.P.M.)	8500
ΔΟΧΕΙΟ ΚΑΥΣΙΜΟΥ (Lt.)	1,5
ΒΑΡΟΣ	12,5 kg

**Περιλαμβάνει:** Βαλίτσα μεταφοράς, δίσκο διαμαντέ και σμιριδοτροχό

## Λειαντήρας



**1.190€** Κωδικός: 63076

- Στιβαρή κατασκευή, υψηλή απόδοση.
- 4-χρονος κινητήρας βενζίνης HONDA.
- Δυνατότητα ρύθμισης της κλίσης των λεπιδών.
- Διακοπή της λειτουργίας του κινητήρα σε περίπτωση που αφήσουμε τη χειρολαβή.
- Εργονομικός σχεδιασμός που προσφέρει ορατότητα και απόλυτο έλεγχο από το χρήστη.
- Απόδοση 200 m<sup>2</sup>/h
- Συνοδεύεται με σετ 4 λεπιδών φινιρίσματος

ΚΙΝΗΤΗΡΑΣ	5,5 HP
ΤΑΧΥΤΗΤΑ ΠΕΡΙΣΤΡΟΦΗΣ	60-120 rpm
ΕΠΙΦΑΝΕΙΑ ΕΡΓΑΣΙΑ	∅910mm
ΒΑΡΟΣ	76 kg

## Συμπιεστές Εδάφους



**690€** Κωδικός: 63077

- Κινητήρας 5,5 Hp
- Διάσταση πέλματος 500x360mm
- Δύναμη δόνησης 10,5 KN



**990€** Κωδικός: 63078

- Κινητήρας 5,5 Hp
- Διάσταση πέλματος 525x500mm
- Δύναμη δόνησης 15 KN





# Ηλεκτρικές Μπετονιέρες



Αναμένεται από 22/12/2017

**175€** Κωδικός: 63071

**120Lt.**

- 500 Watt
- 120 Lt.
- Μαντεμένο γρανάζι (στεφάνι) κάδου
- Τροχός Ø 20 cm
- Βάρος 47,5 kg



Αναμένεται από 22/12/2017

**195€** Κωδικός: 63072

**140Lt.**

- 550 Watt
- 140 Lt.
- Μαντεμένο γρανάζι (στεφάνι) κάδου
- Τροχός Ø 20 cm
- Βάρος 51 kg



Αναμένεται από 22/12/2017

**229€** Κωδικός: 63073

**180Lt.**

- 800 Watt
- 180 Lt.
- Μαντεμένο γρανάζι (στεφάνι) κάδου
- Με ποδοπεντάλ
- Τροχός Ø 22.5 cm
- Βάρος 64 kg



Αναμένεται από 22/12/2017

**249€** Κωδικός: 63074

**200Lt.**

- 850 Watt
- 200 Lt.
- Μαντεμένο γρανάζι (στεφάνι) κάδου
- Με ποδοπεντάλ
- Τροχός Ø 22.5 cm
- Βάρος 67 kg

# Κόφτες Πλακιδίων

- Κεφαλή με ρουλεμάν

- Με μοιρογνωμόνιο 0°- 45°
- Επεκτεινόμενα μπράτσα για καλύτερη στήριξη

- Με μοιρογνωμόνιο 0°- 45°
- Κεφαλή με 6 ρουλεμάν κλειστού τύπου
- Πρισματικός οδηγός για ομαλή και εύκολη κύλιση κεφαλής
- Βάση αλουμινίου

- Ρύθμιση γωνίας από -45° έως +45°
- Ρύθμιση ύψους κοπής
- Βραχίονας για ευκολότερη κοπή μεγαλύτερων πλακιδίων
- Δίσκος κοπής με ρουλεμάν
- Βάση αλουμινίου

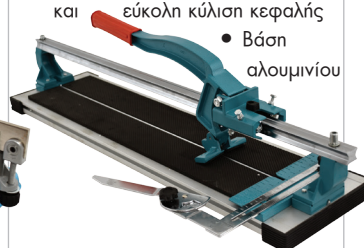
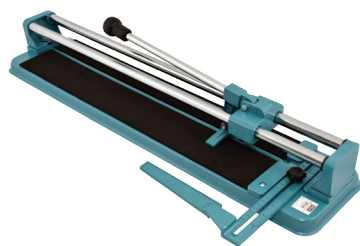

ΚΩΔΙΚΟΣ	626101	626102	626103	626104	626105	626106	626107	626108	626109	626110	626111
ΚΟΠΗ (0°/45°) (mm)	400/280	600/420	400/280	600/420	750/525	500/350	600/420	900/635	630/445	750/525	950/670
ΒΑΡΟΣ (kg)	3,5	6,0	7,3	9,3	10,3	6,2	6,8	8,5	10	11,5	13
ΤΙΜΗ	<b>22€</b>	<b>27€</b>	<b>36€</b>	<b>41€</b>	<b>43€</b>	<b>45€</b>	<b>47€</b>	<b>57€</b>	<b>105€</b>	<b>125€</b>	<b>140€</b>

# Αντλίες Επιφανείας



## Αυτόματης Αναρρόφησης INOX

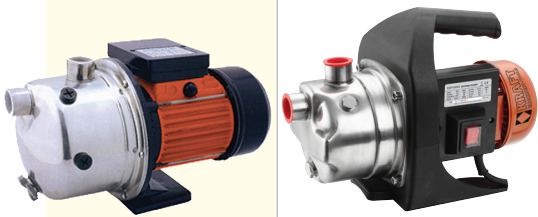

ΚΩΔΙΚΟΣ	63504	43503	43505
ΙΣΧΥΣ	750 W	800 W	1200 W
ΤΑΣΗ	230V/50Hz	230V/50Hz	230V/50Hz
ΠΑΡΟΧΗ	2700 lt/h(max.)	3200 lt/h(max.)	3800 lt/h(max.)
ΜΑΝΟΜ.	50 m (max.)	40 m (max.)	50 m (max.)
ΣΤΟΜΙΟ	1"	1"	1"
ΤΙΜΗ	<b>65€</b>	<b>73€</b>	<b>85€</b>

## Αυτόματης Αναρρόφησης



- Σώμα αντλίας από χυτοσίδηρο
- Μηρούτζινη φτερωτή
- Ανοξείδωτος άξονας
- Μέγιστη θερμοκρασία νερού +40°C
- Μέγιστη περιεκτικότητα νερού σε άμμο 0,25%
- Μέγιστη διάμετρος σωματιδίων νερού 3 mm

ΚΩΔΙΚΟΣ	63501	63503
ΙΣΧΥΣ	750 W (1Hp)	1500 W (2Hp)
ΤΑΣΗ	230V/50Hz	230V/50Hz
ΠΑΡΟΧΗ	4200 lt/h(max.)	9000 lt/h(max.)
ΜΑΝΟΜ.	40 m (max.)	41 m (max.)
ΣΤΟΜΙΟ	1"/1"	1" 1/2/1" 1/4
ΤΙΜΗ	<b>79€</b>	<b>149€</b>

## Περιφερειακές



- Σώμα αντλίας από χυτοσίδηρο.
- Μηρούτζινη φτερωτή.
- Ανοξείδωτος άξονας.
- Μέγιστη θερμοκρασία νερού +40°C.
- Μέγιστη περιεκτικότητα νερού σε άμμο 0,15%.
- Μέγιστη διάμετρος σωματιδίων νερού 1 mm.

ΚΩΔΙΚΟΣ	63505	63506
ΙΣΧΥΣ	370 W (0,5Hp)	750W (1Hp)
ΤΑΣΗ	230V/50Hz	230V/50Hz
ΠΑΡΟΧΗ	2500 lt/h(max.)	3000 lt/h(max.)
ΜΑΝΟΜ.	38 m (max.)	58 m (max.)
ΣΤΟΜΙΟ	1"	1"
ΤΙΜΗ	<b>39€</b>	<b>65€</b>

## Φυγοκεντρικές

- Σώμα αντλίας από χυτοσίδηρο
- Μηρούτζινη φτερωτή
- Ανοξείδωτος άξονας



	2 ΣΤΑΔΙΟΝ	
ΚΩΔΙΚΟΣ	63507	63514
ΙΣΧΥΣ	750 W (1Hp)	1100W (1,5Hp)
ΤΑΣΗ	230V/50Hz	230V/50Hz
ΠΑΡΟΧΗ	5400 lt/h(max.)	7200 lt/h(max.)
ΜΑΝΟΜ.	35 m (max.)	46 m (max.)
ΣΤΟΜΙΟ ΕΙΣ./ΕΞ.	1"/1"	1" 1/4/1" 1/4
ΤΙΜΗ	<b>79€</b>	<b>129€</b>

## Φυγοκεντρικές Υψηλής Παροχής

- Σώμα αντλίας από χυτοσίδηρο
- Μηρούτζινη φτερωτή
- Ανοξείδωτος άξονας



ΚΩΔΙΚΟΣ	63511	63512
ΙΣΧΥΣ	750 W (1Hp)	1100 W (1,5Hp)
ΤΑΣΗ	230V/50Hz	230V/50Hz
ΠΑΡΟΧΗ	18000 lt/h(max.)	24000 lt/h(max.)
ΜΑΝΟΜ.	20 m (max.)	19 m (max.)
ΣΤΟΜΙΟ ΕΙΣ./ΕΞ.	1" 1/2/1" 1/2	2"/2"
ΤΙΜΗ	<b>85€</b>	<b>110€</b>

## Φυγοκεντρική Πολυβάθμια

- Ανοξείδωτο σώμα αντλίας
- Ανοξείδωτες φτερωτές
- Ανοξείδωτος άξονας



**169€** Κωδικός: **63519**

ΙΣΧΥΣ	1500 W (2Hp)
ΤΑΣΗ	230V/50Hz
ΠΑΡΟΧΗ	10800 lt/h(max.)
ΜΑΝΟΜ.	58 m (max.)
ΣΤΟΜΙΟ ΕΙΣ./ΕΞ.	1" 1/4/1" 1/4

# Πιεστικά Συγκροτήματα



**109€**

Κωδ.: 43508  
SGP 20/800



- Ισχύς: 800 W
- Τάση: 230V/50Hz
- Παροχή: 3200 lt/h(max.)
- Μανομετρικό: 40 m (max.)
- Στόμιο: 1" • Δοχείο: 20 Lt. • Καλώδιο: 1,2 m
- Πίεση 4 bar

**125€**

Κωδ.: 43513  
SGP 19/800F



- Αντλία με ενσωματωμένο φίλτρο νερού και αισθητήρα θερμοκρασίας νερού
- Ισχύς: 800 W
- Τάση: 230V/50Hz
- Παροχή: 3300 lt/h(max.)
- Μανομετρικό: 38 m (max.)
- Στόμιο: 1" • Δοχείο: 19 Lt. • Καλώδιο: 1 m
- Πίεση 3,8 bar

**139€**

Κωδ.: 43514  
SGP 19/800FX



- Ανοξείδωτο δοχείο (INOX)
- Αντλία με ενσωματωμένο φίλτρο νερού και αισθητήρα θερμοκρασίας νερού
- Ισχύς: 800 W (1HP)
- Τάση: 230V/50Hz
- Παροχή: 3300 lt/h(max.)
- Μανομετρικό: 38 m (max.)
- Στόμιο: 1" • Δοχείο: 19 Lt. • Καλώδιο: 1 m • Πίεση 3,8 bar

# Ηλεκτρονικοί Ελεγκτές Πίεσης Νερού

(Χρησιμοποιούνται στις αντλίες αντί πιεστικού δοχείου)



**27€**

Κωδ.: 43544  
BR-15

- Τάση 230V/50Hz
- Πίεση 1,5bar-3,5bar max. (ρυθμιζόμενη διαφορική πίεση)
- Θερμ. περιβαλλ. 60°C
- Βαθμός προστατ. IP 65



**29€**

Κωδ.: 43545  
WL-11

- Τάση 230V/50Hz
- Πίεση 1,2bar-3,5bar max.
- Θερμ. περιβαλλ. 60°C
- Βαθμός προστατ. IP 65



# Υποβρύχιες Αντλίες



## Ομβρίων Υδάτων



**39€** Κωδ.: 43577  
SP 400

**49€** Κωδ.: 43580  
SP 750

ΚΩΔΙΚΟΣ	43577	43580
ΙΣΧΥΣ	400 W	750 W
ΠΑΡΟΧΗ	7000 lt/h(max.)	12000 lt/h(max.)
ΜΑΝΟΜΕΤΡΙΚΟ	8,5 m (max.)	8,5 m (max.)
ΣΤΟΜΙΟ	1"-1 <sup>1</sup> / <sub>4</sub> - 1 <sup>1</sup> / <sub>2</sub>	1"-1 <sup>1</sup> / <sub>4</sub> - 1 <sup>1</sup> / <sub>2</sub>
ΜΕΓ. ΣΩΜΑΤΙΔ.	5 mm (max.)	5 mm (max.)

## INOX



**59€** Κωδ.: 43582  
SP 550 X

**75€** Κωδ.: 43584  
SP 900 X

ΚΩΔΙΚΟΣ	43582	43584
ΙΣΧΥΣ	550 W	900 W
ΠΑΡΟΧΗ	8500 lt/h(max.)	13000 lt/h(max.)
ΜΑΝΟΜΕΤΡΙΚΟ	7,5 m (max.)	9 m (max.)
ΣΤΟΜΙΟ	1"-1 <sup>1</sup> / <sub>4</sub>	1"-1 <sup>1</sup> / <sub>4</sub>
ΜΕΓ. ΣΩΜΑΤΙΔ.	5 mm (max.)	5 mm (max.)

## Ακαθάρτων Υδάτων



**49€** Κωδ.: 43586  
SPD 750

**69€** Κωδ.: 43593  
SPD 1000

ΚΩΔΙΚΟΣ	43586	43593
ΙΣΧΥΣ	750 W	1000 W
ΠΑΡΟΧΗ	13000 lt/h(max.)	15000 lt/h(max.)
ΜΑΝΟΜΕΤΡΙΚΟ	8 m (max.)	9,5 m (max.)
ΣΤΟΜΙΟ	1"-1 <sup>1</sup> / <sub>4</sub> - 1 <sup>1</sup> / <sub>2</sub>	1"-1 <sup>1</sup> / <sub>4</sub> - 1 <sup>1</sup> / <sub>2</sub>
ΜΕΓ. ΣΩΜΑΤΙΔ.	35 mm (max.)	35 mm (max.)

## INOX



**79€** Κωδ.: 43541  
SPD 1100 XP

**65€** Κωδ.: 43587  
SPD 550 X

ΚΩΔΙΚΟΣ	43587	43541
ΙΣΧΥΣ	550 W	1100 W
ΠΑΡΟΧΗ	9500 lt/h(max.)	18000 lt/h(max.)
ΜΑΝΟΜΕΤΡ.	7 m (max.)	8 m (max.)
ΣΤΟΜΙΟ	1"-1 <sup>1</sup> / <sub>4</sub> - 1 <sup>1</sup> / <sub>2</sub>	1"-1 <sup>1</sup> / <sub>4</sub> - 1 <sup>1</sup> / <sub>2</sub>
ΜΕΓ. ΣΩΜΑΤΙΔ.	35 mm (max.)	20 mm (max.)



## Αντλίες Πηγαδιών



**85€** Κωδ.: 43542  
SP1000XP-4V

Νέα σχεδίαση με τέσσερις φτερωτές, καλώδιο 10m και φλοτέρ

ΙΣΧΥΣ	1000 W
ΠΑΡΟΧΗ	6500 lt/h
ΜΑΝΟΜΕΤΡΙΚΟ	40 m
ΜΕΓ. ΒΑΘΟΣ ΒΥΘΙΣΜ.	7 m
ΣΤΟΜΙΟ	1"
ΜΕΓ. ΣΩΜΑΤΙΔ.	1 mm



**135€** Κωδ.: 43591  
SP1000X-4V

Ενισχυμένη αντλία βαρύτερου τύπου με τέσσερις φτερωτές, καλώδιο 10m και φλοτέρ

ΙΣΧΥΣ	1000 W
ΠΑΡΟΧΗ	6500 lt/h
ΜΑΝΟΜΕΤΡΙΚΟ	40 m
ΜΕΓ. ΒΑΘΟΣ ΒΥΘΙΣΜ.	7 m
ΣΤΟΜΙΟ	1"
ΜΕΓ. ΣΩΜΑΤΙΔ.	2,5 mm



**165€** Κωδ.: 43594  
DWP 900

Αντλία με δέκα φτερωτές, καλώδιο 20 m και πίνακα ON/OFF

ΙΣΧΥΣ	900 W
ΠΑΡΟΧΗ	4500 lt/h
ΜΑΝΟΜΕΤΡΙΚΟ	60 m
ΜΕΓ. ΒΑΘΟΣ ΒΥΘΙΣΜ.	16 m
ΣΤΟΜΙΟ	1"
ΜΕΓ. ΣΩΜΑΤΙΔ.	2 mm

## Ακαθάρτων Υδάτων, Βαρέως Τύπου INOX



- Ανοξειδωτο σώμα αντλίας
- Φτερωτή από χυτοσίδηρο
- Ανοξειδωτος άξονας
- Ελαγιόλιπαντο μοτέρ
- Μέγιστη διάμετρος σωματιδίων 25mm
- Μέγιστη βύθιση αντλίας 10m
- Θερμοκρασία νερού 40°C (max.)

**159€** Κωδ.: 63526  
KSS-100

**185€** Κωδ.: 63527  
KSS-200

ΚΩΔΙΚΟΣ	63526	63527
ΙΣΧΥΣ	750 W	1500 W
ΠΑΡΟΧΗ	18000 lt/h	21000 lt/h
ΜΑΝΟΜΕΤΡΙΚΟ	14 m (max.)	20 m (max.)
ΣΤΟΜΙΟ	2"	2"
ΒΑΡΟΣ	18,2 kg	22,9 kg

## Λυμάτων, INOX με κοπήρα



- Υποβρύχια αντλία με κοπήρα για άντληση λυμάτων από αποχετεύσεις
- Ανοξειδωτο σώμα αντλίας
- Κοπήρας υψηλής ταχύτητας
- Μέγιστη βύθιση της αντλίας 5m
- Μήκος καλωδίου 6m
- Μέγιστη θερμοκρασία λυμάτων 40°C.

**195€** Κωδ.: 63550  
KSC-1300

**235€** Κωδ.: 63551  
KSC-1800

ΚΩΔΙΚΟΣ	63550	63551
ΙΣΧΥΣ	1300 W	1800 W
ΠΑΡΟΧΗ	18000 lt/h	24000 lt/h
ΜΑΝΟΜΕΤΡΙΚΟ	12 m (max.)	10 m (max.)
ΣΤΟΜΙΟ	2"	3"
ΒΑΡΟΣ	23,8 kg	30 kg

## Βενζινοκίνητες Αντλίες

### Δίχρονη 1 1/2"

1 1/2" **125€** Κωδικός: 691002



- Κινητήρας 43 cc δίχρονος
- Στόμιο αντλίας: 1.5" x 1.5" (40mm)
- Μανομετρικό: 30 m (22m + αναρρόφηση 8m max.)
- Παροχή (max.): 16 m<sup>3</sup>/h
- Βάρος 9,5 Kg

### Τετράχρονες 2" & 3"

2" **165€** Κωδικός: 63761



- Κινητήρας 163 cc τετράχρονος
- Στόμιο αντλίας: 2" x 2"
- Μανομετρικό: 30m (23m + αναρρόφηση 7m max.)
- Παροχή (max.): 30 m<sup>3</sup>/h
- Βάρος 23 Kg

3" **179€** Κωδικός: 63762



- Κινητήρας 196 cc τετράχρονος
- Στόμιο αντλίας: 3" x 3"
- Μανομετρικό: 28m
- Παροχή (max.): 60 m<sup>3</sup>/h
- Βάρος 25 Kg

### Ακαθάρτων Υδάτων 3"

NEO



3" **249€** Κωδικός: 63764

- Κινητήρας 196 cc τετράχρονος
- Στόμιο αντλίας: 3" x 3"
- Μανομετρικό: 25m
- Παροχή (max.): 45 m<sup>3</sup>/h
- Βάρος 36 Kg

### Υψηλού μανομετρικού κατάλληλη και για πυρόσβεση



2" **235€** Κωδικός: 63763

- Στόμιο αντλίας: 2" x 2"
- Μανομετρικό: 65 m (max.)
- Παροχή (max.): 30 m<sup>3</sup>/h
- Κινητήρας 196 cc τετράχρονος
- Βάρος 23 Kg

## Βενζινοκινητήρες

**99€** Κωδικός: 23463



- Κυβισμός: 196 cm<sup>3</sup>
- Μέγιστη ισχύς: 4 kw / 3600 R.P.M.
- Αξονας με σφήνα
- Βάρος (καθαρό): 16 Kg

**229€** Κωδικός: 23465



- Κυβισμός: 270 cm<sup>3</sup>
- Μέγιστη ισχύς: 5,8 kw / 3600 R.P.M.
- Αξονας με σφήνα
- Βάρος (καθαρό): 25 Kg

**289€** Κωδικός: 23464

Αναμένεται από 15/01/2018

Με μίζα, χωρίς μπαταρία



- Κυβισμός: 389 cm<sup>3</sup>
- Μέγιστη ισχύς: 8,2 kw / 3600 R.P.M.
- Αξονας με σφήνα
- Βάρος (καθαρό): 31 Kg



# Ηλεκτρογεννήτριες Βενζίνης



**159€**

Φορητή Κλειστού  
Τύπου (βαλιτσάκι)

Κωδ.: 43749  
STATUS  
SE 1300S



- 800 Watt συνεχής απόδοση
- 1 πρίζα 230Volt
- Δοχείο καυσίμου 5 Lt.
- Τετράχρονος κινητήρας 80,7cc (1,45 kW)
- Στάθμη θορύβου 70dB(A)
- Έξοδος DC12V/5A • Βάρος 28 kg

**259€**

Inverter Φορητή Κλειστού  
Τύπου (βαλιτσάκι)

Κωδ.: 63740  
KG 800 Si



**inverter**

- 750 Watt συνεχής απόδοση
- 1 πρίζα 230V
- Δοχείο καυσίμου 1,8 Lt.
- Τετράχρονος κινητήρας 38cc
- Στάθμη θορύβου 70dB(A)
- Θερμικό προστασίας • Βάρος 12 kg

**259€**

Κωδ.: 63757  
YK 1500i



**inverter**

- 1500 Watt συνεχής απόδοση
- 1 πρίζα 230Volt • Δοχείο καυσίμου 5,6 Lt.
- Τετράχρονος κινητήρας 98,5cc
- Έξοδος DC12V/5A • Βολτόμετρο
- Θερμικό προστασίας • Βάρος 22 kg

**239€**

Κωδ.: 63746  
LT-3600



**AVR**  
AUTOMATIC  
Σταθεροποιητής Τάσης

- 2500 Watt συνεχής απόδοση
- 2 πρίζες 230Volt • Δοχείο καυσίμου 15 Lt.
- Τετράχρονος κινητήρας 196cc
- Έξοδος DC12V/8,3A • Βολτόμετρο
- Θερμικό προστασίας • Βάρος 42 kg

**459€**

Κωδ.: 63752  
KG 5.5W



**AVR**  
AUTOMATIC  
Σταθεροποιητής Τάσης

- 4000 Watt συνεχής απόδοση
- 2 πρίζες 230V • Δοχείο καυσίμου 25 Lt.
- Τετράχρονος κινητήρας 337cc
- Έξοδος DC 12V/8,3A • Βολτόμετρο
- Θερμικό προστασίας • Βάρος 76 kg

**629€**

Κωδ.: 63745  
LT 8000



(με μίζα  
& μπαταρία)

**AVR**  
AUTOMATIC  
Σταθεροποιητής Τάσης

- 6000 Watt συνεχής απόδοση
- 2 x 230V • Δοχείο καυσίμου 25 Lt.
- Τετράχρονος κινητήρας 407cc
- Έξοδος DC 12V/8,3A • Ασφαλειοδιακόπτης
- Θερμικό προστασίας • Βάρος 85 kg

# Ηλεκτρογεννήτριες Πετρελαίου



μονοφασικές  
(με μίζα &  
μπαταρία)

Σε τροχήλατο  
πλαίσιο  
Ανοιχτού  
Τύπου



**AVR**  
AUTOMATIC  
Σταθεροποιητής Τάσης

ΚΩΔΙΚΟΣ	43785	63773
ΤΥΠΟΣ	KDG 7500E	WS 8500-1
ΣΥΝΕΧΗΣ ΑΠΟΔΟΣΗ	5000 Watt	6500 W
ΡΕΥΜΑΤΟΔΟΤΕΣ	AC 2x230 V	2x230 V
	DC 12V/8,3A	12V/8,3A
ΔΟΧΕΙΟ ΚΑΥΣΙΜΟΥ	15 Lt.	15 Lt.
ΚΙΝΗΤΗΡΑΣ	438 cc	498 cc
ΑΣΦΑΛΕΙΑ ΠΡΟΣΤΑΣΙΑΣ	Ασφαλειοδιακόπτης	Ασφαλειοδιακόπτης
ΒΑΡΟΣ	110 kg	115 kg
ΤΙΜΗ	<b>1.095€</b>	<b>1.330€</b>

τριφασική  
(με μίζα, μπαταρία  
& αυτόματο  
μεταγωγικό  
πίνακα)

Σε τροχήλατο  
πλαίσιο  
Κλειστού  
Τύπου



**AVR**  
AUTOMATIC  
Σταθεροποιητής Τάσης

ΚΩΔΙΚΟΣ	63772
ΤΥΠΟΣ	WS 8500L-3
ΣΥΝΕΧΗΣ ΑΠΟΔΟΣΗ	230V 2000 Watt
	400V 6000 Watt
ΡΕΥΜΑΤΟΔΟΤΕΣ	AC 1x230V + 1x400V
	DC 12V/8,3A
ΔΟΧΕΙΟ ΚΑΥΣΙΜΟΥ	15 Lt.
ΚΙΝΗΤΗΡΑΣ	498 cc
ΑΣΦΑΛΕΙΑ ΠΡΟΣΤΑΣΙΑΣ	Ασφαλειοδιακόπτης
ΒΑΡΟΣ	176 kg
ΤΙΜΗ	<b>1.630€</b>

## Φορτιστές Μπαταριών Κατάλληλοι για μπαταρίες μολύβδου



25€ Κωδικός: 65638



max. 6Amp

49€ Κωδικός: 65636

Αναμένεται από 27/12/2017



max. 20Amp

75€ Κωδικός: 65637



max. 27Amp

ΚΩΔΙΚΟΣ	65638	65636	65637
ΤΥΠΟΣ	CG-1106S	DFC-20P	DFC-30P
ΤΑΣΗ ΦΟΡΤΙΣΗΣ (V)	6/12	12/24	12/24
ΙΣΧΥΣ (Watt)	100	450	700
ΡΕΥΜΑ ΦΟΡΤΙΣΗΣ (A)	6	20	27
ΡΕΥΜΑ ΦΟΡΤΙΣΗΣ EN 60335 (A)	4	8(12V) / 12(24V)	15(12V) / 20(24V)
ΔΙΑΣΤΑΣΕΙΣ (Π x Μ x Υ) (cm)	17.5x9.5x19	24x21x21	28.5x26.5x22.5
ΒΑΡΟΣ (kg)	1.7	5.7	7.7

## Φορτιστές - Εκκινητές Μπαταριών Κατάλληλοι για μπαταρίες μολύβδου



129€ Κωδικός: 65639



189€ Κωδικός: 65635



239€ Κωδικός: 65615



ΚΩΔΙΚΟΣ	65639	65635	65615
ΤΥΠΟΣ	CT-70S	CF-400	CF-600
ΤΑΣΗ ΦΟΡΤΙΣΗΣ / ΕΚΚΙΝΗΣΗΣ (V)	12/24	12/24	12/24
ΙΣΧΥΣ (Watt)	1300	1100	1500
ΡΕΥΜΑ ΦΟΡΤΙΣΗΣ (A)	38	35	45
ΡΕΥΜΑ ΕΚΚΙΝΗΣΗΣ (A) (12V/24V)	200	300	500
ΦΟΡΤΙΣΗ ΜΠΑΤΑΡΙΑΣ ΧΩΡΗΤ. (Ah)	500	450	750
ΔΙΑΣΤΑΣΕΙΣ (Π x Μ x Υ) (cm)	31.5x31.5x26	31x26x60	32x28x69
ΒΑΡΟΣ (kg)	9.5	19	22

## Ηλεκτρονικός Φορτιστής - Εκκινητής Μπαταριών



650€ Κωδ.: 65634  
DIGITAL 900



ΤΑΣΗ (V/ Hz)	230/50
ΤΑΣΗ ΦΟΡΤΙΣΗΣ / ΕΚΚΙΝΗΣΗΣ (V)	12/24
ΙΣΧΥΣ (Watt)	1700
ΡΕΥΜΑ ΦΟΡΤΙΣΗΣ (A)	75
ΡΕΥΜΑ ΦΟΡΤΙΣΗΣ EN 60335 (A)	50
ΡΕΥΜΑ ΕΚΚΙΝΗΣΗΣ (A)	550
ΦΟΡΤΙΣΗ ΜΠΑΤΑΡΙΑΣ ΧΩΡΗΤΙΚΟΤΗΤΑΣ (Ah)	750
ΔΙΑΣΤΑΣΕΙΣ (Π x Μ x Υ) (cm)	48.7x32x74.5
ΒΑΡΟΣ (kg)	33,5

Επαγγελματικός φορτιστής μπαταριών, νέας γενιάς, με ηλεκτρονική προστασία για τον περιορισμό των υπερτάσεων κατά τη διάρκεια των λειτουργιών φόρτισης ή εκκίνησης. Κατάλληλος για τη φόρτιση μπαταριών ΜΟΛΥΒΔΟΥ (κλειστού ή ανοικτού τύπου), GEL/AGM, ΑΣΒΕΣΤΙΟΥ και για την εκκίνηση οχημάτων νέας τεχνολογίας χωρίς τον κίνδυνο ζημιών στις ηλεκτρονικές συσκευές των οχημάτων. Διαθέτει λειτουργία συντήρησης μπαταριών. Είναι εφοδιασμένος με: • Επιλογή ρεύματος φόρτισης (Ampere) • Ψηφιακές ενδείξεις της τάσης της μπαταρίας (Volt), του ποσοστού φόρτισης της μπαταρίας (%), του ρεύματος φόρτισης (Ampere) και του εναπομένου χρόνου φόρτισης • Θερμικό προστασίας από υπερφόρτωση • Προστασία από βραχυκύκλωμα και αναστροφή πολικότητας • Χρονοδιακόπτη



# Αυτόματοι Ηλεκτρονικοί Φορτιστές Μπαταριών



Ηλεκτρονικοί φορτιστές με ενσωματωμένο μικροεπεξεργαστή διάγνωσης των αναγκών της μπαταρίας και επιλογή του κατάλληλου τρόπου - σταδίου φόρτισης ανάλογα με τις ανάγκες της. Έχουν τη δυνατότητα να επαναφέρουν μπαταρίες με χαμηλό φορτίο, να κάνουν αποθείωση στοιχείων μπαταρίας, να συντηρούν μπαταρίες σε πλήρη φόρτιση για όσο διάστημα δεν χρησιμοποιούνται. Κατάλληλοι για φόρτιση και συντήρηση όλων των τύπων μπαταριών, συμπεριλαμβανομένων των μπαταριών μολύβδου-οξέος, WET, GEL, AGM, VRLA

max. 2Amp

**29€** Κωδ.: 60121



- Με μικροεπεξεργαστή 3 σταδίων
- Για μπαταρίες 12V
- Ρεύμα φόρτισης 2A
- Για φόρτιση μπαταριών έως 50 Ah.max.
- Βάρος: 560 gr.

Συνοδεύεται με: Βύσμα αλλαγής, δυνατές τσιμπίδες, βύσμα αναπήρα αυτοκινήτου, δακτύλιους θερματικών επαφών

max. 4Amp

Αναμένεται από 27/12/2017

**49€** Κωδ.: 60122



- Με μικροεπεξεργαστή 9 σταδίων
- Για μπαταρίες 6V ή 12V
- Ρεύμα φόρτισης 1A ή 4A
- Για φόρτιση μπαταριών έως 80 Ah.max
- Βάρος: 685 gr.

Συνοδεύεται με: Βύσμα αλλαγής, δυνατές τσιμπίδες, βύσμα αναπήρα αυτοκινήτου, δακτύλιους θερματικών επαφών

max. 8Amp

**75€** Κωδ.: 60123



- Με μικροεπεξεργαστή 9 σταδίων
- Για μπαταρίες 12V
- Ρεύμα φόρτισης 2A ή 8A
- Για φόρτιση μπαταριών έως 160 Ah.max
- Βάρος: 1060 gr.

Συνοδεύεται με: Βύσμα αλλαγής, δυνατές τσιμπίδες, βύσμα αναπήρα αυτοκινήτου, δακτύλιους θερματικών επαφών, θύρα αναπήρα αυτοκινήτου

max. 15Amp

- ✓ Στιγμιαία παροχή 50Amp για υποβοήθηση εκκίνησης κινητήρα



- Με μικροεπεξεργαστή 9 σταδίων
- Για μπαταρίες 12V
- Ρεύμα φόρτισης 2A ή 6A ή 10A ή 15A
- Για φόρτιση μπαταριών έως 300 Ah.max
- Βάρος: 1530 gr.

**95€** Κωδ.: 60124

Ενσωματωμένη θύρα εξόδου παροχής ισχύος 12V DC για διάφορες συσκευές 12V

# Jump starter (εκκινητής) & εφεδρική μπαταρία



Πολύτιμο εργαλείο που μπορεί να χρησιμοποιηθεί: ✓ για την εκκίνηση του αυτοκινήτου σας όταν ξεμείνετε από μπαταρία ✓ ως εφεδρική μπαταρία και εναλλακτική πηγή ενέργειας των smartphones, MP3/MP4, tablets, laptops, 12V ηλεκτρικών συσκευών ✓ ως φακός τριών τύπων: απλός φακός, φλας, S.O.S. Απαραίτητο στην οδήγηση, κάμπινγκ, ορειβασία, ποδηλασία, στο σκάφος, κ.λπ. • Τσιμπίδες χαλκού (Smart cables) για τη σύνδεση με μπαταρία αυτοκινήτου με προστασία από αναστροφή πολικότητα, βραχυκύκλωμα, υπερθέρμανση • 4 σε 1 USB καλώδιο • Φορτιστής ανάτπορα αυτοκινήτου

- Φορτιστής για φόρτιση από δίκτυο

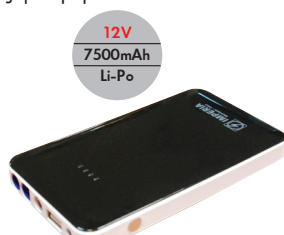

**55€**



**79€**



**89€**



**219€**

ΚΩΔΙΚΟΣ	60115	60114	60112	60117
ΡΕΥΜΑ ΕΞΟΔΟΥ	(5V - 2A)	(5V - 2A), (19V - 3.5A)	(5V - 1A), (5V - 2.1A) (12V - 10A)	(5V - 1A), (5V - 2.1A), (12V - 10A), (19V - 3.5A)
ΡΕΥΜΑ ΕΚΚΙΝΗΣΗΣ	200A	200A	300A	12V / 300A, 24V / 400A
ΣΤΙΓΜΙΑΙΟ ΡΕΥΜΑ	400A	400A	600A	12V / 400A, 24V / 800A
ΧΡΟΝ. ΠΛΗΡΟΥΣ ΦΟΡΤ.	≈ 2 h	≈ 4 h	≈ 5 h	≈ 10 h
ΡΕΥΜΑ ΕΙΣΟΔΟΥ	12V / 1A	12V / 1A, 5V / 1A	14V / 1A	14V / 1A
ΔΙΑΣΤΑΣΕΙΣ	135 x 76 x 16 mm	190 x 80 x 37 mm	165 x 80 x 38 mm	200 x 164 x 90 mm
ΒΑΡΟΣ	225 gr	555 gr	476 gr	1500 gr
ΚΑΤΑΜΗΛΟ ΓΙΑ ΕΚΚΙΝΗΣΗ	12V μπαταριών Βενζινοκίν. οχημάτων	12V μπαταριών Βενζινοκίνητων οχημάτων & Diesel (≤ 3 λίτρων)	12V μπαταριών Βενζινοκίνητων οχημάτων & Diesel (≤ 5 λίτρων)	12V ή 24V μπαταριών Βενζινοκίνητων οχημάτων & Diesel (≤ 400 Hp)

# Αλυσοπρίονα



Ευέλικτα προσία και εφοδιασμένα με γνωστά αξιόπιστα εξαρτήματα, τα αλυσοπρίονα KRAFT αποτελούν μια εξαιρετικά συμφέρουσα επιλογή για τους περισσότερους ιδιώτες.

## Κλαδευτικό Βενζινοκίνητο

- > Καρμπυρατέρ **WALBRO**
- > Αλυσίδα και λάμα **OREGON**
- > Αντικραδασμική λαβή



**115€**

Κωδ.:  
**691026**

ΜΗΚΟΣ ΛΑΜΑΣ	25 cm
ΚΥΒΙΣΜΟΣ	25,4 cm <sup>3</sup>
ΙΣΧΥΣ	1,2 HP
ΑΛΥΣΙΔΑ	3/8"x1,3 mm
ΟΔΗΓΟΙ ΑΛΥΣ.	40
ΔΙΑΣΤΑΣΕΙΣ ΣΥΣΚ.	32,5x25,5x25,5
ΒΑΡΟΣ	3,25 kg
(χωρίς λάμα & αλυσίδα)	

## Τροχιστικό Αλυσίδας Ηλεκτρικό



**35€**

Κωδικός:  
**691010**

- Μεγάλη εξοικονόμηση χρόνου τροχίσματος
- Αυτόματη μετακίνηση αλυσίδας (χωρίς χρήση μέγγενης)
- Μοτέρ DC 230V/50Hz
- 85 Watt • 5000 rpm
- Ø 104x3,2 mm
- Βάρος: 5,3 kg

## Βενζινοκίνητα Γενικής Χρήσης

- > Καρμπυρατέρ **WALBRO**
- > Αλυσίδα και λάμα **OREGON**
- > Αντικραδασμική λαβή
- > Εύκολη εκκίνηση τεχνολογίας **easy on**



**119€**

Κωδικός:  
**69224**

**135€**

Κωδικός:  
**691008**

<b>ΚΩΔΙΚΟΣ</b>	<b>69224</b>	<b>691008</b>
ΚΙΝΗΤΗΡΑΣ	45 cc	54,6 cc
ΜΗΚΟΣ ΛΑΜΑΣ	45 cm	50 cm
ΙΣΧΥΣ	2,45 HP	2,8 HP
ΑΛΥΣΙΔΑ	0,325"x1,5 mm	0,325"x1,5 mm
ΟΔΗΓΟΙ ΑΛΥΣ.	72	78
ΒΑΡΟΣ	5,0 kg	5,5 kg
(χωρίς λάμα & αλυσίδα)		

## Βενζινοκίνητο

**62cc**



Κινητήρας 62 cc  
Μήκος λάμας: 50 cm  
Ισχύς 3,1 HP  
Αλυσίδα: 0.325"x1,5 mm  
Οδηγοί αλυσίδας: 76  
Βάρος: 7,5 kg

**159€**

Κωδικός:  
**691019**

## Ηλεκτρικό

**2400 Watt**



**2400 Watt**  
Μήκος λάμας: 45 cm  
Αλυσίδα: 3/8"x1,3 mm  
Οδηγοί αλυσίδας: 62  
Βάρος: 5,3 kg

**85€**

Κωδικός:  
**69226**

# Κονταροπρίονα



## Βενζινοκίνητο Κονταροπρίονο

**52cc**

**139€**

Κωδικός:  
**691021**

- Ισχυρός κινητήρας 52cc
- Διαιρούμενος άξονας
- Προέκταση άξονα 105cm



ΜΗΚΟΣ ΛΑΜΑΣ	25 cm
ΙΣΧΥΣ	2 Hp
ΑΛΥΣΙΔΑ	3/8"x1,3 mm
ΟΔΗΓΟΙ ΑΛΥΣΙΔΑΣ	39
ΒΑΡΟΣ ΚΟΝΤΑΡΟΠΡ.	7,1 Kg
ΒΑΡΟΣ ΠΡΟΕΚΤΑΣΗΣ	1,0 Kg
ΒΑΡΟΣ ΣΥΣΚΕΥΑΣΙΑΣ	11,2 Kg

## Ηλεκτρικό Κονταροπρίονο

**710 Watt**

**75€**

Κωδικός:  
**69227**

- Ηλεκτρικό κονταροπρίονο 710 Watt.
- Τηλεσκοπικός άξονας για πρόσβαση σε ψηλά σημεία.
- Ρυθμιζόμενη κλίση κεφαλής 15°.
- Αυτόματο σύστημα λίπανσης αλυσίδας.



ΙΣΧΥΣ	710 Watt
ΜΗΚΟΣ ΛΑΜΑΣ	20 cm
ΤΑΧΥΤΗΤΑ ΑΛΥΣΙΔΑΣ	10,8 m/sec
ΒΗΜΑ ΑΛΥΣΙΔΑΣ	3/8"x1,3 mm
ΟΔΗΓΟΙ ΑΛΥΣΙΔΑΣ	36
ΟΛΙΚΟ ΜΗΚΟΣ	220 cm έως 320 cm
ΒΑΡΟΣ	5,3 Kg

- Περιλαμβάνει:
- Ιμάντα ανάρτησης
  - Κλειδί συναρμολόγησης
  - Θήκη λάμας



## Βενζινοκίνητο Πολυμηχάνημα

**169€** Κωδικός: 691020 **52cc**

Συμπεριλαμβάνει:

- Βασικό Μηχάνημα 52cc
- Εξάρτημα Θαμνοκοπτικό με δίσκο
- Εξάρτημα Κονταροπρίονο
- Προέκταση Κονταροπρίονου 100cm
- Κεφαλή Θαμνοκοπτικού με μεσινέζα
- Ιμάντα ανάρτησης
- Βάρος μηχανήμ.: 6,3 kg
- Βάρος συσκ.: 13,2 kg



Εξάρτημα  
Θαμνοκοπτικό  
Βάρος: 1,8 kg  
Μήκος: 85 cm

Προέκταση  
Κονταροπρίονου  
Βάρος: 0,985 kg  
Μήκος: 100 cm

ΠΡΟΑΙΡΕΤΙΚΟ  
ΕΞΑΡΤΗΜΑ

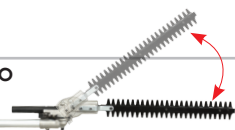

**39€** Κωδικός: 692106

## Ηλεκτρικό Πολυμηχάνημα

**145€** Κωδικός: 691009 **1200 Watt**

Συμπεριλαμβάνει:

- Βασικό Μηχάνημα ισχύος 1200 Watt
- Εξάρτημα Κονταροπρίονο
- Εξάρτημα Θαμνοκοπτικό
- Εξάρτημα Ψαλίδι Μπροντούρας
- Προέκταση 100 cm
- 3 φτερο δίσκο  $\varnothing 255\text{mm}$
- Ιμάντα ανάρτησης



Εξάρτημα  
Θαμνοκοπτικό  
Βάρος: 1,275 kg  
Μήκος: 85 mm

Εξάρτημα Ψαλίδι  
Μπροντούρας  
Βάρος: 2,23 kg  
Μήκος: 135 mm

Προέκταση  
Κονταροπρίονου  
Βάρος: 0,9 kg  
Μήκος: 100 cm

## Θαμνοκοπτικά



### Βενζινοκίνητα

**129€** Κωδικός: 691024 **52cc**

**149€** Κωδικός: 69248 **63cc**

ΚΩΔΙΚΟΣ	691024	69248
ΚΥΒΙΣΜΟΣ	52 cm <sup>3</sup>	63 cm <sup>3</sup>
ΙΣΧΥΣ	3,0 HP / 2,2 Kw	3,0 HP / 2,2 Kw
ΑΞΟΝΑΣ	$\varnothing 28\text{mm}$	$\varnothing 28\text{mm}$
ΑΝΑΦΛΕΞΗ	ΗΛΕΚΤΡΟΝΙΚΗ	ΗΛΕΚΤΡΟΝΙΚΗ
ΝΤΕΠΟΖΙΤΟ	0,7 lt.	1,45 lt.
ΣΥΜΠΛΕΚΤΗΣ	ΑΥΤΟΜΑΤΟΣ	ΑΥΤΟΜΑΤΟΣ
ΒΑΡΟΣ	7,9 kg	8,2 kg

Περιλαμβάνουν:

- Τρίφτερο δίσκο κοπής  $\varnothing 255 \times 1,4 \text{ mm}$
- Κεφαλή μεσινέζας με νήμα κοπής
- Ιμάντα ανάρτησης 4 σημείων
- Κλειδιά συναρμολόγησης - συντήρησης
- Δοχείο ανάμιξης καυσίμου-λαδιού

## Ηλεκτρικό Ψαλίδι Μπροντούρας

**600 Watt** **49€** Κωδικός: 69228



- 600 Watt
- Μήκος λάμας 61 cm
- Άνοιγμα δοντιών 16mm
- Βάρος 3,8 kg

## Μηχανές Γκαζόν

**1300 Watt**

ΗΛΕΚΤΡΙΚΗ 1300W

**69€** Κωδικός: 69216



- Πλάτος κοπής: 32cm
- Ρυθμιζόμενη κοπή 30/45/60 mm (από τους τροχούς)
- Χωρητικότητα κάδου 30 lt.

BENZINΗΣ 139cc

**229€** Κωδικός: 691028 **4σε1**



- Κυβισμός: 139cc OHV
- Πλάτος κοπής: 457mm
- Μεταλλικό σασί
- Ρυθμιζόμενη κοπή (25 έως 75 mm με κεντρική ρύθμιση)
- Χωρητικότητα κάδου 65 Lt.
- Βάρος Κ/Μ: 33.4/36.5kg
- Διαστάσεις συσκ: 740x570x485mm

## Ηλεκτρικά Σκαπτικά

**85€** Κωδικός: 691011

**1000 Watt**

- 365mm πλάτος εργασίας
- Βάρος: 7,7 kg



## Βενζινοκίνητα Σκαπτικά

**229€** Κωδικός: 691004

- 4-χρονος κινητήρας 139cc
- 1 ταχύτητα εμπρός
- Πλάτος εργασίας 36cm
- Αριθμός μαχαιριών 8+8 (2+2 σειρές μαχαιριών)
- Μετάδοση κίνησης με ιμάντα
- Τροχοί μεταφοράς
- Βάρος (Κ/Μ): 33/35 kg



**369€** Κωδικός: 691007

- 4-χρονος αερόψυκτος 196cc
- 2 ταχύτητες (1 εμπρός - 1 πίσω)
- Πλάτος εργασίας max. 75cm
- Ρυθμιζόμενο τιμόνι (πάνω-κάτω, δεξιά-αριστερά)
- Αριθμός μαχαιριών 12+12 (3+3 σειρές μαχαιριών)
- Μετάδοση κίνησης ιμάντας + ταμπακιέρα
- 2 τροχοί μεταφοράς
- Βάρος (Κ/Μ): 53/58 kg



**125€** Κωδικός: 691018

**1400 Watt**

- 400mm πλάτος εργασίας
- Βάρος: 12 kg



**459€** Κωδικός: 691006

- 4-χρονος αερόψυκτος 208cc
- 3 ταχύτητες (2 εμπρός - 1 πίσω)
- Πλάτος εργασίας 90cm
- Ρυθμιζόμενο τιμόνι (πάνω-κάτω, δεξιά-αριστερά)
- Αριθμός μαχαιριών 12+12 (3+3 σειρές μαχαιριών)
- Με κιβώτιο ταχυτήτων και μετάδοση κίνησης ιμάντας + ταμπακιέρα
- 2 τροχοί: Ø40cm & 1 τροχός μπροστά
- Βάρος (Κ/Μ): 70/73 kg



ΜΕ ΚΑΛΥΜΑ ΚΑΙ ΠΡΟΒΟΛΕΑ

Με κιβώτιο ταχυτήτων

Με πλήρες σετ μαχαιριών και ρόδες μεταφοράς

**559€** Κωδικός: 69262

- 4-χρονος κινητήρας 208cc
- Φίλτρο αέρα σε λάδι
- 3 ταχύτητες (2 εμπρός & 1 όπισθεν)
- Πλάτος εργασίας 86cm
- Ρυθμιζόμενο τιμόνι (οριζόντια & κατακόρυφη ρύθμιση)
- Αριθμός μαχαιριών 12+12
- Με κιβώτιο ταχυτήτων και μετάδοση κίνησης με κορώνα - πνιίο
- Τροχοί: Ø45cm • Βάρος: 106 kg



ΜΕ ΚΑΛΥΜΑ ΚΑΙ ΠΡΟΒΟΛΕΑ

Με κιβώτιο ταχυτήτων και μετάδοση κίνησης με κορώνα - πνιίο

Με πλήρες σετ μαχαιριών και ρόδες μεταφοράς Ø45cm



### Πετρελαιοκίνητο Σκαπτικό

- Κινητήρας Diesel 406cc • Φίλτρο αέρα σε λάδι • Με μίζα & μπαταρία
- 3 ταχύτητες (2 εμπρός & 1 όπισθεν) • Πλάτος εργασίας 135cm
- Ρυθμιζόμενο τιμόνι (οριζόντια & κάθετα) • Αριθμός μαχαιριών 16+16
- Με κιβώτιο ταχυτήτων και μετάδοση κίνησης με κορώνα - πηνίο
- Μεταλλικό κάλυμμα με προβολείς • Ρόδες μεταφοράς
- Βάρος: 188 kg

**1.150€** Κωδικός: 69263



Με:  
• Μίζα  
• Μπαταρία  
• Κάλυμμα μεταλλικό με 2 προβολείς

Με πλήρες σετ μαχαιριών και ρόδες μεταφοράς Ø60cm

### Τριβέλες (Γεωτρήπανα)



**145€**

Κωδικός: 69206

Κυβισμός 52cc  
Ντεπόζιτο 0,98Lt.  
Βάρος 8,8kg

**ΣΗΜΕΙΩΣΗ:** Στην τιμή της τριβέλας δεν περιλαμβάνεται αριθμό και προέκταση αριθμός.

**175€**

Κωδικός: 691017

Κυβισμός 62cc  
Ντεπόζιτο 1,2Lt.  
Βάρος 9kg

**ΣΗΜΕΙΩΣΗ:** Στην τιμή της τριβέλας δεν περιλαμβάνεται αριθμό και προέκταση αριθμός.

#### ΑΡΙΔΕΣ



ΚΩΔΙΚΟΣ	ΤΥΠΟΣ	ΤΙΜΗ
69288	Ø 100x730mm	20 €
69289	Ø 150x730mm	25 €
69279	Ø 200x730mm	35 €
69270	Ø 250x730mm	45 €
69271	Ø 300x730mm	55 €

**ΠΡΟΕΚΤΑΣΗ 350mm** ΚΩΔΙΚΟΣ 69278  
ΤΙΜΗ 10 €

### Νεφελοψεκαστήρας



**119€** Κωδικός: 691001

- Κινητήρας 42 cc Βενζινοκίνητος 2χρονος
- Ισχύς 2,13kW /7500rpm
- Δοχείο 16 Lt.
- Εμβέλεια ψεκασμού έως 12m
- Βάρος 11 kg

### Βενζινοκίνητος Ψεκαστήρας Πλάτης



**125€** Κωδικός: 691025

- **Κινητήρας:** Δίχρονος ηλεκτρονικής ανάφλεξης, 7500 στροφών  
Κυβισμός: 25,4cc  
Ισχύς: 750W (1Hr)
- **Αντλία ψεκασμού:**  
Κεφαλή: μηρούτζινη  
Παροχή: 6Lt./min  
Πίεση max.: 25bar
- **Δοχείο** χωρητικότητα: 25Lt.  
Συνοδεύεται με αυλό μήκους 90cm  
Βάρος: 8kg  
Διαστάσεις συσκ.: 400x340x650mm

### Ψεκαστήρας Μπαταρίας Λιθίου



Μπαταρίας  
Λιθίου  
10,8V

**85€** Κωδικός: 621214 **16 Lt.**

- Επαναφορτιζόμενος Ψεκαστήρας Μπαταρίας Λιθίου
- Τηλεσκοπικός αυλός ψεκασμού
- Ενισχυμένος και ρυθμιζόμενος ιμάντας ανάρτησης με επιρροσθετο ιμάντα μέσης για μεγαλύτερη σταθερότητα
- Μία μπαταρία 10,8V - 2.5Ah
- Προστατευτικό μαξιλαράκι πλάτης
- Ένδειξη μπαταρίας

Επιπλέον μπαταρία (προαιρετικά)  
ΚΩΔ.: 621247 ΤΙΜΗ: 16€

### Ψεκαστήρες Προπίεσης



**16 Lt.**

**27€**

Κωδικός: 621209

- Αντλία υψηλής απόδοσης με μεγάλο θάλαμο αέρα
- Μεγάλο άνοιγμα πλήρωσης με φίλτρο
- Εύκολη συντήρηση και καθαρισμός
- Χρήση για δεξιάχειρες ή αριστερόχειρες



**5 Lt.**

**11,50€**

Κωδικός: 621205

**8 Lt.**

**13€**

Κωδικός: 621206

# Φυσητήρες - Αναρροφητήρες



## Ηλεκτρικός Φυσητήρας-Αναρροφητήρας

**45€**

Κωδικός:  
69234



**3000  
Watt**

- Ισχύς 3000 Watt
- Πτυσσόμενος σωλήνας αναρρόφησης με τροχούς
- Σάκος συλλογής: 45 lt.
- Βάρος Κ/Μ: 3,3/4 kg

## Βενζινοκίνητος Φυσητήρας

**119€**

Κωδικός:  
691003



- Κινητήρας 25,4cc 2χρονος
- Ισχύς 1Hp
- Στροφές κινητήρα 2800rpm
- Ταχύτητα αέρα 215/325 km/h
- Όγκος/Ροή 12m³/min
- Βάρος 4,5 kg

# Ανοξείδωτα Δοχεία - Δεξαμενές Ιταλίας

Made in Italy  
by Sansone SRL  
for UNIMAC S.A.

## Ανοξείδωτα δοχεία (Inox) με βιδωτό καπάκι



€	Κωδ.:	Lt.	∅ ΔΟΧΕΙΟΥ	ΥΨΟΣ	∅ ΥΠΟΔ. ΚΡΟΥΝΟΥ
<b>45€</b>	693165	20	210 mm	405 mm	1/2"
<b>50€</b>	693166	30	370 mm	360 mm	1/2"
<b>55€</b>	693167	50	370 mm	560 mm	1/2"
<b>72€</b>	693168	75	460 mm	550 mm	1/2"
<b>80€</b>	693169	100	460 mm	690 mm	1/2"

\*Σημείωση: Για το κόστος μεταφορικών παρακαλούμε επικοινωνείτε με το κατάστημα πώλησης

## Ανοξείδωτες δεξαμενές (Inox) με καπάκι τύπου καταρράδας



€	Κωδ.:	Lt.	ΠΡΕΣΣΑΡΙΣΤΟ Ή ΚΟΛΛΗΤΟ	∅ ΔΟΧΕΙΟΥ	ΥΨΟΣ	∅ ΥΠΟΔ. ΚΡΟΥΝΟΥ
<b>50€</b>	693170	50	ΠΡΕΣΣΑΡΙΣΤΟ	450 mm	360 mm	1/2"
<b>55€</b>	693171	80	ΠΡΕΣΣΑΡΙΣΤΟ	450 mm	520 mm	1/2"
<b>65€</b>	693172	100	ΠΡΕΣΣΑΡΙΣΤΟ	470 mm	580 mm	1/2"
<b>80€</b>	693175	100	ΚΟΛΛΗΤΟ	470 mm	580 mm	1/2"
<b>85€</b>	693173	150	ΠΡΕΣΣΑΡΙΣΤΟ	550 mm	660 mm	1/2"
<b>100€</b>	693176	150	ΚΟΛΛΗΤΟ	550 mm	660 mm	1/2"
<b>105€</b>	693174	200	ΠΡΕΣΣΑΡΙΣΤΟ	580 mm	780 mm	1"
<b>120€</b>	693177	200	ΚΟΛΛΗΤΟ	580 mm	780 mm	1"
<b>150€</b>	693178	300	ΚΟΛΛΗΤΟ	640 mm	940 mm	1"
<b>220€</b>	693179	500	ΚΟΛΛΗΤΟ	740 mm	1170 mm	1"

\*Σημείωση: Για το κόστος μεταφορικών παρακαλούμε επικοινωνείτε με το κατάστημα πώλησης

## Βάσεις για δοχεία



ΚΩΔΙΚΟΣ	ΓΙΑ ΔΟΧΕΙΑ	ΤΙΜΗ
693121	έως ∅ 300	13,00 €
693122	έως ∅ 380	14,00 €
693124	έως ∅ 480	14,50 €
693125	έως ∅ 560	15,00 €
693126	έως ∅ 590	16,00 €
693127	έως ∅ 650	17,00 €
693128	έως ∅ 750	18,00 €

\* Όλες οι βάσεις είναι γαλβανιζέ και έχουν ύψος 33cm

## Κρουνοί για δοχεία



∅ 1/2" ΧΡΩΜΕ  
**5€**  
Κωδικός:  
693161



∅ 3/4" ΧΡΩΜΕ  
**9€**  
Κωδικός:  
693162



∅ 1" ΧΡΩΜΕ  
**19€**  
Κωδικός:  
693163



INOX  
ΚΩΔΙΚΟΣ ∅ ΤΙΜΗ  
693158 1/2" 20 €  
693159 1" 33 €



## Σκαλοσκαμπό Μεταλλικό



**20€** Κωδ.: 631001  
Τύπος: SK2



**27€** Κωδ.: 631002  
Τύπος: SK3



**35€** Κωδ.: 631003  
Τύπος: SK4

## Σκάλες Αλουμινίου

EU Standard  
**EN131**

150 KGS  
Maximum load

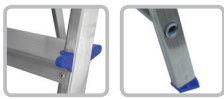

**26€** Κωδ.: 631080

**32€** Κωδ.: 631081

**38€** Κωδ.: 631082

**44€** Κωδ.: 631083

**50€** Κωδ.: 631084

**56€** Κωδ.: 631085

ΤΥΠΟΣ	A	B	C	D	Kg
LA 2+1	1250	560	620	430	3,1
LA 3+1	1480	785	760	450	3,6
LA 4+1	1720	1005	900	470	4,2
LA 5+1	1950	1230	1050	500	5,0
LA 6+1	2185	1450	1190	520	5,9
LA 7+1	2420	1665	1350	550	6,5

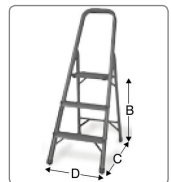
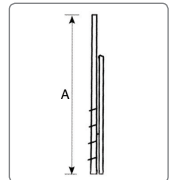

## Διπλές Επεκτεινόμενες

EU Standard  
**EN131**

150 KGS  
Maximum load



Με βάση - πέδιλα με αντιολισθητικά πατάκια για μεγαλύτερη ευστάθεια



**68€** Κωδ.: 631110

**82€** Κωδ.: 631111

**96€** Κωδ.: 631112

**136€** Κωδ.: 631113

ΣΚΑΛΙΑ	A	B	C	Kg
14 (2x7)	2015	2000	3410	7,2
18 (2x9)	2615	2550	4540	8,7
22 (2x11)	3175	3100	5480	10,4
28 (2x14)	4015	3915	7330	12,8

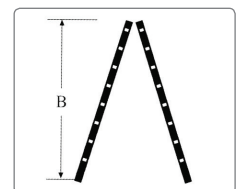
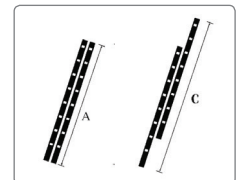

## Τριπλές Επεκτεινόμενες

EU Standard  
**EN131**

150 KGS  
Maximum load



Με βάση - πέδιλα με αντιολισθητικά πατάκια για μεγαλύτερη ευστάθεια



**109€** Κωδ.: 631120

**119€** Κωδ.: 631121

**145€** Κωδ.: 631123

**155€** Κωδ.: 631124

ΣΚΑΛΙΑ	A	B	C	D	Kg
24 (3x8)	2300	3440	2070	4800	12,1
27 (3x9)	2580	3950	2340	5650	13,3
33 (3x11)	3140	5150	2880	7400	15,7
36 (3x12)	3420	5800	3150	8250	16,9

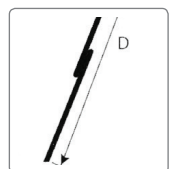
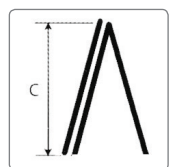
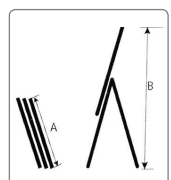

# Σκάλες - Ντουλάπες Πλαστικές



## Πολυμορφικές Σκάλες

EU Standard EN131 150 KGS



ΣΚΑΛΙΑ	A	B	C	Kg
12 (4x3)	970	1850	3680	10,5
16 (4x4)	1200	2230	4680	14,1

**79€** Κωδ.: 631140

**105€** Κωδ.: 631142

## Πτυσσόμενες Τηλεσκοπικές Σκάλες

EU Standard EN131 150 KGS

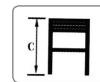

**85€** Κωδ.: 631150

**105€** Κωδ.: 631151

**125€** Κωδ.: 631152

ΣΚΑΛΙΑ	A	B	C	Kg
9	2650	460	740	7,2
11	3230	460	800	9,3
13	3810	460	850	10,6

## Ντουλάπες Πλαστικές

Ντουλάπες ανθεκτικές, κομψές, λειτουργικές, σπιβαρές με ασφάλινους μεντεσέδες & ποδαράκια. Χρώμα γκρι



**52€** Κωδ.: 610010 C70/092

(Π)70x(B)39x(Y)85 cm



**63€** Κωδ.: 610011 C100/092

(Π)100x(B)39x(Y)85 cm



**95€** Κωδ.: 610013 C70/172

(με ράφια)  
Διαστάσεις: (ΠxBxY) 70x39x172cm



**95€** Κωδ.: 610014 C70/172 PS

(με χώρο για σκούπα)  
Διαστάσεις: (ΠxBxY) 70x39x172cm



**115€** Κωδ.: 610015 C100/172

(με ράφια)  
Διαστάσεις: (ΠxBxY) 100x39x172cm



**115€** Κωδ.: 610016 C100/172PS

(με χώρο για σκούπα)  
Διαστάσεις: (ΠxBxY) 100x39x172cm

## Μπαούλο Πλαστικό



**65€** Κωδ.: 610031 CB3/H

Χρώματος μπεζ (RAL 1013)

(Π)138x(B)53x(Y)57 cm

## Ιματιοθήκη CONCERT



**79€** Κωδ.: 610017 C50/172AP



(Π)50x(B)39x(Y)172 cm

## Διάτρητες πλαστικές πλάτες για εργαλεία

(για ερασιτεχνική χρήση)



**12€** Κωδικός: 610141

Με θήκη εργαλείων, γάζιζους και σκαφάκια  
Διαστ.: (ΠxBxY) 646x17x385mm

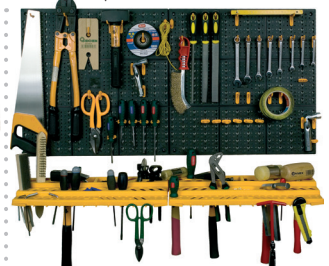

**20€** Κωδικός: 610142

Με θήκη εργαλείων και γάζιζους  
Διαστ.: (ΠxBxY) 1000x18x500mm

Σημ.: Τα εργαλεία δεν περιλαμβάνονται στην τιμή



# Αποθήκευση

## Μεταλλικές Ραφιέρες

Σημείωση: Στις ραφιέρες το φορτίο πρέπει να είναι ισομερώς κατανεμημένο στην επιφάνεια του κάθε ραφίου.

ΓΑΛΒΑΝΙΖΕ

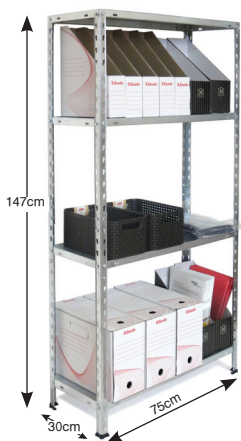

**20€**

Κωδικός:  
610405

75x30x147cm  
Με 4 ράφια  
max. φορτίο 40kg / ράφι

ΓΑΛΒΑΝΙΖΕ



**28€**

Κωδικός:  
610406

75x30x170cm  
Με 5 ράφια  
max. φορτίο 40kg / ράφι

ΓΑΛΒΑΝΙΖΕ

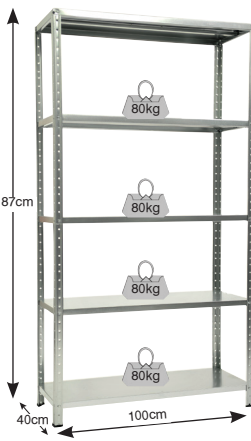

**45€**

Κωδικός:  
610402

100x40x187cm  
Με 5 ράφια  
max. φορτίο 80kg / ράφι

ΓΑΛΒΑΝΙΖΕ



**60€**

Κωδικός:  
610401

100x40x200cm  
Με 5 ράφια  
max. φορτίο 200kg / ράφι

ΓΑΛΒΑΝΙΖΕ



**75€**

Κωδικός:  
610403

120x50x200cm  
Με 5 ράφια  
max. φορτίο 200kg / ράφι

## Γαλβανιζέ με ξύλινο ράφι

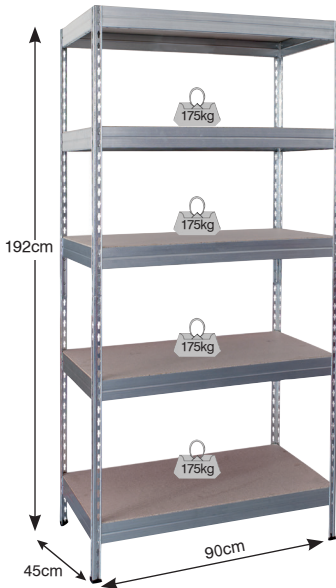

**55€**

Κωδικός:  
610407

με 5 ράφια  
(νοβοπάν)  
90x45x192cm



**65€**

Κωδικός:  
610408

με 5 ράφια  
(νοβοπάν)  
100x45x192cm

## Χρηματοκιβώτιο με μηχανικό κλειδί



**35€**

Κωδικός:  
631309

(Π)x(Β)x(Υ):  
31x20x20cm

## Ηλεκτρονικά Χρηματοκιβώτια



**38€**

Κωδικός:  
631301

(Π)x(Β)x(Υ): 31x20x20cm



**53€**

Κωδικός:  
631304

(Π)x(Β)x(Υ): 43x35x20cm



Υψηλής ασφαλείας  
ηλεκτρονική κλειδαριά

## Κουτιά Ταμείου



**8€**

Κωδικός:  
631314

(Π)x(Β)x(Υ): 25x18x9cm



**11€**

Κωδικός:  
631317

(Π)x(Β)x(Υ): 30x24x9cm



**73€**

Κωδικός:  
631306

(Π)x(Β)x(Υ): 33x38x43cm



**95€**

Κωδικός:  
631307

(Π)x(Β)x(Υ): 35x33x50cm

# Πάγκος Εργασίας Επαγγελματικός

**BÜLLE**  
MACHINERY - TOOLS

• Μέγιστο φορτίο **600 kg** • Επιφάνεια εργασίας από MDF πάχους 28mm • Επένδυση επιφάνειας εργασίας με PVC υψηλής αντοχής • Κάλυψη σκόρου επιφάνειας με PVC • Ηλεκτροστατική βαφή με χρώματα βιομηχανικής χρήσης

**169€** Κωδικός: 66401  
Τύπος: WB-15L

Πάγκος 1,5m

**4 Μετώπη**  
1442mm  
**24€** Κωδικός: 66410

**1 Πλάτη διάτρητη για στηρίγματα**  
**17€** Κωδικός: 66415  
(Π) 712 x (Υ) 299 mm  
Απαιτούνται 4 τεμ. για πλήρη σύνθεση

**3 Κολώνα**  
**15€** Κωδικός: 66414  
Απαιτούνται 3 τεμ. για πλήρη σύνθεση  
825mm

**2 Πλάτη διάτρητη για σκαφάκια**  
**17€** Κωδικός: 66416  
(Π) 712 x (Υ) 299 mm  
Απαιτούνται 4 τεμ. για πλήρη σύνθεση

**6 Συρταριές σταθερές**  
D580mm W565mm H280mm  
Με 2 συρτάρια **129€** Κωδικός: 66402  
Με 3 συρτάρια **179€** Κωδικός: 66406  
(στερεώνονται κάτω από το τραπέζι του πάγκου)

**5 Κάτω Ράφι**  
1442mm  
**23€** Κωδικός: 66412

Σημ.: Οι διάτρητες πλάτες, λοιπά εξαρτήματα και συρταριές είναι optional.

# Καμπίνες Αμμοβολής

**220 Lt.**  
**335€** Κωδικός: 43241

• Ωφέλιμος εσωτερικός χώρος εργασίας: 87x54x56 cm • Βάρος: 52 kg  
Συνοδεύεται με πιστόλι και 4 μπεκ αμμοβολής

**350 Lt.**  
**770€** Κωδικός: 43243

• Ωφέλιμος εσωτερικός χώρος εργασίας: 94,5x60,5x60,5 cm • Βάρος: 90 kg  
Συνοδεύεται με πιστόλι και 4 μπεκ αμμοβολής

# Καρότσια Εργαλείων - Εργαλειοφορείς

**BÜLLE**  
MACHINERY - TOOLS

## Καρότσια Εργαλείων



**75€** Κωδικός: 66427

- Συνολικές διαστ. ΜxΠxΥ: 719x365x780mm
- Διαστ. ραφιών ΜxΠxΥ: 719x365x85mm
- Βάρος: 13 kg



**149€** Κωδικός: 66429

- Συνολ. διαστ. ΜxΠxΥ: 705x370x830mm
- 2 συρτάρια διαστ.: ΜxΠxΥ: 587x325x60mm
- Βάρος: 27,5 kg

## Πρέσες Φανοποιίας

4 TON.



**125€**

Κωδικός: 47114

10 TON.



**185€**

Κωδικός: 47115

## Εργαλειοφορείς



**259€** Κωδικός: 66420

- 5 Συρταριών με ρουλεμάν
- Συνολικές διαστάσεις με τροχούς ΜxΠxΥ: 680 x 458 x 812 mm
  - Βάρος: 40,7 kg



**275€** Κωδικός: 66421

- 6 Συρταριών με ρουλεμάν
- Συνολικές διαστάσεις με τροχούς ΜxΠxΥ: 680 x 458 x 945 mm
  - Βάρος: 46 kg

## Φορητές Εργαλειοθήκες



**26€**

Κωδικός: 66425

- 5 Θέσεων
- Διαστ. ΜxΠxΥ: 495x200x290 mm
- Βάρος: 5,5 kg



**48€**

Κωδικός: 66426

- Με 3 Συρτάρια
- Διαστ. ΜxΠxΥ: 534x218x288 mm
- Βάρος: 5,5 kg



## Πρέσες Υδραυλικές



12 ton.

**329€** Κωδικός: 60628

- Διαδρ. εμβόλου 175mm
- Βάρος 69,5kg

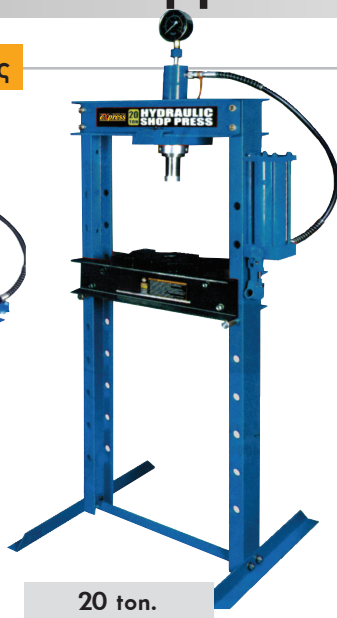

20 ton.

**439€** Κωδικός: 60622

- Διαδρ. εμβόλου 185mm
- Βάρος 101kg

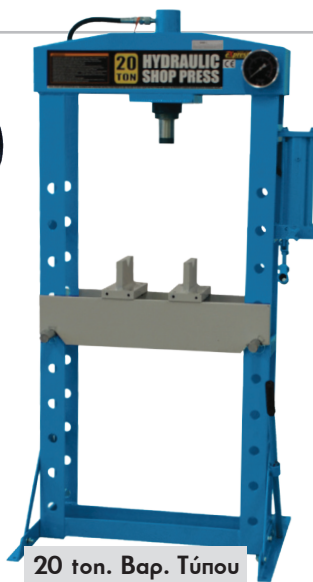

20 ton. Βαρ. Τύπου

**599€** Κωδικός: 60623

- Διαδρ. εμβόλου 190mm
- Βάρος 135kg

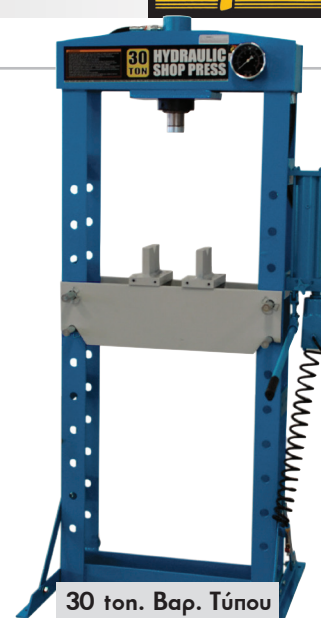

30 ton. Βαρ. Τύπου

**749€** Κωδικός: 60624

- Διαδρ. εμβόλου 150mm
- Βάρος 165kg

## Γερανάκια Υδραυλικά



1000kg

**219€** Κωδικός: 46127

- Ικανότητα ανύψωσης 1000kg
- Ύψος ανύψ. max. 2m
- Ύψος μηχαν. 1,4m • Βάρος 69kg

2000kg

**299€** Κωδικός: 46128

- Ικανότητα ανύψωσης 2000kg
- Ύψος ανύψ. max. 2,6m
- Ύψος μηχαν. 1,5m • Βάρος 98,7kg

## Stand Κινητήρων

**109€** Κωδικός: 60620

- Ικανότητα: 680 kg
- Διαστάσεις συσκ.: 860x420x160 mm
- Βάρος 33,6 kg



## Σασμάνογρυλλος

**159€** Κωδικός: 60627

- Ικανότητα ανύψωσης: 500 kg
- Μέγ. ύψος ανύψωσης: 1950 mm
- Ελάχιστο ύψος ανύψωσης: 1135 mm
- Διαστάσεις συσκ.: 1100x260x270 mm
- Βάρος 28 kg



## Πλυντήρια εξαρτημάτων

**125€** Κωδικός: 47111

90 Lt.

- Ηλεκτρική Αντλία • Τάση 220 Volt
- Διαστάσεις: 758x545x885 mm
- Βάρος: 25 kg

## Stand Πίσω Τροχού



- Ικανότητα 200 kg
- Βάρος 4,8 kg

**35€** Κωδικός: 60633

**195€** Κωδικός: 47113

150 Lt.

- Ηλεκτρική Αντλία • Τάση 220 Volt
- Διαστάσεις: 1140x550x895 mm
- Βάρος: 42 kg

## Ξαπλώστρα



1 m

**29€** Κωδικός: 60602

## Ανυψωτικό Μοτοσυκλέτας 400kg

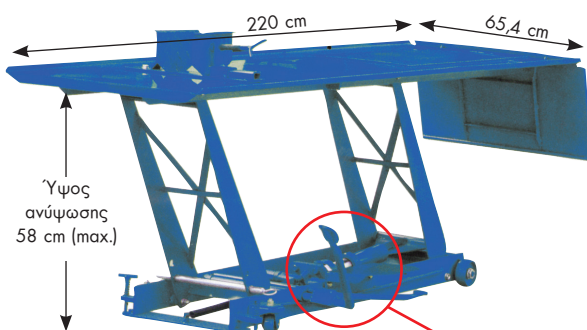

Ύψος ανύψωσης 58 cm (max.)

Ποδοκίνητη υδραυλική αντλία

**479€** Κωδικός: 46129

- Μηχανική μέγερση για τη συγκράτηση του εμπρός τροχού της μοτοσυκλέτας
- Βάρος Κ/Μ: 122/157 Kg

# Μηχανήματα Συνεργείου

## Αναρροφητήρας λαδιού



**369€** Κωδικός: 40670

80Lt.

Συνοδεύεται με: • 4 εύκαμπτες καθετήρες (∅ 5 x 730 mm, ∅ 6 x 730 mm, ∅ 7 x 1030 mm, ∅ 8 x 730 mm) • 2 μεταλλικούς καθετήρες (∅ 5 x 730 mm, ∅ 6 x 730 mm) • 2 αντάπτορες για: MERCEDES, VAG

## Συλλέκτης-Αναρροφητήρας (2 σε 1)



**459€** Κωδικός: 40673

80Lt.

Συνοδεύεται με: • 4 εύκαμπτες καθετήρες (∅ 5 x 730 mm, ∅ 6 x 730 mm, ∅ 7 x 1030 mm, ∅ 8 x 730 mm) • 2 μεταλλικούς καθετήρες (∅ 5 x 730 mm, ∅ 6 x 730 mm) • 2 αντάπτορες για: MERCEDES, VAG

## Βαλβολινιέρα Τροχήλατη Χειροκίνητη 25Lt.



25Lt.

**68€**

Κωδ.: 40423

## Γρασαδόροι Τροχήλατοι με αντλία αέρος



**185€** Κωδικός: 40642

18Lt.

Συνοδεύεται με: • Δίσκο προώθησης γράσου • Ελαστικό σωλήμα 5m • Πιστόλι γράσου • Φιλτρορυθμιστή (FR)



40Lt.

**235€** Κωδικός: 40643

Συνοδεύεται με: • Αεραντλία γράσου • Δύο δίσκους προώθησης ∅ 310 και ∅ 370 • Ελαστικός σωλήνας 5m • Πιστόλι γράσου με αρθρωτό σύνδεσμο (γόνατο) • Φιλτρορυθμιστής (FR)

## Γρασαδόρος Τροχήλατος Χειροκίνητος 25Lt.



25Lt.

**69€**

Κωδ.: 40424

## Καροτσόγυρλλοι



**34€** Κωδικός: 60606

2 ton.



**109€** Κωδικός: 60614

3 ton. Βαρέως τύπου

• Επαγγελματικός

## Καροτσόγυρλλος Μακρύς



**269€** Κωδικός: 60612

2 ton. Υψηλής Ανύψωσης

• Επαγγελματικός, Βαρ. τύπου • Μακρύς, υψηλής ανύψωσης (800mm) • Ποδοπεντάλ

## Καροτσόγυρλλοι χαμηλού προφίλ



2 ton. **57€** Κωδικός: 60608

• Χαμηλού προφίλ (89mm) • Περιστρεφόμενη λαβή (360°)



2.5 ton. **125€** Κωδικός: 60605

• Χαμηλού προφίλ (75mm)



3 ton. **185€** Κωδικός: 60615

• Χαμηλού προφίλ (98mm) • Επαγγελματικός, Βαρ. τύπου • Διπλής αντλίας

## Γρύλλοι Αέρος



**859€** Κωδικός: 60641

30 ton.

• 2 εμβόλων • Με δύο προεκτάσεις 75mm & 45mm

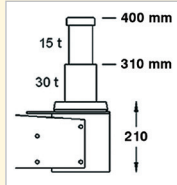

**979€** Κωδικός: 60642

50 ton.

• 2 εμβόλων • Με δύο προεκτάσεις 75mm & 45mm

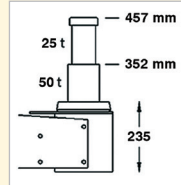

## Γρύλλοι Μπουκάλας



ΚΩΔΙΚΟΣ	ΤΥΠΟΣ	ΤΙΜΗ
40602	2 ton.	10 €
40604	3 ton.	12 €
40606	5 ton.	15 €
40608	8 ton.	19 €
40610	12 ton.	24 €
40612	15 ton.	27 €
40614	20 ton.	34 €

## Τρίποδα



2 ton. **22€** Κωδικός: 60616

Τιμή ζεύγους

3 ton. **28€** Κωδικός: 60617

Τιμή ζεύγους

6 ton. **49€** Κωδικός: 60618

Τιμή ζεύγους



2 ton. **13€** Κωδικός: 60645

Τιμή ζεύγους

3 ton. **17€** Κωδικός: 60646

Τιμή ζεύγους

6 ton. **39€** Κωδικός: 60647

Τιμή ζεύγους



## Νιτριλίου

Συνθετικά γάντια Nylon, πυκνής ύφανσης χωρίς ραφές με επικάλυψη νιτριλίου. Τέλεια συνδυασμό υψηλής ποιότητας και ανταγωνιστικής τιμής. Ιδανικά για εργασίες συναρμολόγησης και επισκευών εξασφαλίζουν πολύ καλό κράτημα αντικειμένων με στεγνές ή υγρές επιφάνειες. Έχουν υψηλό βαθμό αντοχής στις τριβές, ράχη που αναπνέει και ελαστική μανσέτα που διασφαλίζει άριστη εφαρμογή στο χέρι.



**0,90€**

Τιμή ζεύγους



Κωδικός	Μέγεθος
702101	8
702102	9
702103	10

Συσκευασία 10άδα

Πολύ ανθεκτικά, απί οίλ γάντια από βαμβάκι ζέρσευ με επικάλυψη νιτριλίου. Οικονομικά, κατάλληλα για χρήση σε σκληρές εργασίες (τομέας πετρελαιοειδών, αποκομιδή σκουπιδιών κτλ.). Πολύ ανθεκτικά στο χειρισμό τραχιών υλικών (π.χ. οικοδομικά, ξυλεία κλπ.)



**1,30€**

Τιμή ζεύγους



Κωδικός	Μέγεθος
702114	9
702115	10
702116	11

Συσκευασία 12άδα

## Πολυουρεθάνης

Γάντια πολυουρεθάνης για χρήσεις όπου απαιτείται καλό κράτημα και ταυτόχρονα μεγάλη ευελιξία και επιδεξιότητα. Ισχυρή πλέξη Nylon χωρίς ραφές με ελαστική μανσέτα και πλάτη που αναπνέει.



**0,80€**

Τιμή ζεύγους

Κωδικός	Μέγεθος
702105	8
702106	9
702107	10

Συσκευασία 12άδα



**0,80€**

Τιμή ζεύγους

Κωδικός	Μέγεθος
702109	8
702110	9
702111	10
702112	11

Συσκευασία 12άδα

## Νάιλον / Spandex

Ανθεκτικά γάντια στην τριβή με ύφανση από Nylon/Spandex χωρίς ραφές και επικάλυψη με αφρώδες νιτριλίου. Αντιολισθητικές κουκίδες στην παλάμη εξασφαλίζουν άνετο και ασφαλές κράτημα. Κατάλληλα σε συνεργεία, συναρμολόγηση, κλπ.



**2,50€**

Τιμή ζεύγους



Κωδικός	Μέγεθος
702128	8
702129	9
702130	10

Συσκευασία 10άδα

## Anti Cut

### Υαλονήματα / Πολυουρεθάνη

Γάντια υψηλής προστασίας έναντι κοψίματος φτιαγμένα από υαλονήματα με επικάλυψη πολυουρεθάνης. Κατάλληλα για εργασίες στην υαλουργία, κοπή μετάλλων, λαμαρινών και γενικών στη μεταφορά αιχμηρών αντικειμένων. Προσφέρουν καλή αίσθηση κρατήματος, υψηλή προστασία (Level 5) έναντι κοψίματος και υψηλή ελαστικότητα.



**4,00€**

Τιμή ζεύγους



Κωδικός	Μέγεθος
702132	9
702133	10

Συσκευασία 10άδα

## Λάτεξ

### T/C Βαμβάκι/Λάτεξ

Γάντια γενικής χρήσης από T/C βαμβάκι και επικάλυψη λάτεξ. Άνετα, με πολύ καλή εφαρμογή και πλάτη που αναπνέει. Κατάλληλα για πολλούς τύπους χειρωνακτικών εργασιών, στην οικοδομή, στον κήπο, στον καθαρισμό κλπ.



**1,50€**

Τιμή ζεύγους

Κωδικός	Μέγεθος
702120	8
702121	9
702122	10

Συσκευασία 10άδα



Κωδικός	Μέγεθος
702124	8
702125	9
702126	10

Συσκευασία 10άδα

## GOOD YEAR

### Νιτριλίου

Γάντια ελαστικά ενιαίου νήματος με παλάμη καλυμμένη με νιτριλίου.

**1,30€**

Τιμή ζεύγους



Κωδικός	Μέγεθος
702511	9
702512	10

Συσκευασία 12άδα

### Πολυουρεθάνης

Γάντια ελαστικά ενιαίου νήματος με παλάμη καλυμμένη με πολυουρεθάνιο.

**1,20€**

Τιμή ζεύγους



Κωδικός	Μέγεθος
702542	M
702543	L
702544	XL

Συσκευασία 12άδα

### Νάιλον / λάτεξ

Γάντια πολυεστερικά με επένδυση λάτεξ. Άνετα και ελαστικά με άριστη αίσθηση αφής. Να αποφεύγεται η παρατεταμένη χρήση και επαφή με πετρέλαιο, βενζίνη και παρόμοια υλικά.

**1,60€**

Τιμή ζεύγους

Κωδικός	Μέγεθος
702576	8
702577	9

Συσκευασία 12άδα



NEO

**2,00€**

Τιμή ζεύγους

Κωδικός	Μέγεθος
702584	8
702585	9
702586	10

Συσκευασία 12άδα



# Παπούτσια Εργασίας με προστασία

(πιστοποίηση CE βάσει προτύπου EN ISO 20345:2011)

## BÜLLE

MACHINERY - TOOLS

- Αδιάβροχα (S3) μποτάκια και παπούτσια ασφαλείας από δέρμα Buffalo
- Χαλύβδινο προστατευτικό δακτύλων
- Προστασία πέλματος με ενδιάμεση αντιδιατρπητική σόλα από ελαστικό χάλυβα
- Αντιολισθητική SRC σόλα πολυουρεθάνης διπλής πυκνότητας



19€

Κωδικός Μποτάκι	Size	Κωδικός Παπούτσι
710201	40	710209
710202	41	710210
710203	42	710211
710204	43	710212
710205	44	710213
710206	45	710214
710207	46	710215



18€

CE EN ISO 20345:2011



25€

- Παπούτσια εργασίας S1P από δέρμα σουέτ χρώματος γκρι
- Αντιολισθητική (SRA) σόλα διπλής πυκνότητας PU
- Χαλύβδινο προστατευτικό δακτύλων
- Προστασία πέλματος με ενδιάμεση αντιδιατρπητική σόλα από ελαστικό χάλυβα

Κωδικός	Size
710217	40
710218	41
710219	42
710220	43
710221	44
710222	45
710223	46

## STANLEY

Μποτάκια ασφαλείας από υψηλής ποιότητας δέρμα σουέτ και καμβά. Ελαφριά, εύκαμπτα με προστατευτικό δακτύλων και αντιδιατρπητική λάμα πέλματος. Σόλα διπλής πυκνότητας με πολύ καλή απορρόφηση κραδασμών.

Κωδικός	Size
710716	42
710717	43
710718	44

MERLOSE

59€



EN 20345:2011-S1P

## DUNLOP

FLYING ARROW

- Ελαφριά παπούτσια εργασίας με νέο design και δέρμα σουέτ.
- Αδιάβροχα (S3), αντιολισθητικά SRC.
- Προστατευτικό δακτύλων από συνθετικό υλικό (composite)
- Προστασία πέλματος και σόλα PU διπλής πυκνότητας



59€

S3 SRC CE



Κωδικός	Size
710835	40
710836	41
710837	42
710838	43
710839	44
710840	45
710841	46

SPORT RACER BLACK

- Προστατευτικό δακτύλων από συνθετικό υλικό (composite) υψηλής αντοχής έως 200 joules.
- Προστασία πέλματος με ενδιάμεση αντιδιατρπητική σόλα συνθετικού υλικού
- Αντιμαγνητικό
- Εύκαμπτο
- Ελαφρύ



69€

S1P-SRC CE



Κωδικός	Size
710810	40
710812	42
710813	43
710814	44
710816	46

CE EN ISO 20345:2011 SRC

BOOT AQUILA HIGH

- Αδιάβροχα (S3)
- Προστατευτικό δακτύλων από συνθετικό υλικό (composite) υψηλής αντοχής έως 200 joules
- Προστασία πέλματος με ενδιάμεση αντιδιατρπητική σόλα συνθετικού υλικού
- Εύκαμπτο



49€

S3 SRC CE



Κωδικός	Size
710801	40
710805	44
710806	45

## ARIETE

GROUP

Μποτάκια μαύρα από δέρμα βοδινού και αδιάβροχα, αντιβακτηριακές φόδρες υψηλής ικανότητας απορρόφησης του ιδρώτα. Αφαιρούμενος πάτος και αντικραδασμικά στη φτέρνα.

Κωδικός	Size
710079	42
710080	43
710081	44
710082	45
710083	46

24€

CE

EN ISO 20345:2011 SRC:SRA+SRB



## GOODYEAR

Μποτάκια μαύρα από δέρμα βοδινού και αδιάβροχα, αντιβακτηριακές φόδρες υψηλής ικανότητας απορρόφησης του ιδρώτα. Αφαιρούμενος πάτος, γάντζοι από πλαστικό κι αντικραδασμικά στη φτέρνα. Σόλα από αφρώδες πολυουρεθάνιο διπλής πυκνότητας, αντιστατική, ανθεκτική στα λάδια, αντιολισθητική.

Κωδικός	Size
710531	44
710532	45

G138862 S3

39€



CE EN ISO 20345:2004/A1:2007 SRC



## Ρούχα Εργασίας

(πιστοποίηση CE βάσει προτύπου EN ISO 13688:2013)

# UNIMAC



Παντελόνι εργασίας γκρι, από T/C καμβά, 270g/m<sup>2</sup>. Με διακοσμητικό στις τσέπες και επιθέματα Oxford στα γόνατα που δέχονται επιγονατίδες. Με 9 τσέπες.

**22€**

ΚΩΔΙΚΟΣ	ΜΕΓΕΘΟΣ
720101	M
720102	L
720103	XL
720104	2XL
720105	3XL



Παντελόνι εργασίας γκρι, από T/C καμβά, 270g/m<sup>2</sup>. Με διακοσμητικό στις τσέπες και επιθέματα Oxford στα γόνατα που δέχονται επιγονατίδες. Με 8 τσέπες.

**25€**

ΚΩΔΙΚΟΣ	ΜΕΓΕΘΟΣ
720113	M
720114	L
720115	XL
720116	2XL
720117	3XL



**32€**

Παντελόνι τιράντα γκρι, από T/C καμβά, 270g/m<sup>2</sup>. Με διακοσμητικό στις τσέπες και επιθέματα Oxford στα γόνατα που δέχονται επιγονατίδες. Με 11 τσέπες.

ΚΩΔΙΚΟΣ	ΜΕΓΕΘΟΣ
720119	M
720120	L
720121	XL
720122	2XL
720123	3XL

Μπουφάν εργασίας από T/C καμβά, 270g/m<sup>2</sup>. Με διακοσμητικό στις τσέπες και επιθέματα Oxford στους ώμους. Με δίχτυ στην πλάτη και με 9 τσέπες. Κλείνει με φερμουάρ. Με velcro στις μανσέτες.

**29€**

ΚΩΔΙΚΟΣ	ΜΕΓΕΘΟΣ
720107	M
720108	L
720109	XL
720110	2XL
720111	3XL

Γιλέκο εργασίας Από T/C καμβά, 270g/m<sup>2</sup>. Με διακοσμητικό στις τσέπες και επιθέματα Oxford στους ώμους. Κλείνει με φερμουάρ. Με δίχτυ στην πλάτη και με 11 τσέπες.

**24€**

ΚΩΔΙΚΟΣ	ΜΕΓΕΘΟΣ
720125	M
720126	L
720127	XL
720128	2XL
720129	3XL

## Αδιάβροχα - Γαλότσες



**9€**

Αδιάβροχο ραμμένο και συγκολλημένο, διπλής επίστρωσης από PVC / Πολυεστέρα / PVC πάχους 0,30mm. Μακρύ παλτό με σταθερή κουκούλα και κάπα αερισμού στην πλάτη. Κλείσιμο με φερμουάρ, πατιλέτα με κουμπιά, καρπού με εσωτερικό λάστιχο και 2 μπροστινές τσέπες.

CE CAT 1

είδος 135/V (πράσινο)

ΚΩΔΙΚ.	ΜΕΓΕΘΟΣ
724003	L
724004	XL
724005	2XL
724006	3XL

είδος 135/G (κίτρινο)

ΚΩΔΙΚ.	ΜΕΓΕΘΟΣ
724008	L
724009	XL
724010	2XL
724011	3XL



**11€**

Αδιάβροχο ραμμένο και συγκολλημένο, διπλής επίστρωσης από PVC / Πολυεστέρα / PVC πάχους 0,30mm. Σταθερή κουκούλα με κορδόνι, κλείσιμο με καλυμμένο φερμουάρ και κουμπιά πίεσης από PVC. Κάπα στην πλάτη με οπές αερισμού όπως και στις μασκάλες. Καρπού με εσωτερικό λάστιχο, 2 μπροστινές τσέπες και παντελόνι με λάστιχο στη μέση.

CE CAT 1

είδος 132/V (πράσινο)

ΚΩΔΙΚ.	ΜΕΓΕΘΟΣ
724012	L
724013	XL
724014	2XL
724015	3XL

είδος 132/G (κίτρινο)

ΚΩΔΙΚ.	ΜΕΓΕΘΟΣ
724016	L
724017	XL
724018	2XL
724019	3XL



**15€**

Αδιάβροχο πολυεστέρα ραμμένο και μονωμένο, συγκολλημένο σ' όλες τις εσωτερικές ραφές. Κουκούλα ενωμένη στο λαιμό, κλείσιμο με φερμουάρ και καρπού με εσωτερικό λάστιχο. Παντελόνι με φαρδύ λάστιχο στη μέση, 2 μπροστινές τσέπες και ρύθμιση με κουμπιά στο κάτω μέρος του παντελονιού. Θήκη για το αδιάβροχο. Σταθερή κουκούλα.

CE CAT 1

είδος 132/NYLON (πράσινο)

ΚΩΔΙΚ.	ΜΕΓΕΘΟΣ
724001	XL
724002	2XL

είδος 132/NYBLU (μπλε)

ΚΩΔΙΚ.	ΜΕΓΕΘΟΣ
724021	XL
724022	2XL

• Γαλότσες ύψους 38cm από P.V.C. με αντιολισθητική σόλα από P.V.C. • Ιταλικής κατασκευής GINOCCHIO



(μαύρο)

**6,50€**

(πράσινο)

**7,50€**

ΜΕΓΕΘΟΣ	Μαύρο	Πράσινο
39	710435	710425
40	710436	710426
41	710437	710427
42	710438	710428
43	710439	710429
44	710440	710430
45	710441	710431
46	710442	710432
47	710443	710433



**6€**

• Γαλότσες ύψους 28cm από P.V.C. με αντιολισθητική σόλα από P.V.C. • Ιταλικής κατασκευής GINOCCHIO

ΜΕΓΕΘΟΣ	Μαύρο
39	710445
40	710446
41	710447
42	710448
43	710449
44	710450
45	710451
46	710452
47	710453



**16€**

• Γαλότσες ύψους 33cm από P.V.C. με αντιολισθητική σόλα από P.V.C. • Anti-frost με εσωτερική επένδυση • Ιταλικής κατασκευής GINOCCHIO

ΜΕΓΕΘΟΣ	Πράσινο
39	710455
40	710456
41	710457
42	710458
43	710459
44	710460
45	710461
46	710462
47	710463

# UNIMAC

Στις αναγραφόμενες τιμές συμπεριλαμβάνεται Φ.Π.Α.

Για το κόστος μεταφορικών παρακαλούμε επικοινωνείτε με το κατάστημα πώλησης

ΧΕΙΜΩΝΑΣ 2017-18

45

## Θερμοπομπός (Κονβέκτορας)

- Σύγχρονο, με καλή απόδοση, αθόρυβη λειτουργία και turbo ανεμιστήρα
- Διαθέτει θερμοστάτη τριών θέσεων 750/1250/2000W

**2000  
Watt**

**29€**

Κωδικός:  
661089



Διαστ. συσκ.: (Μ) 730 x (Π) 145 x (Υ) 480 mm  
Βάρος: 5 kg

## Καλοριφέρ 2500W, 11 φέτες

Δυνατό και σύγχρονο καλοριφέρ λαδιού. Πρακτικό, ασφαλές και κατάλληλο για αρκετούς εσωτερικούς χώρους.

Με τρεις θέσεις ρύθμισης ισχύος:  
1000W - 1ος διακόπτης/  
1500W - 2ος διακόπτης/  
2500W - και οι δύο μαζί

**2500  
Watt**

**49€**

Κωδικός:  
661033



Διαστάσεις συσκ.:  
(Μ) 160 x (Π) 530 x (Υ) 660 mm  
Βάρος: 12.9/14.1 kg

## Ηλεκτρικά Θερμαντικά Πάνελ Υπερύθρων IMPERIA

Πλεονεκτήματα της θέρμανσης με τα πάνελ υπερύθρων: **Ευκολία εγκατάστασης:** Μία πρίζα και τέσσερα ούπα για στήριξη σε τοίχο ή ταβάνι είναι ό,τι χρειάζεστε. **Μηδενικό κόστος συντήρησης:** Δεν χρειάζεται service. **Ανετο και υγιές περιβάλλον:** Είναι αθόρυβο στην λειτουργία δεν αναδύει τη σκόνη, συμβάλλει στην αφαίρεση της υγρασίας των τοίχων που θερμαίνει. **Εξοικονόμηση κόστους θέρμανσης:** Το κόστος της θέρμανσης είναι σημαντικά χαμηλό αφού έχει μεγάλη ενεργειακή απόδοση ζεσταίνει, όπως ο ήλιος με τις ακτίνες του, τοίχους και αντικείμενα και όχι τον αέρα, επομένως κρατά τη θέρμανση και μετά τον αερισμό του χώρου. **Σίβεται την αισθητική του χώρου σας:** Μπορείτε, αν θέλετε, να εκτυπώσετε το θέμα-παράσταση που ταιριάζει στο χώρο σας κάνοντας το πάνελ ένα πίνακα ζωγραφικής.

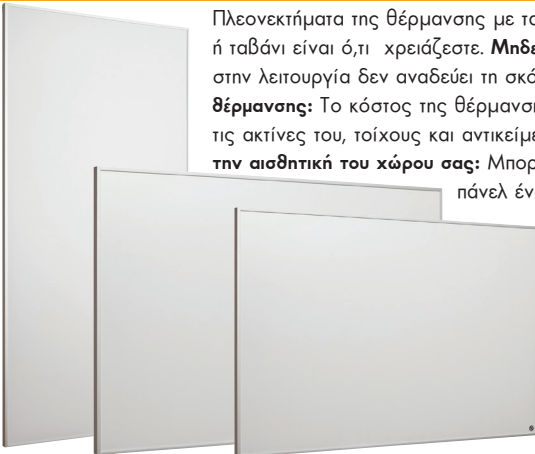

ΚΩΔΙΚΟΣ	ΤΥΠΟΣ	ΙΣΧΥΣ (Watt)	ΕΠΙΦΑΝΕΙΑ ΘΕΡΜΑΝΣΗΣ	ΔΙΑΣΤΑΣΕΙΣ (ΜxΠxΥ)	ΒΑΡΟΣ (kg)	ΤΙΜΗ
661074	VCIR-550	550 Watt	9-12 m <sup>2</sup>	60 x 90 x 2,5 cm	5,5	139 €
661076	VCIR-650	650 Watt	11-14 m <sup>2</sup>	60 x 90 x 2,5 cm	5,5	159 €
661078	VCIR-800	800 Watt	14-17 m <sup>2</sup>	60 x 120 x 2,5 cm	7,5	185 €

## Θερμαντικά Υγραερίου

### Σόμπα Υγραερίου & Χαλαζία (2 σε 1)

- Με πιεζοηλεκτρική ανάφλεξη, κατάλληλη για χρήση με Υγραέριο (LPG)/Βουτάνιο/ Προπάνιο ή με ρεύμα (για τον χαλαζία)
- Με σύστημα προστασίας και διακοπής λειτουργίας σε περίπτωση: ✓ έλλειψης οξυγόνου ✓ έλλειψης φλόγας ✓ ανατροπής της συσκευής
- Μπουκάλια αερίου: έως 15Kg
- Με βελτιωμένη υψηλής ποιότητας κεραμική εστία
- Με τρεις ρυθμίσεις θέρμανσης με αέριο: 1550 / 2900 / 4200 W
- Με τρεις ρυθμίσεις θέρμανσης με χαλαζία (quartz): 450/ 900/ 1350W 230V/50Hz
- Με ροδάκια για εύκολη μετακίνηση

\* Στην τιμή δεν περιλαμβάνεται ο ρυθμιστής αερίου:

Σετ ρυθμιστής αερίου με σωλήνα 80 cm & 2 σφιγκτήρες

**7€**

Κωδικός: 661062



**79€**

Κωδικός:  
661064

**2 σε 1**

Διπλής λειτουργίας!  
✓ Σόμπα υγραερίου 4200 W  
✓ ή Σόμπα χαλαζία 1350 W



### Θερμάστρα Υγραερίου

**119€**

Κωδικός:  
661045

- Απόδοση από 5000W έως 13000W
- Καλύπτουν επιφάνεια 20-25 m<sup>2</sup>
- Πιεζοηλεκτρική ανάφλεξη και ρυθμιστής έντασης
- Αυτόματη διακοπή λειτουργίας σε περίπτωση ανατροπής
- Διάμετρος βάσης: 46 cm
- Συνολικό ύψος: 220 cm
- Διαστ. συσκ.: (Μ)46x(Π)46x(Υ)88 cm
- Βάρος: 16 kg

Περιλαμβάνει σωλήνα 1,4 m και ροδάκια μεταφοράς

\* Στην τιμή δεν περιλαμβάνεται ο ρυθμιστής αερίου:

Σετ ρυθμιστής αερίου με σωλήνα 80 cm & 2 σφιγκτήρες

**7€**

Κωδικός: 661062



Ηλεκτροστατική βαφή Χρώμα Silver Grey

Με ροδάκια μεταφοράς



# Θερμαντικά Υπερύθρων



Κατάλληλα για θέρμανση εξωτερικών ή ανοιχτών εσωτερικών χώρων, εκεί όπου οι παραδοσιακοί τρόποι θέρμανσης αδυνατούν να προσφέρουν λύση. Η χρήση τους ενδείκνυται σε καφετέριες, μπάρ, αίθρια, εξωτερικούς χώρους οικιών, εξοχικών, επαγγελματικών και βιομηχανικών χώρους, (π.χ. πόστα εργασίας) συνεργεία, φανοποιεία, κτηνοτροφικές μονάδες κ.λπ. • Διαθέτουν λάμπα υπερύθρων για χαμηλότερο κόστος λειτουργίας από άλλους τρόπους θέρμανσης. Ζεσταίνουν άμεσα, εστιάζοντας τη θέρμανση εκεί που την χρειαζόμαστε. • Μεγάλο εύρος εφαρμογών και προαιρετικός εξοπλισμός που επιτρέπει διαφορετικούς τρόπους στήριξης. • Προστασία έναντι σκόνης και υγρασίας. • Συνοδεύονται με αλυσίδα στήριξης.

## Τοίχου - οροφής

MOEL  
FIORE 767

**109€**  
Κωδικός:  
661002

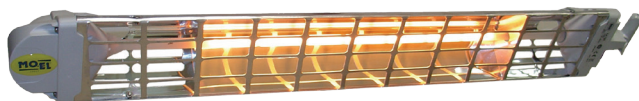

### ΤΕΧΝΙΚΑ ΧΑΡΑΚΤΗΡΙΣΤΙΚΑ

ΙΣΧΥΣ (W)	1800
ΤΑΣΗ (V/Hz)	230/50-60
ΕΠΙΦΑΝΕΙΑ ΘΕΡ/ΝΣΗΣ (m <sup>2</sup> )	8-10
ΔΙΑΡΚΕΙΑ ΖΩΗΣ ΛΑΜΠΑΣ (h)	5000
ΛΑΜΠΑ ΥΠΕΡΥΘΡΩΝ	Σύρμα Βολφραμίου
ΒΑΘΜΟΣ ΠΡΟΣΤΑΣΙΑΣ	IP 65

ΚΛΑΣΗ ΜΟΝΩΣΗΣ	I
ΦΑΣΜΑ ΕΚΠΟΜΠΗΣ	IR
ΚΑΛΩΔΙΟ ΠΑΡΟΧΗΣ (2,6m)	HOSRN+F
ΔΙΑΚΟΠΤΗΣ ON-OFF	ΝΑΙ
ΔΙΑΣΤΑΣΕΙΣ (mm)	835x112x83
ΒΑΡΟΣ (Kg)	1,0

## Δαπέδου

MOEL  
GIROSOLE

**369€**  
Κωδικός:  
661014

ΙΣΧΥΣ (W)	3x1200
ΤΑΣΗ (V/Hz)	230-400/50-60
ΕΠΙΦΑΝΕΙΑ ΘΕΡ/ΝΣΗΣ (m <sup>2</sup> )	12-18
ΔΙΑΡΚΕΙΑ ΖΩΗΣ ΛΑΜΠΑΣ (h)	5000
ΒΑΘΜΟΣ ΠΡΟΣΤΑΣΙΑΣ	IP 65
ΚΛΑΣΗ ΜΟΝΩΣΗΣ	I
ΔΙΑΚΟΠΤΗΣ ON-OFF	ΝΑΙ
ΥΨΟΣ (m)	2.35
ΒΑΡΟΣ (Kg)	18

# Σόμπες Ξύλου

# UNIMAC

## Χαλύβδινες



OPTIMA 10  
**189€**  
Κωδικός:  
661232

- Ισχύς ονομ.: 8,5 kW (πιστοποιημένη ισχύς EN 13240)
- Διαστ.(Π)χ(Β)χ(Υ): 45x49x93 cm
- Βάρος 55 kg



DUAL 12  
**289€**  
Κωδικός:  
661233

- Ισχύς ονομ.: 11 kW (πιστοποιημένη ισχύς EN 13240)
- Διαστ.(Π)χ(Β)χ(Υ): 50x45x103cm
- Διαστ. φούρνου (Π)χ(Β)χ(Υ): 43x30x23cm
- Βάρος 55 kg

## Μαντεμένιες

✓ Ενεργειακός σχεδιασμός για μεγάλη θερμική απόδοση ✓ Εκτεταμένη χρήση μαντεμιού κορυφαίας ποιότητας για μεγαλύτερη αντοχή και απόδοση ✓ Εξαιρετικά στιβαρή κατασκευή σε όλα τα μέρη ✓ Πρακτικό θάλαμο καύσης (εξ' ολοκλήρου από μαντέμι) με διαστάσεις και ανοίγματα πολύ φιλικά στην τροφοδοσία της σόμπας με ξύλο.



SOLARIS  
**469€**  
Κωδικός:  
661221

- Ισχύς ονομ.: 8 kW (πιστοποιημένη ισχύς EN 13240)
- Διαστ.(Π)χ(Β)χ(Υ): 50,4x48,4x104,2 cm
- Βάρος 106 kg



SFERA  
**669€**  
Κωδικός:  
661223

- Ισχύς ονομ.: 10 kW (πιστοποιημένη ισχύς EN 13240)
- Διαστ.(Π)χ(Β)χ(Υ): 63x42,2x98,3 cm
- Βάρος 115 kg

## Σκούπες Αναρρόφησης Στάχτης



**45€**  
Κωδ.: 45869  
Ashley 1.2

ΙΣΧΥΣ (Watt) max.	800
ΡΟΗ ΑΕΡΑ (lt/min)	1620
ΥΠΟΠΙΕΣΗ (mbar)	140
ΚΑΔΟΣ (lt)	12
ΒΑΡΟΣ (Kg)	3,6



**55€**  
Κωδ.: 45872  
Ashley 310

Αναμένεται από  
15/12/2017

ΙΣΧΥΣ (Watt) max.	1000
ΡΟΗ ΑΕΡΑ (lt/min)	1824
ΥΠΟΠΙΕΣΗ (mbar)	150
ΚΑΔΟΣ (lt)	18
ΒΑΡΟΣ (Kg)	3,9



Με πλεονέκμο φίλτρο πολλαπλών χρήσεων



**69€**  
Κωδ.: 45876  
FREDDY 4in1

Με πνευματικό μηχανισμό ταλάντωσης-τινάγματος για καθαρισμό του εσωτερικού φίλτρου που διατηρεί ισχυρή την απορροφητική της ικανότητα

ΙΣΧΥΣ (Watt) max.	1200
ΡΟΗ ΑΕΡΑ (lt/min)	2400
ΥΠΟΠΙΕΣΗ (mbar)	180
ΚΑΔΟΣ (lt)	20
ΒΑΡΟΣ (Kg)	7,0



Με πλεονέκμο φίλτρο πολλαπλών χρήσεων



## ΚΑΤΑΣΤΗΜΑ ΠΩΛΗΣΗΣ



**UNIMAC**  
www.unimac.gr

Όλες οι τιμές προσφοράς του παρόντος φυλλαδίου συμπεριλαμβάνουν ΦΠΑ. Για το κόστος μεταφορικών παρακαλούμε επικοινωνείτε με το κατάστημα πώλησης. Οι τιμές ισχύουν για όσο υπάρχουν αποθέματα κατά την περίοδο ισχύος της προσφοράς και εφόσον δεν αλλάξουν με νεότερο φυλλάδιο ή με εγκύκλιο αλλαγής του γενικού τιμοκαταλόγου στους διανομείς. Μπορείτε να δείτε τον πλήρη κατάλογο των προϊόντων της Unimac στη διεύθυνση [www.unimac.gr](http://www.unimac.gr). Για πληροφορίες-προσφορές-πωλήσεις επικοινωνείτε με το κατάστημα πώλησης.

 Παρακαλούμε ανακυκλώστε το παρόν φυλλάδιο όταν πλέον δε το χρειάζεστε.