

DEWALT®

ΕΡΓΑΛΕΙΑ ΜΠΑΤΑΡΙΑΣ • ΡΕΥΜΑΤΟΣ • ΓΕΝΗΤΡΙΕΣ
ΠΛΥΣΤΙΚΑ • ΕΡΓΑΛΕΙΑ ΚΗΠΟΥ • ΕΞΑΡΤΗΜΑΤΑ
ΕΙΔΗ ΠΡΟΣΤΑΣΙΑΣ • ΕΝΔΥΣΗ • ΥΠΟΔΥΣΗ



ΠΡΟΣΦΟΡΕΣ
2020

www.DEWALT.gr

ΕΓΓΥΗΜΕΝΗ ΑΝΤΟΧΗ.™



ΑΕΡΟΣΥΜΠΙΕΣΤΕΣ • ΕΞΑΡΤΗΜΑΤΑ

BLACK+DECKER™

EN 166 1F

EN 166 1F
Συμμορφώνεται με το πρότυπο EN 166 1F.

UVA 99.9% UVB

UVA / UVB 99.9%
Παρέχει 99,9% προστασία από ακτίνες UVA/UVB.

HC HARD COAT

HARD COAT
Διατίθεται με σκληρή πολυκαρμπονική επικάλυψη στον φακό για προστασία από γρατσουνιές.

AF ANTI FOG

ANTI FOG
Διατίθεται με επικάλυψη που δε θολώνει.

CE POLARIZED

Όλα τα γυαλιά DEWALT πληρούν τα πρότυπα EN 166 1F, προστατεύουν από το 99,9% των βλαβερών ακτίνων UV και περιλαμβάνουν ένα σκληρό πολυκαρμπονικό φακό για προστασία από τις γρατσουνιές.



ΓΥΑΛΙΑ ΠΡΟΣΤΑΣΙΑΣ

Με τα προστατευτικά γυαλιά της DEWALT®, τώρα μπορείτε να βεβαιωθείτε ότι οι πιο δύσκολες εργασίες γίνονται με ασφάλεια. Τα προστατευτικά γυαλιά DEWALT κατασκευάζονται για άνεση, αντοχή και πάνω απ' όλα ασφάλεια.

ΑΠΟΚΛΕΙΣΤΙΚΗ ΔΙΑΝΟΜΗ ΣΕ ΟΛΗ ΤΗΝ ΕΛΛΑΔΑ

PROTECTOR™

- Εργονομικός ελαφρύς σχεδιασμός
- Βραχίονες με ελαστικές άκρες



Smoke



Clear

2001 | DPG54-1D | CLEAR



3,90 €

2002 | DPG54-2D | SMOKE



3,90 €

CONTRACTOR PRO™

- Βραχίονες με ελαστικές άκρες
- Μαλακή ελαστική θέση μύτης



Smoke



Clear



Indoor/Outdoor

2003 | DPG52-1D | CLEAR



4,30 €

2004 | DPG52-2D | SMOKE



4,30 €

2005 | DPG52-9D | INDOOR/OUTDOOR



5,40 €

REINFORCER™

- Βραχίονες με μαλακά μαξιλαράκια
- Μαλακή ελαστική θέση μύτης



Smoke



Clear



Indoor/Outdoor



Fire Mirror

2006 | DPG58-1D | CLEAR



6,60 €

2007 | DPG58-2D | SMOKE



6,60 €

2008 | DPG58-9D | INDOOR/OUTDOOR



7,20 €

2009 | DPG58-6D | FIRE MIRROR



7,70 €

RECIP®

- Ρυθμιζόμενοι βραχίονες με ελαστικές άκρες
- Μαλακή ρυθμιζόμενη θέση μύτης



ADJUSTABLE ANGLE



Smoke



Clear



Indoor/Outdoor

2010 | DPG102-1D | CLEAR



7,30 €

2011 | DPG102-2D | SMOKE



7,30 €

2012 | DPG102-9D | INDOOR/OUTDOOR



9,00 €

RADIUS™

- Φακός κυρτού σχεδιασμού
- Βραχίονες με ελαστικές άκρες



2013 | DPG51-2D | SMOKE



9,50 €

2014 | DPG51-9D | INDOOR/OUTDOOR



11,10 €

2015 | DPG51-6D | SILVER MIRROR



11,10 €

ROUTER™

- Λεπτός, ελαφρύς σκελετός
- Διπλή επικάλυψη λάστιχου στους βραχίονες



2016 | DPG96-2D | SMOKE



10,10 €

2017 | DPG96-FD | FIRE MIRROR



11,30 €

INFINITY™

- Διπλής επικάλυψης βραχίονες με grip
- Μαλακή ελαστική θέση μύτης
- Περιλαμβάνει κορδόνι μεταφοράς λαιμού & θήκη μεταφοράς Microfiber



Blue Mirror



2018 | DPG90S-2D | SMOKE



10,80 €

2019 | DPG90S-7D | BLUE MIRROR



11,60 €

CROSSCUT™

- Βραχίονες με διπλή επικάλυψη λάστιχου
- Μαλακή ελαστική θέση μύτης



2020 | DPG100-1D | CLEAR



11,90 €

2021 | DPG100-2D | SMOKE



11,90 €

2022 | DPG100-9D | INDOOR/OUTDOOR



12,70 €

AUGER™

- Ελαφρύς σχεδιασμός πλήρους σκελετού
- Μαλακή ελαστική θέση μύτης και βραχίονες



2023 | DPG101-1D | CLEAR



11,90 €

2024 | DPG101-2D | SMOKE



11,90 €

2025 | DPG101-FD | FIRE MIRROR



13,70 €

2026 | DPG101-9D | INDOOR/OUTDOOR



13,70 €

HDP™

- Βραχίονες διπλής επένδυσης από καουτσούκ
- Μαλακό λάστιχο στη θέση μύτης



SMOKE POLARIZED

2027 | DPG99-2PD

34,20 €



0 674326 288260

CONCEALER™

- Αντιθαμβωτικά
- Διπλή άνετη επισφράγιση καουτσούκ
- Ενσωματωμένη διόδος εξαερισμού



AF
ANTI
FOG

CLEAR ANTI-FOG

2028 | DPG82-11D

19,10 €



0 674326 273914



ΕΡΓΑΛΕΙΑ ΧΕΙΡΟΣ

Η άνεση και η εφαρμογή των γαντιών αυτών βοηθούν στην προστασία των χεριών σας διατηρώντας τον έλεγχο του εργαλείου.

ΠΡΟΣΤΑΣΙΑ ΤΡΙΒΗΣ

Αυτά τα γάντια προσφέρουν προστασία τριβής για επιπλέον αντοχή και διάρκεια ζωής.

ΕΡΓΑΛΕΙΑ ΜΗΧΑΝΙΚΩΝ

Αυτά τα γάντια προσφέρουν προστασία από πρόσκρουση, ενώ παρέχουν εξαιρετικό κράτημα σε οποιοδήποτε εργαλείο.

ΥΨΗΛΗ ΕΠΙΔΕΞΙΟΤΗΤΑ

Αυτά τα γάντια προσφέρουν μέγιστη επιδεξιότητα σε εργασίες που απαιτούν ακρίβεια.

ΕΛΕΓΧΟΣ ΔΟΝΗΣΗΣ

Αυτά τα γάντια προσφέρουν ακραία μόνωση ανάμεσα σε εργαλεία ταχείας δόνησης και στα χέρια σας.

ΕΛΕΓΧΟΣ ΚΡΟΥΣΗΣ

Αυτά τα γάντια απορροφούν τη κρούση για να προστατεύουν τα χέρια σας και παρέχουν ασφαλές κράτημα και έλεγχο του εργαλείου.

ΠΛΕΝΟΝΤΑΙ ΣΤΟ ΠΛΥΝΤΗΡΙΟ

Αυτά τα γάντια πλένονται άφοβα σε πλυντήριο.



Όλα τα γάντια διατίθενται σε καρτέλα ανάρτησης.

Τα γάντια εργασίας της DEWALT® παρέχουν άνεση ενώ προστατεύουν τα χέρια σας. Όποια και αν είναι η ανάγκη, τα γάντια εργασίας DEWALT® έχουν σχεδιαστεί για να την ικανοποιήσουν.

ΑΠΟΚΛΕΙΣΤΙΚΗ ΔΙΑΝΟΜΗ ΣΕ ΟΛΗ ΤΗΝ ΕΛΛΑΔΑ

ULTRADEX™ NYLON NITRILE

Παλάμη: 100% επικάλυψη νιτριλίου

Αναπνεύσιμο πάνω: 100% νάυλον πολυεστερικό κέλυφος

Βελτιωμένο σε υγρές και ξηρές συνθήκες

Υψηλή δεξιοτητα και ευελιξία

Ελαστικές μανσέτες

Μέγεθος: L



2029 | DPG66L

5,00€

0 674326 27334 1



GRIPPER LATEX για έξτρα κράτημα

Ζαρωτή παλάμη: 100% latex

Αναπνεύσιμο Πλεκτό πάνω: 100% πολύ-βαμβακερό κέλυφος

Κράτημα σε υγρές και ξηρές συνθήκες

Ανώτερη εφαρμογή και αίσθηση

Ελαστικές μανσέτες

Μέγεθος: L



2030 | DPG70L

6,80€

0 674326 27376 1



⚠️ ΠΡΟΣΟΧΗ: Περιέχει Latex

TOUCHSCREEN ΙΚΑΝΟΤΗΤΑ ΑΦΗΣ ΘΘΟΝΗΣ

Παλάμη: 100% εμβάπτισμα πολυουρεθάνης

Αναπνεύσιμο πάνω μέρος: 100% Πολυαιθυλένιο υψηλής απόδοσης

Ανθεκτικότητα κοπής επιπέδου 3

Ελαστικές μανσέτες

Για υγρές και ξηρές συνθήκες

Χωρίς ραφές

Μέγεθος: L



2031 | DPG800L

13,40€

0 674326 29197 0



RAPIDFIT™ ΓΕΝΙΚΗΣ ΧΡΗΣΗΣ

Παλάμη με Αφρώδες ενίσχυση: 100% συνθετικό δέρμα με διπλές ραφές

Αναπνεύσιμο Πάνω με Αφρώδης ενίσχυση: 96% πολυεστέρας 4% σπάντεξ

Ενίσχυση σε αντίχειρα και δείκτη

Ελαφριά με αντοχή στην κρούση

Μικρή μανσέτα

Μέγεθος: L



2032 | DPG218L

13,70€

0 674326 30112 9



DRIVER HYBRID υβριδική λειτουργικότητα δέρματος

Παλάμη και δάχτυλα: 100% δέρμα μόσχου

Αναπνεύσιμο πάνω: 100% σπάντεξ

Ενισχυμένοι αντίχειρες και παλάμη

Κράτημα και ανθεκτικότητα

Μικρή μανσέτα

Μέγεθος: L



2033 | DPG216L

14,90€

0 674326 30111 2





PERFORMANCE ΧΩΡΙΣ ΔΑΚΤΥΛΑ

Παλάμη διπλής επικάλυψης:
75% πολυεστέρας / 25% πολυουρεθάνη
Αναπνεύσιμο Πάνω:
96% πολυεστέρας / 4% σπάντεξ
Πετσέτε ύφασμα αντίχειρα
Άνετο και ανθεκτικό
Ρυθμιζόμενες velcro
μανσέτες από Νεοπρένιο

Μέγεθος: L



2034 | DPG213L

11,60€



PERFORMANCE 3-ΔΑΚΤΥΛΩΝ

Παλάμη διπλής επικάλυψης:
75% πολυεστέρας / 25% πολυουρεθάνη
Αναπνεύσιμο Πάνω:
96% πολυεστέρας / 4% σπάντεξ
Ενίσχυση στα δάκτυλα
Πετσέτε ύφασμα αντίχειρα
Αρθρώσεις από Νεοπρένιο
Άνετο και ανθεκτικό
Ρυθμιζόμενες velcro
μανσέτες από Νεοπρένιο

Μέγεθος: L

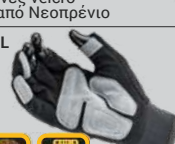

2035 | DPG214L

12,90€



PERFORMANCE PRO SECUREFIT™

Παλάμη διπλής επικάλυψης:
75% πολυεστέρας / 25% πολυουρεθάνη
Αναπνεύσιμο Πάνω:
96% πολυεστέρας / 4% σπάντεξ
Ενίσχυση στα δάκτυλα
Πετσέτε ύφασμα αντίχειρα
Αρθρώσεις από Νεοπρένιο
Άνετο και ανθεκτικό
Ρυθμιζόμενες velcro
μανσέτες από Νεοπρένιο

Μέγεθος: L

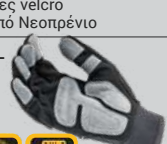

2036 | DPG215L

14,70€



FRAMER 3-ΔΑΚΤΥΛΩΝ

Παλάμη διπλής ραφής με επικάλυψη PVC:
100% συνθετικό δέρμα
Αναπνεύσιμο Πάνω:
80% σπάντεξ / 20% νεοπρένιο
3/4 Σχεδιο κοντών δακτύλων
Πετσέτε ύφασμα αντίχειρα
Ρυθμιζόμενες velcro
μανσέτες από Νεοπρένιο
ToughThread™ διπλές ραφές

Μέγεθος: L



2037 | DPG24L

21,70€



TECHNICIAN ΧΩΡΙΣ ΔΑΚΤΥΛΑ

Παλάμη διπλής ραφής με επικάλυψη PVC:
100% συνθετικό δέρμα
Αναπνεύσιμο Πάνω: 100% σπάντεξ
Αρθρώσεις από Νεοπρένιο
Πετσέτε ύφασμα αντίχειρα
Ρυθμιζόμενες velcro
μανσέτες από Νεοπρένιο
ToughThread™ διπλές ραφές

Μέγεθος: L



2038 | DPG23L

18,90€



HEAVY UTILITY ΒΑΡΕΙΑΣ ΧΡΗΣΗΣ

Παλάμη διπλής ραφής με επικάλυψη PVC και με Ενίσχυση gel: 100% συνθετικό δέρμα
Αναπνεύσιμο Πάνω: 100% σπάντεξ
Ιδανικό για ηλεκτρ. εργαλεία
Υψηλή αντοχή σε κραδασμούς
PVC ανθεκτικό σε λάδι / νερό για τέλει κράτημα
Ρυθμιζόμενες velcro
μανσέτες από Νεοπρένιο

Μέγεθος: L

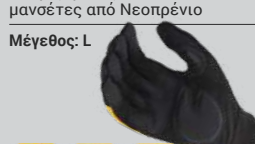

2039 | DPG21L

23,50€



TOUGHGRIP™ POWERTOOL ME GEL

Παλάμη με gel ενίσχυση: 60% νάυλον / 40% πολυουρεθάνη
Αναπνεύσιμο Πάνω: 96% πολυεστέρας / 4% σπάντεξ
Δάκτυλα: 94% νάυλον / 6% σπάντεξ
Ενισχυμένοι αντίχειρας και δάκτυλα
Ρυθμιζόμενες velcro
μανσέτες από δέρμα
ToughThread™ διπλές ραφές

Μέγεθος: L

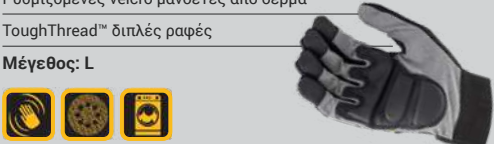

2040 | DPG33L

25,20€



PREMIUM, ανώτερη ανθεκτικότητα

Παλάμη διπλής ενίσχυσης:
70% δέρμα μόσχου σουέτ/ 25% βαμβάκι
Μανσέτα ασφαλείας με επικάλυψη καουτσούκ
Διπλή ενίσχυση αντίχειρα και ενίσχυση στα δάκτυλα
ToughThread™ διπλές ραφές

Μέγεθος: L

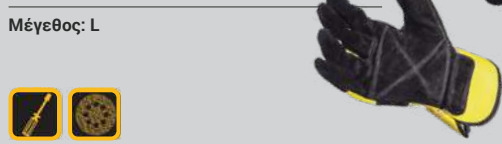

2041 | DPG41L

10,30€



ΑΝΕΣΗ = ΣΥΝΗΘΕΙΑ

Η απώλεια ακοής είναι σωρευτική και μόλις χαθεί, δεν μπορεί ποτέ να επανακτηθεί. Ο καλύτερος τρόπος για να προστατεύσετε την ακοή σας είναι η καλή συνήθεια να φοράτε άνετη προστασία. Με την προστασία ακοής DEWALT™ μπορείτε να βεβαιωθείτε ότι οι πιο δύσκολες εργασίες γίνονται με ασφάλεια. Η DEWALT™ επικεντρώνεται στην ποιότητα των προϊόντων, τα πρότυπα ασφαλείας και τις δοκιμές.

ΩΤΑΣΠΙΔΕΣ ΑΣΦΑΛΕΙΑΣ PREMIUM

32 SNR Προστασία ακοής (32dB)
Αφρώδη μαλακά εσωτερικά μαξιλαράκια
Κεφαλή με μαξιλαράκια
Ρυθμιζόμενη κεφαλή
Ελαφριά και ανθεκτική κατασκευή

SNR 32



2042 | DPG13HC

22,80€



ΩΤΑΣΠΙΔΕΣ ΑΦΡΟΥ (50 ζευγ.)

31 SNR Προστασία ακοής (31dB)
Έξτρα μαλακός αφρός
Κωνικό σχήμα για εύκολη εφαρμογή
Προσαρμόζονται στο σχήμα του αυτιού
Αναλώσιμα

SNR 31



2043 | DPG12BG50

10,30€





**ΣΧΕΔΙΑΣΜΕΝΑ
ΓΙΑ ΕΠΑΓΓΕΛΜΑΤΙΕΣ
ΓΙΑ ΟΛΕΣ ΤΙΣ ΣΥΝΘΗΚΕΣ**



Η σειρά ενδυμάτων & υποδημάτων ασφαλείας DEWALT έχει σχεδιαστεί για τον επαγγελματία τεχνίτη.

Η γκάμα των υποδημάτων περιλαμβάνει ανθεκτικά στο νερό μποτάκια για βαριές υπαίθριες εργασίες, καθώς και ελαφριά εύκαμπτα χαμηλά παπούτσια χρήσιμα για υδραυλικούς, ηλεκτρολόγους, ξυλουργούς και πατωματζήδες, ενώ προσφέρουν όλη την απαιτούμενη προστασία δοκιμασμένα σύμφωνα με το πρότυπο EN ISO20345. Τα υποδήματα αυτά προστατεύουν τα δάχτυλα του χρήστη από τον κίνδυνο τραυματισμού από πτώση αντικειμένων και σύνθλιψη στο βιομηχανικό και επαγγελματικό περιβάλλον.

Είναι σημαντικό να επιλέξετε τα σωστά παπούτσια και ρούχα με το κατάλληλο επίπεδο προστασίας που απαιτείται για την εργασία σας.

ΑΠΟΚΛΕΙΣΤΙΚΗ ΔΙΑΝΟΜΗ ΣΕ ΟΛΗ ΤΗΝ ΕΛΛΑΔΑ

PWS ΜΠΛΟΥΖΑΚΙ T-SHIRT DWC36-013

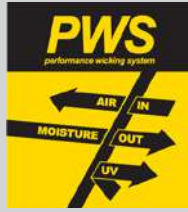

Το ελαφρύ πολυεστερικό ύφασμα σε συνδυασμό με το σύστημα PWS (Performance Wicking System) επιτρέπει στην απομάκρυνση της υγρασίας κρατώντας το στεγνό. Οι ραφές είναι επίπεδες για πρόσθετη άνεση και ένα δίχτυ προσφέρει κυκλοφορία αέρα.

Σύνθεση: Πολυεστέρας
Χρώμα: Μαύρο-Γκρι
Βάρος: 195gr



ΔΙΑΤΗΡΗΣΗ ΧΡΩΜΑΤΟΣ



UV ΠΡΟΣΤΑΣΙΑ

- Απομακρύνει τον ιδρώτα και κρατά το σώμα στεγνό
- Στεγνώνει γρήγορα
- Ελαφρύ και άνετο
- Ρυθμίζει την θερμοκρασία
- Παραμένει σε άριστη κατάσταση για μεγάλη χρονική διάρκεια

2044 S	5 212000 731111
2045 M	5 055160 017745
2046 L	5 055160 017752
2047 XL	5 055160 017769
2048 XXL	5 055160 017776

21,90€

PWS ΜΠΛΟΥΖΑΚΙ POLO DWC35-014



2049 S	5 055160 017684
2050 M	5 055160 017691
2051 L	5 055160 017707
2052 XL	5 055160 017714
2053 XXL	5 055160 017721

22,50€

PRO TRADESMAN ΠΑΝΤΕΛΟΝΙ ΕΡΓΑΣΙΑΣ DWC26-014



Κομμό κι ελαφρύ, μπορεί να χρησιμοποιηθεί για όλες τις απαιτητικές εργασίες σε ποικίλες συνθήκες. Έξτρα ενισχυμένες τσέπες, ειδικές υποδοχές για επιγονατίδες, πλευρικές θήκες εργαλείων και τσέπη τηλεφώνου για το, από όλες τις πλευρές, τέλειο παντελόνι.

- Cordura® θήκες επιγονατίδων
- Cordura® θήκες εργαλείων
- Ανθεκτικό σε σκιάματα τριβή και λεκέδες
- Τριπλό γαζί στις επίμαχες περιοχές
- Ειδικές ραφές για να συγκρατεί τις επιγονατίδες στη θέση τους
- Θηλιά για σκεπάρνι
- Ιδανικό για να κρατά τα αντικείμενα μακριά από τα γόνατα
- Ευρύχωρες πλαϊνές τσέπες
- Φαρδιά τσέπη κινητού



Σύνθεση: 65% πολυεστέρας - 35% βαμβάκι
Χρώμα: Γκρι-μαύρο
Βάρος: 260gr

2054 No 30	5 055160 032885
2055 No 32	5 055160 032892
2056 No 34	5 055160 032908
2057 No 36	5 055160 032915
2058 No 38	5 055160 032922
2059 No 40	5 055160 032939
2060 No 42	5 055160 032946



ΕΞΩΤΕΡΙΚΕΣ ΤΣΕΠΕΣ



ΤΣΕΠΕΣ ΓΙΑ ΕΡΓΑΣΙΑ



ΘΕΣΗ ΓΙΑ ΕΠΙΓΟΝΑΤΙΔΕΣ

47,90€

KNEE PAD BS EN 14404:2004 +A1:2010 ΕΠΙΓΟΝΑΤΙΔΕΣ (Ζεύγος)

One Size

Οι επιγονατίδες γόνατου έχουν σχεδιαστεί για να ταιριάζουν σε όλα τα παντελόνια DEWALT. Εργονομικά σχεδιασμένα προσφέρουν τέλεια εφαρμογή και άνεση. Είναι όλα ένα μέγεθος με εξαιρετική προστασία.

Σύνθεση: 100% Πολυαιθυλένιο
Χρώμα: Κίτρινο Dewalt



2061 | **DWC15-001**

10,50€



REFLECTIVE BEANIE

ΠΛΕΚΤΟΣ ΔΙΠΛΟΣ ΣΚΟΥΦΟΣ
ΜΕ ΑΝΑΚΛΑΣΤΙΚΗ ΛΩΡΙΔΑ

One Size

Σύνθεση: 100% Ακρυλικό

Χρώμα: Γκρι



ΘΕΡΜΟΜΟΝΩΣΗ ΑΝΑΚΛΑΣΤΙΚΟ ΑΡΘΡΩΤΗ ΡΑΦΗ

Σχεδιασμένο για ψυχρές καιρικές συνθήκες, αυτός ο κλασικός **πλεκτός διπλός σκούφος** σας κρατά ζεστός και ασφαλείς. Βάση αναδιπλούμενη και ελαστική για καλή εφαρμογή ενώ η ανακλαστική λωρίδα διασφαλίζει να φανείτε κάθε στιγμή.



2062 | DWC95-101

10,50 €



- Κλασικό σχήμα σκούφου
- Ανακλαστική λεπτομέρεια
- One size για καλύτερη εφαρμογή
- Γκρι πλέξη

FORCE GILET

ΓΙΛΕΚΟ DWC50-013

Σύνθεση: Rip-Stop πολυεστέρας

Χρώμα: Μαύρο

Βάρος: 180gr

Από αεριζόμενο πολυεστέρα, διαθέτει επένδυση για προφύλαξη, ελαφριά μόνωση για άνεση σε οποιαδήποτε εργασία και ελαστικά πλευρικά πλαίσια για τέλεια εφαρμογή.



- Καπιτονέ, αντιανεμικό για πρόσθετη θερμότητα
- Πλήρους μήκους φερμουάρ
- Τσέπη στήθους & μπροστινές τσέπες με φερμουάρ
- Προστασία της πλάτης κατά την επίκλιση ή το γονάτισμα

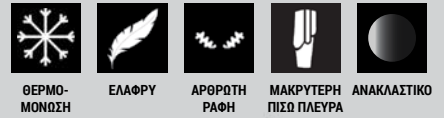

ΘΕΡΜΟΜΟΝΩΣΗ

ΕΛΑΦΡΥ

ΑΡΘΡΩΤΗ ΡΑΦΗ

ΜΑΚΡΥΤΕΡΗ ΠΙΣΩ ΠΛΕΥΡΑ

ΑΝΑΚΛΑΣΤΙΚΟ



2063 | M

2064 | L

2065 | XL

2066 | XXL



34,90 €

ΑΠΟΚΛΕΙΣΤΙΚΗ ΔΙΑΝΟΜΗ ΣΕ ΟΛΗ ΤΗΝ ΕΛΛΑΔΑ

BARTON

ΑΔΙΑΒΡΟΧΟ ΤΖΑΚΕΤ
ΜΕ FLEECE ΕΠΕΝΔΥΣΗ
DWC104-001

Σύνθεση: Αδιάβροχος πολυεστέρας 100% με μεμβράνη TPU και εσωτερική επένδυση Fleece.

Χρώμα: Μαύρο

Βάρος: 235gr

Νικήστε τα στοιχεία της φύσης και δουλέψτε με απόλυτη άνεση. Με εύκαμπτη εσωτερική μεμβράνη, που επιτρέπει στον ιδρώτα να διαφύγει, αλλά δεν επιτρέπει να εισέρχεται το νερό, ώστε να μέινετε στεγνοί χωρίς υπερθέρμανση. Το εύκαμπτο εξωτερικό διατηρεί μια τεχνική εμφάνιση και αίσθηση.



- Αδιάβροχο και αναπνεύσιμο ύφασμα
- Τσέπη στήθους & μπροστινές τσέπες με φερμουάρ
- Διαμορφωμένο στρίφωμα
- Στεγανωμένο στρίφωμα και μανσέτες

2067 | M

2068 | L

2069 | XL

2070 | XXL



49,90 €

STORM

ΑΔΙΑΒΡΟΧΟ ΤΖΑΚΕΤ RIP-STOP
DWC48-013

Σύνθεση: Αδιάβροχος Rip-Stop πολυεστέρας

Χρώμα: Γκρι-μαύρο

Βάρος: 235gr

Για στεγνή και άνετη εργασία με ένα Rip-Stop PU επικαλυμμένο εξωτερικό κέλυφος, που είναι αδιάβροχο, αντιανεμικό, ανθεκτικό, ελαφρύ. Ένας αεραγωγός στην πλάτη και μια διχτυωτή επένδυση διατηρεί αναπνευστική ικανότητα, ενώ η ρυθμιζόμενη μανέτα εξασφαλίζει τέλεια εφαρμογή.

- Πλήρους μήκους φερμουάρ
- Ρύθμιση στην μέση και στους καρπούς
- Κολλημένες ραφές για πρόσθετη αντοχή
- Προστασία της πλάτης κατά την επίκλιση ή το γονάτισμα
- Τσέπη στήθους & μπροστινές τσέπες με φερμουάρ
- Διχτυωτή επένδυση



ΑΔΙΑΒΡΟΧΟ

ΕΛΑΦΡΥ

ΜΑΚΡΥΤΕΡΗ ΠΙΣΩ ΠΛΕΥΡΑ

ΑΡΘΡΩΤΗ ΡΑΦΗ

ΑΝΑΚΛΑΣΤΙΚΟ

ΚΟΥΚΟΥΛΑ



2071 | M

2072 | L

2073 | XL

2074 | XXL



55,50 €

LASER S1-P SRA

ΜΠΟΤΑΚΙ ΕΡΓΑΣΙΑΣ
"ΠΕΖΟΠΟΡΙΑΣ"
DWF50031-122

EN ISO 20345:2011



ΠΡΟΣΤΑΣΙΑ
200 JOULES
(ΜΕΤΑΛΛΟ)



ΑΝΘΕΚΤΙΚΟ
ΣΤΗ ΔΙΕΙΣΔΥΣΗ
(ΜΕΤΑΛΛΟ)



ΑΔΙΑΠΕΡΑΣΤΟ
ΑΠΟ ΛΑΔΙΑ



ΑΝΤΙ-
ΟΛΙΣΘΗΤΙΚΟ



ΔΙΠΛΗΣ
ΠΥΚΝΟΤΗΤΑΣ

Επάνω μέρος: Δερμα Crazy Horse/ δίχτυ

Φόδρα: Cambrelle®

Πάτος: Αντιβακτηριακός αποσπώ-
μενος διπλής πυκνότητας PU

Σόλα: PU/TPU χυτό σε καλούπι
(μέσα / έξω)

Βάρος: 823gr

Το LASER προσδίδει παραδοσιακό στυλ. Η φόδρα Cambrelle® προσφέρει άνεση, ανθεκτικότητα και διαχείριση υγρασίας, κρατώντας τα πόδια στεγνά.

- Δερμάτινο χείλος ραμμένο γύρω από την άκρη του παπουτσιού που συνδέεται με την σόλα
- Άνετο, ελαφρύ και εύκαμπτο
- Ενισχυμένη στήριξη αστραγάλου
- Έξτρα άνεση της κνήμης
- Μείωση της οσμής, απομακρύνοντας τον ιδρώτα
- Προστασία στη μύτη



2075 No 40	5 055 160 001355
2076 No 41	5 055 160 001362
2077 No 42	5 055 160 001379
2078 No 43	5 055 160 001386
2079 No 44	5 055 160 001393
2080 No 45	5 055 160 001409
2081 No 46	5 055 160 001416

66,90 €

CUTTER S1-P SRA

"NON METALLIC"

EN ISO 20345:2011

ΥΠΟΔΗΜΑ ΕΡΓΑΣΙΑΣ
"TRAINER" ΣΟΥΠΕΡ ΕΛΑΦΡΥ
DWF50091-126



ΠΡΟΣΤΑΣΙΑ
200 JOULES
(ΜΗ ΜΕΤΑΛΛΙΚΟ)



ΑΝΘΕΚΤΙΚΟ
ΣΤΗ ΔΙΕΙΣΔΥΣΗ
(ΜΗ ΜΕΤΑΛΛΙΚΟ)



ΜΗ
ΜΕΤΑΛΛΙΚΟ



ΔΙΠΛΗΣ
ΠΥΚΝΟΤΗΤΑΣ

Το CUTTER συνδυάζει την αισθητική ενός αθλητικού παπουτσιού, με τα ανθεκτικά χαρακτηριστικά που απαιτούνται για βιομηχανική χρήση. Η φόδρα Aerospacer® είναι τρισδιάστατο σύνθετο υλικό, που επιτρέπει την κυκλοφορία του αέρα και το στέγνωμα των ποδιών, ενώ η υγρασία διοχετεύεται στο εξωτερικό στρώμα του άνω μέρους του παπουτσιού και στη συνέχεια ξηραίνεται στον αέρα.

Επάνω μέρος: Συνθετικό PU & Δίχτυ

Φόδρα: Aerospacer®

Πάτος: Αντιβακτηριακός αποσπώμενος
διπλής πυκνότητας PU συγκόλληση

Σόλα: (μέσα / έξω) PU/TPU με συγκόλληση

Βάρος: 465gr



ΑΝΤΙ-
ΣΤΑΤΙΚΟ



ΑΔΙΑΠΕΡΑΣΤΟ
ΑΠΟ ΛΑΔΙΑ



ΑΝΤΙ-
ΟΛΙΣΘΗΤΙΚΟ

- Πορώδες για να αναπνέει το πόδι
- Άνετο, ελαφρύ και εύκαμπτο
- Μείωση της οσμής απομακρύνοντας τον ιδρώτα
- Έξτρα άνεση της κνήμης
- Ενισχυμένη γλώσσα



2082 No 40	5 055 160 030126
2083 No 41	5 055 160 030133
2084 No 42	5 055 160 030140
2085 No 43	5 055 160 030157
2086 No 44	5 055 160 030164
2087 No 45	5 055 160 030171
2088 No 46	5 055 160 030188

79,90 €

ΑΠΟΚΛΕΙΣΤΙΚΗ ΔΙΑΝΟΜΗ ΣΕ ΟΛΗ ΤΗΝ ΕΛΛΑΔΑ

APPRENTICE SB SRA

EN ISO 20345:2011

ΜΠΟΤΑΚΙ ΕΡΓΑΣΙΑΣ ΕΛΑΦΡΥ
DWF60011-103



ΠΡΟΣΤΑΣΙΑ
200 JOULES
(ΜΕΤΑΛΛΟ)



ΔΙΠΛΗΣ
ΠΥΚΝΟΤΗΤΑΣ



ΑΔΙΑΠΕΡΑΣΤΟ
ΑΠΟ ΛΑΔΙΑ



ΑΝΤΙ-
ΟΛΙΣΘΗΤΙΚΟ

Επάνω μέρος: Δέρμα Nubuck

Φόδρα: Aerospacer®

Πάτος: Αντιβακτηριακός αποσπώμενος
διπλής πυκνότητας PU

Σόλα: (μέσα / έξω) EVA/Rubber με συγκόλληση

Βάρος: 675gr

Άνετα και στιλάτα, τα Apprentice προσφέρουν τη λειτουργικότητα ενός ανθεκτικού υποδήματος εργασίας με την ελαφριά αίσθηση. Η φόδρα Aerospacer® είναι τρισδιάστατο σύνθετο υλικό που επιτρέπει την κυκλοφορία του αέρα και το στέγνωμα των ποδιών.

- Υψηλής ποιότητας δέρμα για μεγάλη διάρκεια ζωής
- TPU ενίσχυση στη φτέρνα για έξτρα προστασία
- Ορειχάλκινα μπουτοντζία
- Άνετο, ελαφρύ και εύκαμπτο
- Μείωση της οσμής απομακρύνοντας τον ιδρώτα
- Ενισχυμένη γλώσσα και κολάρο
- Έξτρα άνεση της κνήμης



2089 No 40	5 055 160 002703
2090 No 41	5 055 160 002710
2091 No 42	5 055 160 002727
2092 No 43	5 055 160 002734
2093 No 44	5 055 160 002741
2094 No 45	5 055 160 002758
2095 No 46	5 055 160 002765

79,90 €

NICKEL S3-WR SRA

EN ISO 20345:2011

ΑΔΙΑΒΡΟΧΟ ΜΠΟΤΑΚΙ
ΕΡΓΑΣΙΑΣ "ΠΕΖΟΠΟΡΙΑΣ"
DWF50093-132



ΠΡΟΣΤΑΣΙΑ
200 JOULES
(ΜΕΤΑΛΛΟ)



ΑΝΘΕΚΤΙΚΟ
ΣΤΗ ΔΙΕΙΣΔΥΣΗ
(ΜΕΤΑΛΛΟ)



ΑΝΤΙ-
ΣΤΑΤΙΚΟ



ΔΙΠΛΗΣ
ΠΥΚΝΟΤΗΤΑΣ

Το NICKEL είναι ένα μποτάκι με επένδυση αδιάβροχης τεχνολογίας HydroGuard® που αναπνέει για να κρατάει τα πόδια στεγνά απομακρύνοντας τον ιδρώτα σε όλες τις συνθήκες.

Επάνω μέρος: Υψηλής ποιότητας αδιάβροχο
δέρμα

Φόδρα: Υδρο-προστασία HydroGuard®

Πάτος: Αποσπώμενος διπλής
πυκνότητας PU

Σόλα: (μέσα / έξω) PU/TPU χυτό σε καλούπι

Βάρος: 795gr



ΑΔΙΑΒΡΟΧΟ



ΑΔΙΑΠΕΡΑΣΤΟ
ΑΠΟ ΛΑΔΙΑ



ΑΝΤΙ-
ΟΛΙΣΘΗΤΙΚΟ

- Ενισχυμένη στήριξη αστραγάλου
- Άνετο, ελαφρύ και εύκαμπτο
- Έξτρα άνεση της κνήμης
- Ενισχυμένη γλώσσα και μαλακό PU κολάρο
- Μείωση της οσμής, απομακρύνοντας τον ιδρώτα



2096 No 40	5 055 160 031666
2097 No 41	5 055 160 031673
2098 No 42	5 055 160 031680
2099 No 43	5 055 160 031697
2100 No 44	5 055 160 031703
2101 No 45	5 055 160 031710
2102 No 46	5 055 160 031727

83,90 €



Τύπος Αντλίας
HRM.A



Μηχανικό σύστημα	Πλάκα ταλάντωσης
Κεφαλή αντλίας	Αλουμινίου
Ζοζονικά πιστόνια	Κεραμικά
Βαλβίδα ρύθμισης	TSS (Total Stop System)*

*Αυτόματη βαλβίδα με εκτόνωση στην κεφαλή της αντλίας



2103 | **DXPW001ME**

269,90 €

8 016287 150095

- Διπλή λαστική φλάντζα HNBR για υψηλότερη μόνωση & αντίσταση σε χημικά
- Ανθεκτικός ατσάλινος σκελετός με επίστρωση που διπλώνει εύκολα για εξοικονόμηση χώρου
- Ανθεκτική προστατευτική ασπίδα από πλαστικό BASF ανθεκτικό σε κρούση
- Πολύ μεγάλοι ανθεκτικοί τροχοί Ø185mm από καουτσούκ
- Αντιολισθητική χειρολαβή ιπποσύμμενη
- Μοτέρ με θερμικό προστασίας
- Περιστροφικός διακόπτης ON/OFF
- Γρήγορη σύνδεση αξεσουάρ



Τύπος Αντλίας
HRM.O



Μηχανικό σύστημα	Πλάκα ταλάντωσης
Κεφαλή αντλίας	Ορείχαλκος
Ζοζονικά πιστόνια	Κεραμικά
Βαλβίδα ρύθμισης	TSS (Total Stop System)*

*Αυτόματη βαλβίδα με εκτόνωση στην κεφαλή της αντλίας



2104 | **DXPW002ME**

313,90 €

8 016287 150101

- Διπλή λαστική φλάντζα HNBR για υψηλότερη μόνωση & αντίσταση σε χημικά
- Ανθεκτικός ατσάλινος σκελετός με επίστρωση που διπλώνει εύκολα για εξοικονόμηση χώρου
- Ανθεκτική προστατευτική ασπίδα από πλαστικό BASF ανθεκτικό σε κρούση
- Πολύ μεγάλοι ανθεκτικοί τροχοί Ø185mm από καουτσούκ
- Αντιολισθητική χειρολαβή ιπποσύμμενη
- Μοτέρ με θερμικό προστασίας
- Περιστροφικός διακόπτης ON/OFF
- Γρήγορη σύνδεση αξεσουάρ

ΤΕΧΝΙΚΑ ΧΑΡΑΚΤΗΡΙΣΤΙΚΑ



Μέγιστη πίεση	130 bar
Μέγιστη παροχή νερού	390 l/h
Ισχύς μοτέρ	1.8 kW (1800W)
Αντλία	2800 rpm
Τάση / Συχνότητα	230 V / 50Hz
Μεγ.θερμοκρ.παροχής νερού	50 °C
Βάρος	15.9 kg
Διαστάσεις μηχανήματος	38×37×79.3cm
Τύπος μοτέρ (φάσεις)	1 / Induction
Σωλήνας αναρρ. απορρυπαντικού	■
Ενσωμ. δοχείο αναρρ. απορρυπ. 400ml	■
Ένδειξη στάθμης λαδιού	-
Αυτόματη εκκίνηση/παύση	■
Φίλτρο νερού διάφανο	■
Ρύθμιση πίεσης	-
Μανόμετρο ακριβείας	-



Μέγιστη πίεση	150 bar
Μέγιστη παροχή νερού	450 l/h
Ισχύς μοτέρ	2.1 kW (2100W)
Αντλία	2800 rpm
Τάση / Συχνότητα	230 V / 50Hz
Μεγ.θερμοκρ.παροχής νερού	50 °C
Βάρος	17.4 kg
Διαστάσεις μηχανήματος	38×37×79.3cm
Τύπος μοτέρ (φάσεις)	1 / Induction
Σωλήνας αναρρ. απορρυπαντικού	■
Ενσωμ. δοχείο αναρρ. απορρυπ. 400ml	■
Ένδειξη στάθμης λαδιού	-
Αυτόματη εκκίνηση/παύση	■
Φίλτρο νερού διάφανο	■
Ρύθμιση πίεσης	-
Μανόμετρο ακριβείας	-

STANDARD ΕΞΑΡΤΗΜΑΤΑ (ΣΥΜΠΕΡΙΛΑΜΒΑΝΟΝΤΑΙ)



ΕΠΑΓΓΕΛΜΑΤΙΚΑ & ΒΙΟΜΗΧΑΝΙΚΑ ΠΛΑΣΤΙΚΑ ΡΕΥΜΑΤΟΣ & ΒΕΝΖΙΝΗΣ

- Η νέα σειρά από πλυστικά υψηλής πίεσης προσφέρει αυξημένη αποδοτικότητα και βελτιωμένη αντοχή για καθημερινή χρήση στις πιο ακραίες συνθήκες.
- Συνδυάζοντας εμπειρία και καινοτομία η νέα σειρά DEWALT εγγυάται στους επιδέξιους χρήστες την καλύτερη απόδοση και τα πιο ικανοποιητικά αποτελέσματα ειδικά στις πιο απαιτητικές επαγγελματικές εφαρμογές.



ΣΚΛΗΡΟΤΡΑΧΗΛΑ ΕΞΩΤΕΡΙΚΑ ΕΜΠΕΙΡΑ ΕΣΩΤΕΡΙΚΑ

ΜΗΧΑΝΙΚΟ ΣΥΣΤΗΜΑ ΑΝΤΛΙΩΝ



ΠΙΣΤΟΝΙΑ ΑΝΤΛΙΑΣ



ΚΕΦΑΛΗ ΑΝΤΛΙΑΣ



ΑΠΟΚΛΕΙΣΤΙΚΗ ΔΙΑΝΟΜΗ

ΣΕ ΟΛΗ ΤΗΝ ΕΛΛΑΔΑ



WOBBLE PLATE ALUMINUM HEAD

Τύπος Αντλίας **HRM-A**

Μηχανικό σύστημα αντλίας	Πλάκα ταλάντωσης
Κεφαλή αντλίας	Αλουμινίου
Ζεξονικά πιστόνια	από Ανοξειδωτο ατσάλι
Βαλβίδα ρύθμισης	TSS (Total Stop System)*

*Αυτόματη βαλβίδα με εκτόνωση στην κεφαλή της αντλίας

1 ΕΤΟΣ DEWALT GUARANTEE

2105 | **DXPW001E**

388,90 €

8 016287 136747

- Προστασία από διείδυση νερού & χημική διάβρωση
- Διπλή λαστική φλάντζα HNBR για υψηλότερη μόνωση & αντίσταση σε χημικά
- Μοτέρ με θερμική προστασία
- Αντιολισθητική χειρολαβή
- 2 ρόδες Ø200mm για εύκολη μεταφορά
- Ενσωματωμένος χώρος φύλαξης καλωδίου ρεύματος 5m
- Γρήγορη σύνδεση αξεσουάρ
- Περιστατροφικός διακόπτης on/off
- Αντικραδασμικά πέλματα

WOBBLE PLATE BRASS HEAD

Τύπος Αντλίας **HRM-O**

Μηχανικό σύστημα αντλίας	Πλάκα ταλάντωσης
Κεφαλή αντλίας	Ορείχαλκος
Ζεξονικά πιστόνια	από Ανοξειδωτο ατσάλι
Βαλβίδα ρύθμισης	TSS (Total Stop System)*

*Αυτόματη βαλβίδα με εκτόνωση στην κεφαλή της αντλίας

1 ΕΤΟΣ DEWALT GUARANTEE

2106 | **DXPW002E**

439,90 €

8 016287 136754

- Προστασία από διείδυση νερού & χημική διάβρωση
- Διπλή λαστική φλάντζα HNBR για υψηλότερη μόνωση & αντίσταση σε χημικά
- Μοτέρ με θερμική προστασία
- Αντιολισθητική χειρολαβή
- 2 ρόδες Ø200mm για εύκολη μεταφορά
- Ενσωματωμένος χώρος φύλαξης καλωδίου ρεύματος 5m
- Γρήγορη σύνδεση αξεσουάρ
- Περιστατροφικός διακόπτης on/off
- Αντικραδασμικά πέλματα

WOBBLE PLATE BRASS HEAD

Τύπος Αντλίας **HPV-O**

Μηχανικό σύστημα αντλίας	Στροφάλου
Κεφαλή αντλίας	Ορείχαλκος
Ζεξονικά πιστόνια	Κεραμικά
Βαλβίδα ρύθμισης	TSS (Total Stop System)*

*Αυτόματη βαλβίδα με εκτόνωση στην κεφαλή της αντλίας

1 ΕΤΟΣ DEWALT GUARANTEE

2107 | **DXPW003E**

487,90 €

8 016287 146715

- Προστασία από διείδυση νερού & χημική διάβρωση
- Διπλή λαστική φλάντζα HNBR για υψηλότερη μόνωση & αντίσταση σε χημικά
- Μοτέρ με θερμική προστασία
- Αντιολισθητική χειρολαβή
- 2 ρόδες Ø200mm για εύκολη μεταφορά
- Ενσωματωμένος χώρος φύλαξης καλωδίου ρεύματος 5m
- Γρήγορη σύνδεση αξεσουάρ
- Περιστατροφικός διακόπτης on/off
- Αντικραδασμικά πέλματα

ΑΠΟΚΛΕΙΣΤΙΚΗ ΔΙΑΝΟΜΗ ΣΕ ΟΛΗ ΤΗΝ ΕΛΛΑΔΑ

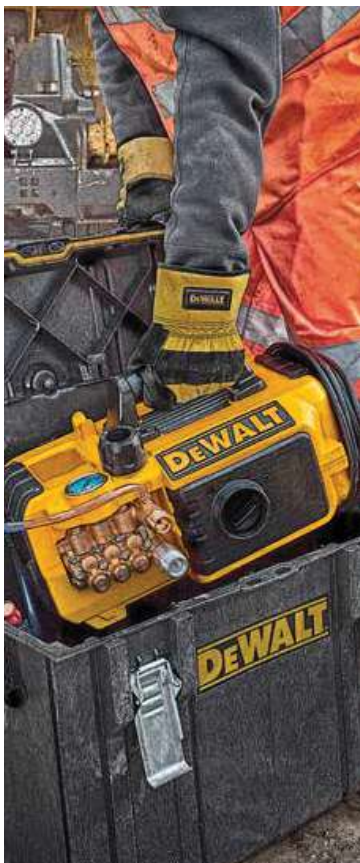

ΤΕΧΝΙΚΑ ΧΑΡΑΚΤΗΡΙΣΤΙΚΑ

Μέγιστη πίεση	130 bar	Μέγιστη παροχή νερού	540 l/h	Ισχύς μοτέρ	2,3 kW (2300W)
Αντλία	2800 rpm	Τάση / Συχνότητα	230 V / 50Hz	Μεγ. θερμοκρασία παροχής νερού	60 °C
Βάρος	23 kg	Διαστάσεις μηχανήματος	43x40x82 cm	Τύπος μοτέρ (φάσεις)	1
Σωλήνας αναρ. απορρυπαντικού	■	Ενσωμ. δοχείο αναρ. απορρυπαντικού	■	Ένδειξη στάθμης λαδιού	-
Αυτόματη εκκίνηση/παύση	■	Φίλτρο νερού	■	Ρύθμιση πίεσης	-
Μανόμετρο ακριβείας	-				

Μέγιστη πίεση	150 bar	Μέγιστη παροχή νερού	530 l/h	Ισχύς μοτέρ	2,7 kW (2700W)
Αντλία	2800 rpm	Τάση / Συχνότητα	230 V / 50Hz	Μεγ. θερμοκρασία παροχής νερού	60 °C
Βάρος	27 kg	Διαστάσεις μηχανήματος	43x40x82 cm	Τύπος μοτέρ (φάσεις)	1
Σωλήνας αναρ. απορρυπαντικού	■	Ενσωμ. δοχείο αναρ. απορρυπαντικού	■	Ένδειξη στάθμης λαδιού	-
Αυτόματη εκκίνηση/παύση	■	Φίλτρο νερού	■	Ρύθμιση πίεσης	-
Μανόμετρο ακριβείας	-				

Μέγιστη πίεση	160 bar	Μέγιστη παροχή νερού	630 l/h	Ισχύς μοτέρ	2,9 kW (2900W)
Αντλία	2800 rpm	Τάση / Συχνότητα	230 V / 50Hz	Μεγ. θερμοκρασία παροχής νερού	60 °C
Βάρος	27 kg	Διαστάσεις μηχανήματος	43x40x82 cm	Τύπος μοτέρ (φάσεις)	1
Σωλήνας αναρ. απορρυπαντικού	■	Ενσωμ. δοχείο αναρ. απορρυπαντικού	■	Ένδειξη στάθμης λαδιού	-
Αυτόματη εκκίνηση/παύση	■	Φίλτρο νερού	■	Ρύθμιση πίεσης	-
Μανόμετρο ακριβείας	-				

STANDARD ΕΞΑΡΤΗΜΑΤΑ (ΣΥΜΠΕΡΙΛΑΜΒΑΝΟΝΤΑΙ)

34354 Πιστόλι βαρέος τύπου με ασφάλεια

34356 Ρυθμιζόμενος Jet αυλός με κεφαλή υψηλής πίεσης

34351 Εύκαμπτος σωλήνας υψηλής πίεσης ενισχυμένος 8m

34354 Πιστόλι βαρέος τύπου με ασφάλεια

34357 Ρυθμιζόμενος Jet αυλός με κεφαλή υψηλής πίεσης

34351 Εύκαμπτος σωλήνας υψηλής πίεσης ενισχυμένος 8m

34354 Πιστόλι βαρέος τύπου με ασφάλεια

34358 Ρυθμιζόμενος Jet αυλός με κεφαλή υψηλής πίεσης

34351 Εύκαμπτος σωλήνας υψηλής πίεσης ενισχυμένος 8m



Βιοτεχνίες



Αυτοκινητοβιομηχανίες



Γεωργία



Μεσαίου τύπου



Ώρες εργασίας ανά ημέρα



TRIPLEX PUMP
BRASS HEAD

Μηχ. 1000W
Μηχ. 1000W
Μηχ. 1000W

Τύπος Αντλίας
HJR-O



Μηχανικό σύστημα	Στροφάλου
Κεφαλή αντλίας	Ορείχαλκος
Ζαξονικά πιστόνια	Κεραμικά
Βαλβίδα ρύθμισης	TSS (Total Stop System)*

*Αυτόματη βαλβίδα με εκτόνωση στην κεφαλή της αντλίας



2108 | DXPW001CE
416,90 €

- Προστασία από διείσδυση νερού & χημική διάβρωση
- Διπλή λαστιχένια φλάντζα HNBR για υψηλότερη μόνωση & αντίσταση σε χημικά
- Μοτέρ με θερμική προστασία
- Αντιολισθητική χειρολαβή
- Γρήγορη σύνδεση αξεσουάρ
- Περιστροφικός διακόπτης on/off
- Ανθεκτικές υποδοχές για ενσωματωμένη αποθήκευση ηλεκτρικού καλωδίου 5m

TRIPLEX PUMP
BRASS HEAD

Μηχ. 1000W
Μηχ. 1000W
Μηχ. 1000W

Τύπος Αντλίας
HJR-O



Μηχανικό σύστημα	Στροφάλου
Κεφαλή αντλίας	Ορείχαλκος
Ζαξονικά πιστόνια	Κεραμικά
Βαλβίδα ρύθμισης	TSS (Total Stop System)*

*Αυτόματη βαλβίδα με εκτόνωση στην κεφαλή της αντλίας



2109 | DXPW002CE
424,90 €

- Προστασία από διείσδυση νερού & χημική διάβρωση
- Διπλή λαστιχένια φλάντζα HNBR για υψηλότερη μόνωση & αντίσταση σε χημικά
- Μοτέρ με θερμική προστασία
- Αντιολισθητική χειρολαβή
- Γρήγορη σύνδεση αξεσουάρ
- Περιστροφικός διακόπτης on/off
- Ανθεκτικές υποδοχές για ενσωματωμένη αποθήκευση ηλεκτρικού καλωδίου 5m

TRIPLEX PUMP
BRASS HEAD

Μηχ. 1000W
Μηχ. 1000W
Μηχ. 1000W

Τύπος Αντλίας
HJR-O



Μηχανικό σύστημα	Στροφάλου
Κεφαλή αντλίας	Ορείχαλκος
Ζαξονικά πιστόνια	Κεραμικά
Βαλβίδα ρύθμισης	TSS (Total Stop System)*

*Αυτόματη βαλβίδα με εκτόνωση στην κεφαλή της αντλίας



2110 | DXPW003CE
424,90 €

- Προστασία από διείσδυση νερού & χημική διάβρωση
- Διπλή λαστιχένια φλάντζα HNBR για υψηλότερη μόνωση & αντίσταση σε χημικά
- Μοτέρ με θερμική προστασία
- Αντιολισθητική χειρολαβή
- Γρήγορη σύνδεση αξεσουάρ
- Περιστροφικός διακόπτης on/off
- Ανθεκτικές υποδοχές για ενσωματωμένη αποθήκευση ηλεκτρικού καλωδίου 5m

ΒΑΣΗ ΜΕ ΤΡΟΧΟΥΣ

*Το πλυστικό και τα εξαρτήματα δεν περιλαμβάνονται.



2111 | 46079
88,90 €

- Εξαιρετικά μεγάλες και ανθεκτικές λαστιχένιες ρόδες ø250mm διατηρούν την τέλεια ισορροπία του πλυστικού
- Αναδιπλούμενο βαμμένο ατσάλινο πλαίσιο που διπλώνει εύκολα για εξοικονόμηση χώρου για τη μεταφορά ή την αποθήκευση.
- Προαιρετική υποδοχή για αξεσουάρ.
- Αντιολισθητική λαβή.
- Ανθεκτική προστατευτική θωράκιση για αντοχή με αντικραδασμική βάση & πέλαμα.
- Ασφαλίζει αυτόματα στη βάση και απασφαλίζει και αποσπάται εύκολα, χαρη στο κόκκινο κουμπί.

ΑΠΟΚΛΕΙΣΤΙΚΗ ΔΙΑΝΟΜΗ ΣΕ ΟΛΗ ΤΗΝ ΕΛΛΑΔΑ

ΤΕΧΝΙΚΑ ΧΑΡΑΚΤΗΡΙΣΤΙΚΑ



Μέγιστη πίεση	160 bar
Μέγιστη παροχή νερού	500 l/h
Ισχύς μοτέρ	2.5kW (2500W)
Αντλία	2800 rpm
Τάση / Συχνότητα	230 V / 50Hz
Μεγ.θερμοκρ.παροχής νερού	60 °C
Βάρος	22 kg
Διαστάσεις μηχανήματος	30x50x42cm
Τύπος μοτέρ (φάσεις)	1
Σωλήνας αναρρ.απορρυπαντικού	■
Ενσωμ. δοχείο αναρρ. απορρυπ.	-
Ένδειξη στάθμης λαδιού	■
Αυτόματη εκκίνηση/παύση	■
Φίλτρο νερού διάφανο	■
Ρύθμιση πίεσης	■
Μανόμετρο ακριβείας	■



Μέγιστη πίεση	180 bar
Μέγιστη παροχή νερού	510 l/h
Ισχύς μοτέρ	2.9kW (2900W)
Αντλία	1450 rpm
Τάση / Συχνότητα	230 V / 50Hz
Μεγ.θερμοκρ.παροχής νερού	60 °C
Βάρος	23.5 kg
Διαστάσεις μηχανήματος	30x50x42cm
Τύπος μοτέρ (φάσεις)	1
Σωλήνας αναρρ.απορρυπαντικού	■
Ενσωμ. δοχείο αναρρ. απορρυπ.	-
Ένδειξη στάθμης λαδιού	■
Αυτόματη εκκίνηση/παύση	■
Φίλτρο νερού διάφανο	■
Ρύθμιση πίεσης	■
Μανόμετρο ακριβείας	■



Μέγιστη πίεση	150 bar
Μέγιστη παροχή νερού	630 l/h
Ισχύς μοτέρ	2.9kW (2900W)
Αντλία	1450 rpm
Τάση / Συχνότητα	230 V / 50Hz
Μεγ.θερμοκρ.παροχής νερού	60 °C
Βάρος	24 kg
Διαστάσεις μηχανήματος	30x50x42cm
Τύπος μοτέρ (φάσεις)	1
Σωλήνας αναρρ.απορρυπαντικού	■
Ενσωμ. δοχείο αναρρ. απορρυπ.	-
Ένδειξη στάθμης λαδιού	■
Αυτόματη εκκίνηση/παύση	■
Φίλτρο νερού διάφανο	■
Ρύθμιση πίεσης	■
Μανόμετρο ακριβείας	■

STANDARD ΕΞΑΡΤΗΜΑΤΑ (ΣΥΜΠΕΡΙΛΑΜΒΑΝΟΝΤΑΙ)



Πιστόλι βαρέος τύπου με ασφάλεια

43506

Ρυθμιζόμενος Jet αυλός με κεφαλή υψηλής πίεσης



Εύκαμπτος σωλήνας υψηλής πίεσης ενισχυμένος 8m



Πιστόλι βαρέος τύπου με ασφάλεια

43506

Ρυθμιζόμενος Jet αυλός με κεφαλή υψηλής πίεσης



Εύκαμπτος σωλήνας υψηλής πίεσης ενισχυμένος 8m



Πιστόλι βαρέος τύπου με ασφάλεια

43506

Ρυθμιζόμενος Jet αυλός με κεφαλή υψηλής πίεσης



Εύκαμπτος σωλήνας υψηλής πίεσης ενισχυμένος 8m

ΒΑΣΗ ΤΟΙΧΟΥ



*Το πλυστικό και τα εξαρτήματα δεν περιλαμβάνονται.

2112 | 46069

89,90 €

+ Φ.Π.Α. 24% **120,28 €**

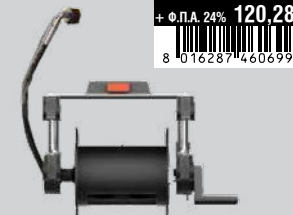

- Μονάδα τοίχου με ενσωματωμένο σωλήνα παροχής νερού, κατάλληλο για DXPW001/002/003 CE
- Ασφαλίζει αυτόματα στη βάση και απασφαλίζει και αποσπάται εύκολα, χαρη στο κόκκινο κουμπί

TRIPLEX PUMP
BRASS HEAD

Τύπος Αντλίας
HRC-O

Μηχανικό σύστημα	Στροφάλου
Κεφαλή αντλίας	Ορείχαλκος
Ξαξονικά πιστόνια	Κεραμικά
Βαλβίδα ρύθμισης	TSS (Total Stop System)*

*Αυτόματη βαλβίδα με εκτόνωση στην κεφαλή της αντλίας



2113 | DXPW004E
829,90 €



- Προστασία από διείσδυση νερού & χημική διάβρωση
- Διπλή λαστιχένια φλάντζα HNBR για καλύτερη εφαρμογή & υψηλότερη μόνωση
- Μοτέρ με θερμική προστασία
- Αντιολισθητική χειρολαβή
- 2 ρόδες Ø300mm για εύκολη μεταφορά
- Τρόλευ βάρους τύπου με πλαίσιο αλουμινίου και αντικραδασμικά πέλματα
- Βάσεις για εξαρτήματα
- Γρήγορη σύνδεση αξεσουάρ
- Περιστροφικός διακόπτης on/off
- Ανθεκτικές υποδοχές για ενσωματωμένη αποθήκευση ηλεκτρικού καλωδίου

TRIPLEX PUMP
BRASS HEAD

Τύπος Αντλίας
HRC-O

Μηχανικό σύστημα	Στροφάλου
Κεφαλή αντλίας	Ορείχαλκος
Ξαξονικά πιστόνια	Κεραμικά
Βαλβίδα ρύθμισης	TSS (Total Stop System)*

*Αυτόματη βαλβίδα με εκτόνωση στην κεφαλή της αντλίας



2114 | DXPW005E
914,90 €



- Προστασία από διείσδυση νερού & χημική διάβρωση
- Διπλή λαστιχένια φλάντζα HNBR για καλύτερη εφαρμογή & υψηλότερη μόνωση
- Μοτέρ με θερμική προστασία
- Αντιολισθητική χειρολαβή
- 2 ρόδες Ø300mm για εύκολη μεταφορά
- Τρόλευ βάρους τύπου με πλαίσιο αλουμινίου και αντικραδασμικά πέλματα
- Βάσεις για εξαρτήματα
- Γρήγορη σύνδεση αξεσουάρ
- Περιστροφικός διακόπτης on/off
- Ανθεκτικές υποδοχές για ενσωματωμένη αποθήκευση ηλεκτρικού καλωδίου

TRIPLEX PUMP
BRASS HEAD

Τύπος Αντλίας
HRR-O

Μηχανικό σύστημα	Στροφάλου
Κεφαλή αντλίας	Ορείχαλκος
Ξαξονικά πιστόνια	Κεραμικά
Βαλβίδα ρύθμισης	TSS (Total Stop System)*

*Αυτόματη βαλβίδα με εκτόνωση στην κεφαλή της αντλίας



2115 | DXPW006E
965,90 €



- Προστασία από διείσδυση νερού & χημική διάβρωση
- Διπλή λαστιχένια φλάντζα HNBR για καλύτερη εφαρμογή & υψηλότερη μόνωση
- Μοτέρ με θερμική προστασία
- Αντιολισθητική χειρολαβή
- 2 ρόδες Ø300mm για εύκολη μεταφορά
- Τρόλευ βάρους τύπου με πλαίσιο αλουμινίου και αντικραδασμικά πέλματα
- Βάσεις για εξαρτήματα
- Γρήγορη σύνδεση αξεσουάρ
- Περιστροφικός διακόπτης on/off
- Ανθεκτικές υποδοχές για ενσωματωμένη αποθήκευση ηλεκτρικού καλωδίου

TRIPLEX PUMP
BRASS HEAD

Τύπος Αντλίας
HRR-O

Μηχανικό σύστημα	Στροφάλου
Κεφαλή αντλίας	Ορείχαλκος
Ξαξονικά πιστόνια	Κεραμικά
Βαλβίδα ρύθμισης	TSS (Total Stop System)*

*Αυτόματη βαλβίδα με εκτόνωση στην κεφαλή της αντλίας



2116 | DXPW007E
1039,90 €



- Προστασία από διείσδυση νερού & χημική διάβρωση
- Διπλή λαστιχένια φλάντζα HNBR για καλύτερη εφαρμογή & υψηλότερη μόνωση
- Μοτέρ με θερμική προστασία
- Αντιολισθητική χειρολαβή
- 2 ρόδες Ø300mm για εύκολη μεταφορά
- Τρόλευ βάρους τύπου με πλαίσιο αλουμινίου και αντικραδασμικά πέλματα
- Βάσεις για εξαρτήματα
- Γρήγορη σύνδεση αξεσουάρ
- Περιστροφικός διακόπτης on/off
- Ανθεκτικές υποδοχές για ενσωματωμένη αποθήκευση ηλεκτρικού καλωδίου

ΑΠΟΚΛΕΙΣΤΙΚΗ ΔΙΑΝΟΜΗ ΣΕ ΟΛΗ ΤΗΝ ΕΛΛΑΔΑ

ΤΕΧΝΙΚΑ ΧΑΡΑΚΤΗΡΙΣΤΙΚΑ

--	--	--	--	--

Μέγιστη πίεση	150 bar
Μέγιστη παροχή νερού	600 l/h
Ισχύς μοτέρ	3 kW (3000W)
Αντλία	1450 rpm
Τάση / Συχνότητα	230 V / 50Hz
Μεγ.θερμοκρ. παροχής νερού	60 °C
Βάρος	38 kg
Διαστάσεις μηχανήματος	70x49x74cm
Τύπος μοτέρ (φάσεις)	1
Σωλήνας αναρρ.απορρυπαντικού	■
Ενσωμ. δοχείο αναρρ. απορρυπ.	■
Ένδειξη στάθμης λαδιού	■
Αυτόματη εκκίνηση/παύση	■
Φίλτρο νερού	■
Ρύθμιση πίεσης	■
Μανόμετρο ακριβείας	■

--	--	--	--	--

Μέγιστη πίεση	200 bar
Μέγιστη παροχή νερού	810 l/h
Ισχύς μοτέρ	5 kW (5000W)
Αντλία	1450 rpm
Τάση / Συχνότητα	400 V / 50Hz
Μεγ.θερμοκρ. παροχής νερού	60 °C
Βάρος	40 kg
Διαστάσεις μηχανήματος	70x49x74cm
Τύπος μοτέρ (φάσεις)	3
Σωλήνας αναρρ.απορρυπαντικού	■
Ενσωμ. δοχείο αναρρ. απορρυπ.	■
Ένδειξη στάθμης λαδιού	■
Αυτόματη εκκίνηση/παύση	■
Φίλτρο νερού	■
Ρύθμιση πίεσης	■
Μανόμετρο ακριβείας	■

--	--	--	--	--

Μέγιστη πίεση	170 bar
Μέγιστη παροχή νερού	900 l/h
Ισχύς μοτέρ	5 kW (5000W)
Αντλία	1450 rpm
Τάση / Συχνότητα	400 V / 50Hz
Μεγ.θερμοκρ. παροχής νερού	60 °C
Βάρος	40 kg
Διαστάσεις μηχανήματος	70x49x74cm
Τύπος μοτέρ (φάσεις)	3
Σωλήνας αναρρ.απορρυπαντικού	■
Ενσωμ. δοχείο αναρρ. απορρυπ.	■
Ένδειξη στάθμης λαδιού	■
Αυτόματη εκκίνηση/παύση	■
Φίλτρο νερού	■
Ρύθμιση πίεσης	■
Μανόμετρο ακριβείας	■

--	--	--	--	--

Μέγιστη πίεση	230 bar
Μέγιστη παροχή νερού	840 l/h
Ισχύς μοτέρ	7.4 kW (7400W)
Αντλία	1450 rpm
Τάση / Συχνότητα	400 V / 50Hz
Μεγ.θερμοκρ. παροχής νερού	60 °C
Βάρος	64 kg
Διαστάσεις μηχανήματος	70x49x74cm
Τύπος μοτέρ (φάσεις)	3
Σωλήνας αναρρ.απορρυπαντικού	■
Ενσωμ. δοχείο αναρρ. απορρυπ.	■
Ένδειξη στάθμης λαδιού	■
Αυτόματη εκκίνηση/παύση	■
Φίλτρο νερού	■
Ρύθμιση πίεσης	■
Μανόμετρο ακριβείας	■

STANDARD ΕΞΑΡΤΗΜΑΤΑ (ΣΥΜΠΕΡΙΛΑΜΒΑΝΟΝΤΑΙ)

43504 Πιστόλι βαρέος τύπου με ασφάλεια

43509 Ρυθμιζόμενος Jet αυλός με κεφαλή υψηλής πίεσης

43516 Εύκαμπτος σωλήνας υψηλής πίεσης ενισχυμένος 10m

43504 Πιστόλι βαρέος τύπου με ασφάλεια

43510 Ρυθμιζόμενος Jet αυλός με κεφαλή υψηλής πίεσης

43516 Εύκαμπτος σωλήνας υψηλής πίεσης ενισχυμένος 10m

43504 Πιστόλι βαρέος τύπου με ασφάλεια

43511 Ρυθμιζόμενος Jet αυλός με κεφαλή υψηλής πίεσης

43517 Εύκαμπτος σωλήνας υψηλής πίεσης ενισχυμένος 10m

43504 Πιστόλι βαρέος τύπου με ασφάλεια

43512 Ρυθμιζόμενος Jet αυλός με κεφαλή υψηλής πίεσης

43517 Εύκαμπτος σωλήνας υψηλής πίεσης ενισχυμένος 10m



Βιομηχανία

Αυτοκινητο-βιομηχανίες

Εργοστάδια

Βαρύς τύπου

6 h/c



TRIPLEX PUMP BRASS HEAD POWERED by HONDA

Τύπος Αντλίας **RCV+F7** GX160

Μηχανικό σύστημα **Στροφάλου**

Κεφαλή αντλίας **Ορείχαλκος**

Βαλβίδα ρύθμισης **TSS (Total Stop System)***

*Αυτόματη βαλβίδα με εκτόνωση στην κεφαλή της αντλίας

TRIPLEX PUMP BRASS HEAD POWERED by HONDA

Τύπος Αντλίας **RRV+F41** GX270

Μηχανικό σύστημα **Στροφάλου**

Κεφαλή αντλίας **Ορείχαλκος**

Βαλβίδα ρύθμισης **TSS (Total Stop System)***

*Αυτόματη βαλβίδα με εκτόνωση στην κεφαλή της αντλίας

TRIPLEX PUMP BRASS HEAD POWERED by HONDA

Τύπος Αντλίας **RRV+F41** GX390

Μηχανικό σύστημα **Στροφάλου**

Κεφαλή αντλίας **Ορείχαλκος**

Βαλβίδα ρύθμισης **TSS (Total Stop System)***

*Αυτόματη βαλβίδα με εκτόνωση στην κεφαλή της αντλίας

• Με κιβώτιο ταχυτήτων
• Με αυτόματο σύστημα ελέγχου γκαζιού (επιβαρυντικής ταχύτητας)

TRIPLEX PUMP BRASS HEAD POWERED by HONDA

Τύπος Αντλίας **RKV+F41** GX390

Μηχανικό σύστημα **Στροφάλου**

Κεφαλή αντλίας **Ορείχαλκος**

Βαλβίδα ρύθμισης **TSS (Total Stop System)***

*Αυτόματη βαλβίδα με εκτόνωση στην κεφαλή της αντλίας

• Με κιβώτιο ταχυτήτων
• Με αυτόματο σύστημα ελέγχου γκαζιού (επιβαρυντικής ταχύτητας)

2117 | DXPW008E POWERED by HONDA

1069 €

• Προστασία από διεύθυνση νερού & χημική διάβρωση

• Διπλή λαστική φλάντζα HNBR για καλύτερη εφαρμογή & υψηλότερη μόνωση Αισθητήρας με ένδειξη χαμηλής στάθμης λαδιού

• Αντιολισθητική χειρολαβή

• 2 ρόδες Ø280mm φουσκωτές από καουτσούκ για αθόρυβη μεταφορά

• Τρόλευ βάρους τύπου με πλαίσιο αλουμινίου και αντικραδασμικά πέλαμα

• Βάσεις για εξαρτήματα

• Γρήγορη σύνδεση αξεσουάρ

2118 | DXPW009E POWERED by HONDA

1599 €

• Προστασία από διεύθυνση νερού & χημική διάβρωση

• Διπλή λαστική φλάντζα HNBR για καλύτερη εφαρμογή & υψηλότερη μόνωση Αισθητήρας με ένδειξη χαμηλής στάθμης λαδιού

• Αντιολισθητική χειρολαβή

• 2 ρόδες Ø280mm φουσκωτές από καουτσούκ για αθόρυβη μεταφορά

• Τρόλευ βάρους τύπου με πλαίσιο αλουμινίου και αντικραδασμικά πέλαμα

• Βάσεις για εξαρτήματα

• Γρήγορη σύνδεση αξεσουάρ

2119 | DXPW010E POWERED by HONDA

1929 €

• Προστασία από διεύθυνση νερού & χημική διάβρωση

• Διπλή λαστική φλάντζα HNBR για καλύτερη εφαρμογή & υψηλότερη μόνωση Αισθητήρας με ένδειξη χαμηλής στάθμης λαδιού

• Αντιολισθητική χειρολαβή

• 2 ρόδες Ø280mm φουσκωτές από καουτσούκ για αθόρυβη μεταφορά

• Τρόλευ βάρους τύπου με πλαίσιο αλουμινίου και αντικραδασμικά πέλαμα

• Βάσεις για εξαρτήματα

• Γρήγορη σύνδεση αξεσουάρ

2120 | DXPW011E POWERED by HONDA

1799 €

• Προστασία από διεύθυνση νερού & χημική διάβρωση

• Διπλή λαστική φλάντζα HNBR για καλύτερη εφαρμογή & υψηλότερη μόνωση Αισθητήρας με ένδειξη χαμηλής στάθμης λαδιού

• Αντιολισθητική χειρολαβή

• 2 ρόδες Ø280mm φουσκωτές από καουτσούκ για αθόρυβη μεταφορά

• Τρόλευ βάρους τύπου με πλαίσιο αλουμινίου και αντικραδασμικά πέλαμα

• Βάσεις για εξαρτήματα

• Γρήγορη σύνδεση αξεσουάρ

ΑΠΟΚΛΕΙΣΤΙΚΗ ΔΙΑΝΟΜΗ ΣΕ ΟΛΗ ΤΗΝ ΕΛΛΑΔΑ

ΤΕΧΝΙΚΑ ΧΑΡΑΚΤΗΡΙΣΤΙΚΑ

Μέγιστη πίεση	Μέγιστη παροχή νερού	Ισχύς μοτέρ	Αντλία	Δεξαμενή καυσίμων	Μεγ.θερμοκρ. παροχής νερού
190 bar	600 l/h	4.8Hp (3.6kW)	3400 rpm	3.1Ltr	60 °C
Βάρος	Διαστάσεις μηχανήματος	Τύπος μοτέρ	Σωλήνας αναρρ. απορρυπ.	Ενσωμ. δοχείο αναρρ. απορρυπ.	Ένδειξη στάθμης λαδιού
30 kg	85x58x63cm	Θερμικό HONDA GX160 τετράχρονο (με μανιβέλα)	■	■	■
Αυτόματη εκκίνηση/παύση	Φίλτρο νερού	Ρύθμιση πίεσης	Μανόμετρο ακριβείας	■	■
■	■	■	■	■	■

Μέγιστη πίεση	Μέγιστη παροχή νερού	Ισχύς μοτέρ	Αντλία	Δεξαμενή καυσίμων	Μεγ.θερμοκρ. παροχής νερού
210 bar	780 l/h	8.4Hp (6.3kW)	3400 rpm	5.3 Ltr	60 °C
Βάρος	Διαστάσεις μηχανήματος	Τύπος μοτέρ	Σωλήνας αναρρ. απορρυπ.	Ενσωμ. δοχείο αναρρ. απορρυπ.	Ένδειξη στάθμης λαδιού
42 kg	96x58x75cm	Θερμικό HONDA GX270 τετράχρονο (με μανιβέλα)	■	■	■
Αυτόματη εκκίνηση/παύση	Φίλτρο νερού	Ρύθμιση πίεσης	Μανόμετρο ακριβείας	■	■
■	■	■	■	■	■

Μέγιστη πίεση	Μέγιστη παροχή νερού	Ισχύς μοτέρ	Αντλία	Δεξαμενή καυσίμων	Μεγ.θερμοκρ. παροχής νερού
250 bar	900 l/h	11.7Hp (8.7kW)	1750 rpm	6.1 Ltr	60 °C
Βάρος	Διαστάσεις μηχανήματος	Τύπος μοτέρ	Σωλήνας αναρρ. απορρυπ.	Ενσωμ. δοχείο αναρρ. απορρυπ.	Ένδειξη στάθμης λαδιού
50 kg	96x58x75cm	Θερμικό HONDA GX390 τετράχρονο (με μανιβέλα)	■	■	■
Αυτόματη εκκίνηση/παύση	Φίλτρο νερού	Ρύθμιση πίεσης	Μανόμετρο ακριβείας	■	■
■	■	■	■	■	■

Μέγιστη πίεση	Μέγιστη παροχή νερού	Ισχύς μοτέρ	Αντλία	Δεξαμενή καυσίμων	Μεγ.θερμοκρ. παροχής νερού
250 bar	900 l/h	11.7Hp (8.7kW)	1750 rpm	6.1 Ltr	60 °C
Βάρος	Διαστάσεις μηχανήματος	Τύπος μοτέρ	Σωλήνας αναρρ. απορρυπ.	Ενσωμ. δοχείο αναρρ. απορρυπ.	Ένδειξη στάθμης λαδιού
50 kg	96x58x75cm	Θερμικό HONDA GX390 τετράχρονο (με μανιβέλα)	■	■	■
Αυτόματη εκκίνηση/παύση	Φίλτρο νερού	Ρύθμιση πίεσης	Μανόμετρο ακριβείας	■	■
■	■	■	■	■	■

STANDARD ΕΞΑΡΤΗΜΑΤΑ (ΣΥΜΠΕΡΙΛΑΜΒΑΝΟΝΤΑΙ)

43505 Πιστόλι βαρέος τύπου με ασφάλεια

43513 Ρυθμιζόμενος αυλός με κεφαλή υψηλής πίεσης

43517 Εύκαμπτος σωλήνας υψηλής πίεσης ενισχυμένος 10m

43505 Πιστόλι βαρέος τύπου με ασφάλεια

43514 Ρυθμιζόμενος αυλός με κεφαλή υψηλής πίεσης

43517 Εύκαμπτος σωλήνας υψηλής πίεσης ενισχυμένος 10m

43505 Πιστόλι βαρέος τύπου με ασφάλεια

43514 Ρυθμιζόμενος αυλός με κεφαλή υψηλής πίεσης

43517 Εύκαμπτος σωλήνας υψηλής πίεσης ενισχυμένος 10m

43505 Πιστόλι βαρέος τύπου με ασφάλεια

43514 Ρυθμιζόμενος αυλός με κεφαλή υψηλής πίεσης

43517 Εύκαμπτος σωλήνας υψηλής πίεσης ενισχυμένος 10m

ΦΩΤΟ	ΠΕΡΙΓΡΑΦΗ	No ΠΡΟΦΟΡΑΣ	ΚΩΔ. ΕΡΓ.	ΤΙΜΗ	BARCODE	001ME	002ME	001E	002E	003E	001CE	002CE	003CE	004E	005E	006E	007E	008E	009E	010E	011E		
	Αυλός περιστροφικός Turbo	2121	41981	27,90 €	8 016287 449819			■	■	■	■	■											
	Αυλός περιστροφικός Turbo	2122	46672	38,90 €	8 016287 466721		■																
	Αυλός περιστροφικός Turbo	2123	46302	32,90 €	8 016287 463027								■										
	Αυλός περιστροφικός Turbo	2124	41985	56,90 €	8 016287 449857																		
	Αυλός περιστροφικός Turbo	2125	41986	56,90 €	8 016287 449864																		
	Αυλός περιστροφικός Turbo	2126	41987	56,90 €	8 016287 449871									■									
	Αυλός περιστροφικός Turbo	2127	46303	66,90 €	8 016287 463034															■	■	■	
	Δεξαμενή αφρού υψηλής πίεσης	2128	46666	47,90 €	5 212000 738639	■																	
	Δεξαμενή αφρού υψηλής πίεσης	2129	46667	47,90 €	5 212000 738622		■																
	Κάνη παρασκευής αφρού με δοχείο 1ltr	2130	41988	49,90 €	8 016287 419888			■	■	■	■	■	■	■	■	■	■	■	■	■	■	■	
	Αυλός διπλός	2131	41992	37,90 €	8 016287 419925			■	■	■	■	■	■	■	■	■	■	■	■	■	■	■	
	Σετ υδραμβολής PRO 3 τεμ.	2132	41993	90,90 €	8 016287 419932		■				■	■											
	Σετ υδραμβολής PRO 3 τεμ.	2133	41994	90,90 €	8 016287 419949			■	■	■			■	■	■	■	■	■	■	■	■	■	
	Άμμος υδραμβολής 5kg	2134	43413	5,50 €	8 016287 434133			■	■	■	■	■	■	■	■	■	■	■	■	■	■	■	
	Άμμος υδραμβολής 25kg	2135	43414	13,90 €	8 016287 434140			■	■	■	■	■	■	■	■	■	■	■	■	■	■	■	
	Μπεκ παξιμάδι 1/4" χαμηλής πίεσης (25°)	2136	41996	9,40 €	8 016287 419963			■	■	■	■	■	■	■	■	■	■	■	■	■	■	■	
	Μπεκ παξιμάδι 1/4" υψηλής πίεσης (15°)	2137	41997	9,40 €	8 016287 419970						■	■											
	Μπεκ παξιμάδι 1/4" υψηλής πίεσης (15°)	2138	41998	9,40 €	8 016287 419987												■						
	Μπεκ παξιμάδι 1/4" υψηλής πίεσης (15°)	2139	41999	9,40 €	8 016287 419994									■	■								
	Μπεκ παξιμάδι 1/4" υψηλής πίεσης (15°)	2140	43412	9,40 €	8 016287 434126																		
	Μπεκ παξιμάδι 1/4" υψηλής πίεσης (15°)	2141	46304	9,40 €	8 016287 463041				■	■													
	Βούρτσα πλύσης περιστρεφόμενη	2142	43415	12,00 €	8 016287 434157	■	■	■	■	■	■	■	■	■	■	■	■	■	■	■	■	■	
	Βούρτσα πλύσης περιστρεφόμενη PRO	2143	43416	39,90 €	8 016287 434164																		
	Καθαριστής δαπέδου PatioDeLuxe CHEM	2144	46676	34,90 €	8 016287 466769	■	■																
	Καθαριστής δαπέδου PatioDeLuxe CHEM	2145	43418	34,90 €	8 016287 434188			■	■	■	■	■	■										
	Καθαριστής δαπέδου PatioPRO (9-11l/min)	2146	43419	149,90 €	8 016287 434195																		
	Καθαριστής δαπέδου PatioPRO (9-11l/min)	2147	43420	149,90 €	8 016287 434201																		
	Αποφρακτήρας πλυστικού PVC 10m	2148	46674	29,90 €	8 016287 466745	■	■																
	Αποφρακτήρας πλυστικού PVC 16m	2149	43421	38,90 €	8 016287 434218			■	■	■	■	■	■	■	■	■	■	■	■	■	■	■	
	Αυλός RE090 (0,90m)	2150	43425	16,90 €	8 016287 434256			■	■	■	■	■	■	■	■	■	■	■	■	■	■	■	
	Αυλός RE120 (1,20m)	2151	43426	22,90 €	8 016287 434263			■	■	■	■	■	■	■	■	■	■	■	■	■	■	■	
	Αυλός RE150 (1,50m)	2152	43427	27,90 €	8 016287 434270			■	■	■	■	■	■	■	■	■	■	■	■	■	■	■	
	Αυλός RE170 (1,70m)	2153	43428	27,90 €	8 016287 434287			■	■	■	■	■	■	■	■	■	■	■	■	■	■	■	
	Αυλός RE200 (2,00m)	2154	43429	32,90 €	8 016287 434294			■	■	■	■	■	■	■	■	■	■	■	■	■	■	■	

ΑΠΟΚΛΕΙΣΤΙΚΗ ΔΙΑΝΟΜΗ ΣΕ ΟΛΗ ΤΗΝ ΕΛΛΑΔΑ

**ΠΡΟΑΙΡΕΤΙΚΑ ΕΠΑΓΓΕΛΜΑΤΙΚΑ ΕΞΑΡΤΗΜΑΤΑ**

ΦΩΤΟ	ΠΕΡΙΓΡΑΦΗ	No ΠΡΟΣΦΟΡΑΣ	ΚΩΔ. ΕΡΓ.	ΤΙΜΗ	BARCODE	001ME	002ME	001E	002E	003E	001CE	002CE	003CE	004E	005E	006E	007E	008E	009E	010E	011E	
	Λάστιχο επέκτασης ενισχυμένο 10m M22-M22	2155	46673	40,90 €	8 016287 466738	■	■															
	Λάστιχο επέκτασης ενισχυμένο 10m Ø1/4"	2156	43431	40,90 €	8 016287 434317			■	■	■	■	■	■	■	■							
	Λάστιχο επέκτασης ενισχυμένο 15m Ø5/16"	2157	43432	109,90 €	8 016287 434324											■	■	■	■	■	■	■
	Φίλτρο νερού	2158	43522	8,50 €	8 016287 435222			■	■	■	■	■	■	■	■	■	■	■	■	■	■	
	Πιστόλι πλυστικού με βάση στηρίξης ώμου	2159	43430	409,00 €	8 016287 434300						■	■	■			■	■	■	■	■	■	
	Πιστόλι βαρέος τύπου No.19	2160	46663	15,90 €	5 212000 738592	■																
	Αυλός (χωρίς ακροφύσιο)	2161	46665	13,90 €	5 212000 738660	■																
	Ακροφύσιο ρυθμιζόμενο ψεκασμού	2162	46669	16,90 €	5 212000 738646	■																
	Ακροφύσιο περιστροφικό jet	2163	46670	18,90 €	5 212000 738653	■																
	Ακροφύσιο universal	2164	43424	43,90 €	8 016287 434249			■	■	■	■	■	■	■	■	■	■	■	■	■	■	
	Πιστόλι βαρέος τύπου No.19	2165	46664	16,90 €	5 212000 738608			■														
	Ρυθμιζόμενος Jet αυλός με ακροφύσιο υψηλής πίεσης από ανοξείδωτο ατσάλι	2166	46529	15,90 €	5 212000 738677			■														
	Πιστόλι πλυστικού βαρέος τύπου με ασφάλεια (max 220bar)	2167	43504	18,90 €	8 016287 435048			■	■	■	■	■	■	■	■							
	Πιστόλι πλυστικού βαρέος τύπου με ασφάλεια (max 275bar)	2168	43505	26,90 €	8 016287 435055											■	■	■	■	■	■	
	Αυλός ρυθμιζόμενος Jet με ακροφύσιο υψηλής πίεσης	2169	43506	15,90 €	8 016287 435062			■			■	■	■									
	Αυλός ρυθμιζόμενος Jet με ακροφύσιο υψηλής πίεσης	2170	43507	15,90 €	8 016287 435079				■													
	Αυλός ρυθμιζόμενος Jet με ακροφύσιο υψηλής πίεσης	2171	43508	15,90 €	8 016287 435086					■												
	Αυλός ρυθμιζόμενος Jet με ακροφύσιο υψηλής πίεσης	2172	43509	15,90 €	8 016287 435093									■								
	Αυλός ρυθμιζόμενος Jet με ακροφύσιο υψηλής πίεσης	2173	43510	15,90 €	8 016287 435109										■							
	Αυλός ρυθμιζόμενος Jet με ακροφύσιο υψηλής πίεσης	2174	43511	15,90 €	8 016287 435116												■					
	Αυλός ρυθμιζόμενος Jet με ακροφύσιο υψηλής πίεσης	2175	43512	28,90 €	8 016287 435123												■					
	Αυλός ρυθμιζόμενος Jet με ακροφύσιο υψηλής πίεσης	2176	43513	28,90 €	8 016287 435130													■				
	Αυλός ρυθμιζόμενος Jet με ακροφύσιο υψηλής πίεσης	2177	43514	28,90 €	8 016287 435147															■	■	
	Εύκαμπτος σωλήνας υψηλής πίεσης ενισχυμένος, 10m	2178	46668	29,90 €	5 212000 738615	■	■															
	Εύκαμπτος σωλήνας υψηλής πίεσης ενισχυμένος, 8m (max 200bar)	2179	43515	29,90 €	8 016287 435154			■	■	■	■	■	■									
	Εύκαμπτος σωλήνας υψηλής πίεσης ενισχυμένος, 10m (max 200bar)	2180	43516	35,90 €	8 016287 435161										■	■						
	Εύκαμπτος σωλήνας υψηλής πίεσης ενισχυμένος, 10m (max 250bar)	2181	43517	45,90 €	8 016287 435178												■	■	■	■	■	■

Για οποιαδήποτε άλλη απορία σχετικά με τα πλυστικά DEWALT μπειτε στην ηλεκτρονική σελίδα www.2helpu.com του After Sales Service της Stanley Black & Decker (ΕΛΛΑΣ) ή στείλτε μας e-mail και θα λάβετε σύντομα απάντηση: Greece.Service@sbdinc.com

Υπεύθυνος Service & Πώλησης Ανταλλακτικών:
MARINOS ΓΕΩΡΓΙΟΣ
 Ιφιγενείας 3, Νέα Ιωνία, Αθήνα
 Τηλ/Fax.: 210-2770117
georgemarinos1@yahoo.gr

**ΑΠΟΚΛΕΙΣΤΙΚΗ ΔΙΑΝΟΜΗ ΣΕ ΟΛΗ ΤΗΝ ΕΛΛΑΔΑ**



Η PRAMAC είναι η κορυφαία παγκόσμια εταιρεία κατασκευής γεννητριών, της οποίας η ιστορία ξεκινάει το 1966. Από τότε, η PRAMAC επεκτείνει τις δραστηριότητές της στον τομέα της ενέργειας, αυξάνοντας συνεχώς την παγκόσμια βάση της με μια ευρεία και ευέλικτη γκάμα προϊόντων. Στον τομέα των επαγγελματικών γεννητριών η PRAMAC προσφέρει λύσεις για κάθε ανάγκη ρεύματος. Η PRAMAC σχεδιάζει, κατασκευάζει και εγκαθιστά μια ολοκληρωμένη γκάμα φορητών και μη γεννητριών.



Η Pramac Racing δημιουργήθηκε το 2002 από την Pramac και πρόκειται για μοτοσυκλετιστική αγωνιστική ομάδα που αγωνίζεται στο MotoGP World Championship.

ΠΩΣ ΝΑ ΕΠΙΛΕΞΕΤΕ ΜΙΑ ΦΟΡΗΤΗ ΓΕΝΗΤΡΙΑ

Όταν ψάχνετε για προστασία από μια διακοπή ρεύματος δικτύου ή πρέπει να αντιμετωπίσετε τις δύσκολες καταστάσεις ενός εργοταξίου, οι επαγγελματικές και βιομηχανικές γεννητρίες DEWALT είναι η σωστή λύση για εσάς. Για να επιλέξετε τη σωστή γεννήτρια, θα πρέπει να μπορείτε να εστιάσετε την προσοχή σας κυρίως στα παρακάτω σημεία:

1. Χρήση

Αναγνωρίστε τη χρήση για να κάνετε την σωστή επιλογή: Κατασκευή/εργοτάξια, κινητά εργοστήρια, εξωτερικοί χώροι, κάμπινγκ, DIY, σπίτι.

2. Ένταση

Εξετάστε εάν χρειάζεστε μια μονοφασική ή μια τριφασική.

3. Δύναμη - Προσδιορίστε την ισχύ που χρειάζεστε

Πριν αγοράσετε μια γεννήτρια είναι απαραίτητο να ελέγξετε την συνεχή ισχύ και ισχύ έναρξης όλων των συσκευών που θέλετε να συνδέσετε ταυτόχρονα. Αν πχ σκοπεύετε να συνδέσετε μια ηλεκτρική ψησταριά και μια αντλία πηγαδιού είναι σημαντικό να προσθέσετε τα Watts της συνεχούς λειτουργίας των συσκευών από τον ενδεικτικό πίνακα, δηλ. 1.650+1.250=2.900W. Η συσκευή με την μεγαλύτερη ισχύ εκκίνησης είναι αυτή της αντλίας με 3.750W. Στην συγκεκριμένη περίπτωση, που είναι μεγαλύτερη από την συνολική ισχύ συνεχούς λειτουργίας των 2 συσκευών, η επιλογή θα γίνει με βάση της ισχύος εκκίνησης της αντλίας. Για λόγους ασφάλειας θα προσθέσουμε και λίγη παραπάνω ισχύ οπότε η γεννήτρια πρέπει να αποδίδει ισχύ περίπου 4.000W συνεχούς λειτουργίας.

Συσκευή	ΙΣΧΥΣ συνεχούς λειτουργίας Watts	ΙΣΧΥΣ εκκίνησης (ονομαστική) Watts
Φορτιστής κινητού τηλ.	25	25
Λάμπα (40W)	40	40
Ράδιο	100	100
Τρόμπα αέρος	50	150
Εγχρωμη τηλεόραση 13"	150	150
Μεγάφωνο (ACUTE 15/AMP)	350	350
Υπολογιστής & 17" οθόνη	800	800
Λάμπα εργασίας αλογόνου	1250	1250
Ηλεκτρική ψησταριά	1650	1650
Ψυγείο / Καταψύκτης	1000	2000
Ταινιοελαντήρας	1100	3300
Πλυντήριο ρούχων	1500	3450
Αντλία πηγαδιού	1250	3750
Δισκοπρίο 190mm	1400	4200
1HP Αεροσυμπιεστής	1600	4800
Παγκοπρίο 255mm	2000	6000

(Ενδεικτικά δεδομένα)

4. AVR Ποιότητα ρεύματος εξόδου

Το AVR είναι ένα σύστημα ηλεκτρονικής ρύθμισης το οποίο σταθεροποιεί την τάση και ελέγχει την ισχύ εξόδου από την γεννήτρια. Η σταθερή δύναμη και η καθαρή ισχύς είναι εξαιρετικά σημαντική. Διακυμάνσεις στην ισχύ μπορεί να προκαλέσει τον τερματισμό των συσκευών ή να προκληθεί ακόμη και ζημιά στις συσκευές.

5. Αξιοπίστο Εναλλάκτη

Είναι εξοπλισμένες με Ιταλικής κατασκευής εναλλάκτες, που παράγονται από την NSM (Nuova Saccardo), τον μεγαλύτερο παραγωγό μεταξύ των κατασκευαστών εναλλακτών.

ΠΛΕΟΝΕΚΤΗΜΑ ΚΙΝΗΤΗΡΑ HONDA

Αξιοπίστο:

Έχουν κερδίσει τη φήμη για απaráμιλλη αντοχή, αξιοπιστία και είναι οι καλύτεροι διαθέσιμοι κινητήρες στην αγορά. Αντιπροσωπεύουν την αιχμή της τεχνολογίας, ελέγχονται διεξοδικά, κατασκευάζονται με τα καλύτερα υλικά ποιότητας, προσφέρουν αξιοπίστη δύναμη και συνεχιζούν να λειτουργούν για χρόνια.

Ευκολία Εκκίνησης:

Όλοι οι κινητήρες Honda είναι τετράχρονοι, θρυλικές για την εύκολη εκκίνηση χάρη στο σύστημα αυτοματης αποσυμπίεσης.

Καύσιμα:

Προσφέρουν εξαιρετική αξιοπιστία και αποδοτικότητα καυσίμου. Ανώτερη τεχνολογία, με χαρακτηριστικά για μέγιστη διάρκεια λειτουργίας.

Εκπομπή Θορύβου:

Υψηλή ισχύ, με εξαιρετικά ήσυχο κινητήρα είναι ιδανικό για επαγγελματικές, ψαχαγωγικές και για το σπίτι εφαρμογές.

Για οποιαδήποτε άλλη απορία σχετικά με τις γεννητρίες DEWALT μπιείτε στην ηλεκτρονική σελίδα www.2helpu.com του After Sales Service της Stanley Black & Decker (ΕΛΛΑΣ) ή στείλετε e-mail και θα λάβετε σύντομα απάντηση: Greece.Service@sbdinc.com

Υπεύθυνος Service & Πώλησης Ανταλλακτικών:

ΜΑΡΙΝΟΣ ΓΕΩΡΓΙΟΣ Ιφιγενείας 3, Νέα Ιωνία, Αθήνα Τηλ/Fax.: 210-2770117 georgemarios1@yahoo.gr

ΤΡΙΦΑΣΙΚΕΣ ΓΕΝΗΤΡΙΕΣ

POWERED by HONDA



Μεγάλο δοχείο καυσίμου



Μεταλλικά καλύμματα μεγάλης αντοχής



Κινητήρας επαγγελματικής ποιότητας



Εύκολη πρόσβαση στη τάπα καυσίμου

Εξτρα σωλητήρι τεχνολογία



Προστασία από υπερφόρτωση



Πλαίσιο από χάλυβα για πρόσθετη αντοχή



3-PHASE

2182 | DXGN5000E
1639€



8 018539 082963

3-PHASE

2183 | DXGN8000E
1789€



8 018539 082994

ΤΕΧΝΙΚΑ ΧΑΡΑΚΤΗΡΙΣΤΙΚΑ

Παροχή ρεύματος	Τριφασική	Τριφασική
Ιπποδύναμη (Hp)	8.4 Hp	11.7 Hp
Μονοφασική μεγ. Ισχύς εκκίνησης LTP	3.3 kW / 3.6 kVA	3.5 kW / 3.8 kVA
Μονοφασική μεγ. Ισχύς (Συνεχής) COP	3.1 kW / 3.4 kVA	3.2 kW / 3.5 kVA
Τριφασική μεγ. Ισχύς εκκίνησης LTP	4.8 kW / 5.3 kVA	6.3 kW / 7.0 kVA
Τριφασική μεγ. Ισχύς (Συνεχής) COP	4.1 kW / 5.4 kVA	5.4 kW / 7.0 kVA
Τάση / Συχνότητα	400/230V / 50Hz	400/230V / 50Hz
Συντελεστής Ισχύος	0.8/0.9 cos Φ	0.8/0.9 cos Φ
Κατασκευαστής εναλλάκτη / Σύστημα ρύθμισης τάσης	NSM / Brushes	NSM / Brushes
Κατασκευαστής / Τύπος κινητήρα	Honda / GX270	Honda / GX390
Κάυσιο κινητήρα	Βενζίνη	Βενζίνη
Κυβισμός / Ταχύτητα (στροφές) κινητήρα	270 cc / 3000 rpm	389 cc / 3000 rpm
Κύλινδροι / Τύπος / Ψύξη κινητήρα	1 / Τετράχρονος / Αέρας	1 / Τετράχρονος / Αέρας
Εκκίνηση κινητήρα	Με κορδόνι	Με κορδόνι
Χωρητικότητα δοχείου καυσίμου	11.0 L	11.0 L
Κατανάλωση καυσίμου	@75% - 1.66 L/h	@75% - 2.15 L/h
Αυτονομία καυσίμου	@75% - 6.63 h	@75% - 5.12 h
Στάθμη θορύβου στα 7m	69 dB (A)	69 dB (A)
Στάθμη ακουστικής ισχύος	97 dB (A)	97 dB (A)
Διαστάσεις (Μήκος x Πλάτος x Ύψος)	759 x 532 x 550mm	759 x 532 x 550mm
Βάρος	75.0 kg	81.0 kg
Προστασία έλλειψης λαδιού / Θερμικό	Ναι	Ναι
Βαθμός προστασίας	IP 23	IP 23

ΒΑΣΙΚΟΣ ΕΞΟΠΛΙΣΜΟΣ

Υποδοχές: 1 x Σούκο 230V 16A IP54 / 1x 230V CEE 32A IP44 / 1x 400V CEE 16A IP44

AVR: Ναι Ναι

ΑΠΟΚΛΕΙΣΤΙΚΗ ΔΙΑΝΟΜΗ ΣΕ ΟΛΗ ΤΗΝ ΕΛΛΑΔΑ

ΜΟΝΟΦΑΣΙΚΕΣ ΓΕΝΗΤΡΙΕΣ

POWERED by **HONDA**



Μεταλλικά καλύμματα μεγάλης αντοχής



Κινητήρας επαγγελματικής ποιότητας



Μεγάλο δοχείο καυσίμου



Εύκολη πρόσβαση στη τάπα καυσίμου



Έξτρα σιωπηλή τεχνολογία



Προστασία από υπερφόρτωση



Πλαίσιο από χάλυβα για πρόσθετη αντοχή



2184 | **DXGN3000E**
949€
 8 018539 082949

2185 | **DXGN4000E**
1125€
 8 018539 082956

2186 | **DXGN5000E**
1372€
 8 018539 082970

2187 | **DXGN8000E**
1597€
 8 018539 082987



ΤΕΧΝΙΚΑ ΧΑΡΑΚΤΗΡΙΣΤΙΚΑ	2184 DXGN3000E	2185 DXGN4000E	2186 DXGN5000E	2187 DXGN8000E
Παροχή ρεύματος	Μονοφασική	Μονοφασική	Μονοφασική	Μονοφασική
Ιπποδύναμη (Hp)	4.8 Hp	5.8 Hp	8.4 Hp	11.7 Hp
Μονοφασική μεγ. Ισχύς εκκίνησης LTP	2.5 kW / 2.8 kVA	3 kW / 3.3 kVA	3 kW / 3.3 kVA	6.1 kW / 6.8 kVA
Μονοφασική μεγ. Ισχύς (Συνεχής) COP	2.1 kW / 2.5 kVA	2.5 kW / 2.9 kVA	3.7 kW / 4.2 kVA	5.2 kW / 6.0 kVA
Τριφασική μεγ. Ισχύς εκκίνησης LTP	-	-	-	-
Τριφασική μεγ. Ισχύς (Συνεχής) COP	-	-	-	-
Τάση / Συχνότητα	230V / 50Hz	230V / 50Hz	230V / 50Hz	230V / 50Hz
Συντελεστής Ισχύος	0.9 cos Φ	0.9 cos Φ	0.9 cos Φ	0.9 cos Φ
Κατασκευαστής εναλλάκτη / Σύστημα ρύθμισης τάσης	NSM / Brushes	NSM / Brushes	NSM / Brushes	NSM / Brushes
Κατασκευαστής / Τύπος κινητήρα	Honda / GX160	Honda / GX200	Honda / GX200	Honda / GX390
Καύσιμο κινητήρα	Βενζίνη	Βενζίνη	Βενζίνη	Βενζίνη
Κυβισμός / Ταχύτητα (στροφές) κινητήρα	160 cc / 3000 rpm	196 cc / 3000 rpm	270 cc / 3000 rpm	389 cc / 3000 rpm
Κύλινδροι / Τύπος / Ψύξη κινητήρα	1 / Τετράχρονος / Αέρας	1 / Τετράχρονος / Αέρας	1 / Τετράχρονος / Αέρας	1 / Τετράχρονος / Αέρας
Εκκίνηση κινητήρα	Με κορδόνι	Με κορδόνι	Με κορδόνι	Με κορδόνι
Χωρητικότητα δοχείου καυσίμου	11.0 L	11.0 L	11.0 L	11.0 L
Κατανάλωση καυσίμου	@75% - 0.88 L/h	@75% - 1.18 L/h	@75% - 1.63 L/h	@75% - 2.14 L/h
Αυτονομία καυσίμου	@75% - 12.0 h	@75% - 9.32 h	@75% - 6.63 h	@75% - 5.09 h
Στάθμη θορύβου στα 7m	68 dB (A)	67 dB (A)	67 dB (A)	69 dB (A)
Στάθμη ακουστικής ισχύος	96 dB (A)	95 dB (A)	95 dB (A)	97 dB (A)
Διαστάσεις (Μήκος × Πλάτος × Ύψος)	663 × 465 × 515mm	663 × 465 × 515mm	769 × 532 × 550mm	759 × 532 × 550mm
Βάρος	40.0 kg	40.0 kg	61.0 kg	76.0 kg
Προστασία έλλειψης λαδιού / Θερμικό	Ναι	Ναι	Ναι	Ναι
Βαθμός προστασίας	IP 23	IP 23	IP 23	IP 23
ΒΑΣΙΚΟΣ ΕΞΟΠΛΙΣΜΟΣ	2 × Σούκο 230V 16A IP54		1 × Σούκο 230V 16A IP54 / 1 × 230V CEE 16A IP44	
Υποδοχές:	Ναι		Ναι	
AVR	Ναι	Ναι	Ναι	Ναι

ΑΠΟΚΛΕΙΣΤΙΚΗ ΔΙΑΝΟΜΗ ΣΕ ΟΛΗ ΤΗΝ ΕΛΛΑΔΑ

12v **XR** **2.0**
LI-ION AH
12V LI-ION ΑΥΤΟΥΘΟΜΙΖΟΜΕΝΑ ΛΕΙΖΕΡ 5 ΣΗΜΕΙΩΝ

Αντίχουν
Χτυπήματα και
πτώσεις από
ύψος έως και
2 μέτρων



ΠΡΑΣΙΝΗ
ΚΟΥΚΚΙΔΑ
4x ΠΙΟ
ΟΡΑΤΗ

Λείζερ προβολή		
Μήκος κύματος (ορατό)	630-680 nm	510-530 nm
Λείζερ κλάση / Ανθεκτικό σε σκόνη & νερό	2 / IP65	2 / IP65
Ακρίβεια / Κάτω κουκκίδα	± 3.0mm/15m / ± 4.0mm/15m	± 3.0mm/15m / ± 4.0mm/15m
Εύρος μέτρησης	30 m/ 50m (με ανιχνευτή)	30 m/ 50m (με ανιχνευτή)
Θερμοκρασία λειτουργίας / Αποθήκευσης	-10° C έως 50° C / -20° C έως 60° C	-10° C έως 50° C / -20° C έως 60° C
Υποδοχή για τρίποδο	1/4" & 5/8"	1/4" & 5/8"
Δοκιμή πτώσης	2m	2m
Ανιχνευτής	DE0892	DE0892G

Περιλαμβάνουν:
Μπαταρία 12V 2.0Ah, φορτιστής, περιστρεφόμενη μαγνητική βάση στήριξης τοίχου, κάρτα στόχου λέιζερ, ενισχυτικά γυαλιά λέιζερ, επαγγελματική θήκη μεταφοράς

9.3
Reevoo

2188 | **DCE085D1R**
359,90 €

9.2
Reevoo

2189 | **DCE085D1G**
380,90 €

12v **XR** **2.0**
LI-ION AH
12V ΑΥΤΟΥΘΟΜΙΖΟΜΕΝΟ ΛΕΙΖΕΡ ΣΤΑΥΡΟΥ & 5 ΣΗΜΕΙΩΝ

Αντίχουν
Χτυπήματα και
πτώσεις από
ύψος έως και
2 μέτρων

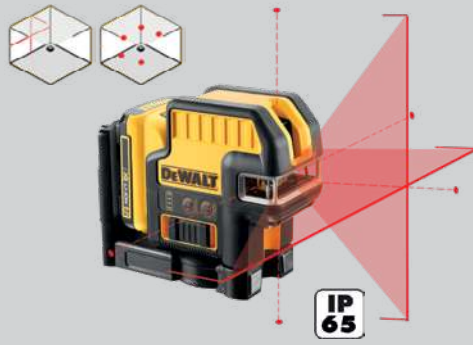

ΠΡΑΣΙΝΗ
ΓΡΑΜΜΗ
4x ΠΙΟ
ΟΡΑΤΗ

Λείζερ προβολή		
Μήκος κύματος (ορατό)	630-680 nm	510-530 nm
Ακτίνες	2 & 5 σημεία	2 & 5 σημεία
Λείζερ κλάση	2	2
Ανθεκτικό σε σκόνη & νερό	IP65	IP65
Ακρίβεια / Κλίση	± 3.0mm/10m / ± 150°	± 3.0mm/10m / ± 150°
Εύρος μέτρησης	15 m/ 50m (με ανιχνευτή)	30 m/ 50m (με ανιχνευτή)
Θερμοκρασία λειτουργίας / Αποθήκευσης	-10° C έως 50° C / -20° C έως 60° C	-10° C έως 50° C / -20° C έως 60° C
Υποδοχή για τρίποδο	1/4" & 5/8"	1/4" & 5/8"
Δοκιμή πτώσης	2m	2m
Ανιχνευτής	DE0892	DE0892G

Περιλαμβάνουν:
Μπαταρία 12V 2.0Ah, φορτιστής, περιστρεφόμενη μαγνητική βάση στήριξης τοίχου, κάρτα στόχου λέιζερ, ενισχυτικά γυαλιά λέιζερ, επαγγελματική θήκη μεταφοράς

9.9
Reevoo

2190 | **DCE0825D1R**
401,90 €

9.5
Reevoo

2191 | **DCE0825D1G**
527,90 €



LASER ΑΥΤΟΥΥΘΜΙΖΟΜΕΝΟ ΣΤΑΥΡΟΥ & 2 ΣΗΜΕΙΩΝ

Λείζερ προβολή	
Ακτίνες	2 & 2 σημεία
Λείζερ κλάση	2
Ανθεκτικό σε σκόνη & νερό	IP54
Ακρίβεια / Κλίση	± 3.0mm/10m / ± 4°
Εύρος μέτρησης	15m/30m (με ανιχνευτή)
Υποδοχή για τρίποδο	1/4"
Δοκιμή πτώσης	1m
Ανιχνευτής	DE0892
Τροφοδοσία	3x Μπαταρίες AA αλκαλικές

Περιλαμβάνει: Μπαταρίες 3xAA, περιστρεφόμενη μαγνητική βάση στήριξης τοίχου, επαγγελματική θήκη μεταφοράς



2192 | DW0822

211,90€

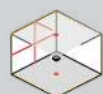

IP 54

8,2 Reevoo

ΑΥΤΟΥΥΘΜΙΖΟΜΕΝΑ ΛΕΙΖΕΡ ΣΤΑΥΡΟΥ (ΚΑΘΕΤΑ / ΟΡΙΖΟΝΤΙΑ)



ΠΡΑΣΙΝΗ ΓΡΑΜΜΗ 4x ΠΙΟ ΟΡΑΤΗ



IP 54

12v LI-ION XR 2.0 AH



IP 65

12v LI-ION XR 2.0 AH



IP 65

- Αυτόματης ισοστάθμισης λέιζερ
- Παλμική λειτουργία για χειροκίνητο χειρισμό
- Εκκρεμές που κλειδώνει για την αποφυγή εσωτερικής βλάβης του λέιζερ

- Αυτόματης ισοστάθμισης λέιζερ
- Παλμική λειτουργία για χειροκίνητο χειρισμό
- Εκκρεμές που κλειδώνει για την αποφυγή εσωτερικής βλάβης του λέιζερ

Λείζερ προβολή			
Ακτίνες	2	2	2
Λείζερ κλάση	2	2	2
Ανθεκτικό σε σκόνη & νερό	IP54	IP65	IP65
Ακρίβεια / Κλίση	± 3.0mm/10m / ± 4°	± 3.0mm/9m / ± 4°	± 3.0mm/9m / ± 4°
Εύρος μέτρησης	20m/50m (με ανιχνευτή)	20m/50m (με ανιχνευτή)	35m/50m (με ανιχνευτή)
Υποδοχή για τρίποδο	1/4"	1/4"	1/4"
Δοκιμή πτώσης	1m	2m	2m
Θερμοκρασία λειτουργίας	-10° C έως 45° C	-10° C έως 45° C	-10° C έως 45° C
Ανιχνευτής	DE0892G	DE0892	DE0892G
Τροφοδοσία	3x Μπαταρίες AA αλκαλικές	Μπαταρία Λιθίου 10.8V 2.0Ah	Μπαταρία Λιθίου 10.8V 2.0Ah



8,7 Reevoo



9,5 Reevoo



9,6 Reevoo



Περιλαμβάνει: Μπαταρίες 3xAA, περιστρεφόμενη μαγνητική βάση στήριξης τοίχου, επαγγελματική θήκη μεταφοράς

2193 | DW088CG

221,90€



Περιλαμβάνει: Μπαταρία 12V 2.0Ah, φορτιστής, περιστρεφόμενη μαγνητική βάση στήριξης τοίχου, επαγγελματική θήκη μεταφοράς

2194 | DCE088D1R

274,90€



Περιλαμβάνει: Μπαταρία 12V 2.0Ah, φορτιστής, περιστρεφόμενη μαγνητική βάση στήριξης τοίχου, επαγγελματική θήκη μεταφοράς

2195 | DCE088D1G

369,90€



12v **XR** **2.0**
LI-ION AH

12V LI-ION ΑΥΤΟΡΥΘΜΙΖΟΜΕΝΑ ΛΕΙΖΕΡ 3 Χ 360° ΣΤΑΥΡΟΥ-ΓΡΑΜΜΗΣ



- Συνεχής επαναλαμβανόμενος παλμός που επιτρέπει τη χρήση ανιχνευτή. Διατηρεί πλήρη φωτεινότητα για συνεχή προβολή.
- Εκκρεμές που κλειδώνει για την αποφυγή εσωτερικής βλάβης του λέιζερ

Αντέχουν χτυπήματα και πτώσεις από ύψος έως και 2 μέτρων

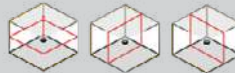

IP 65

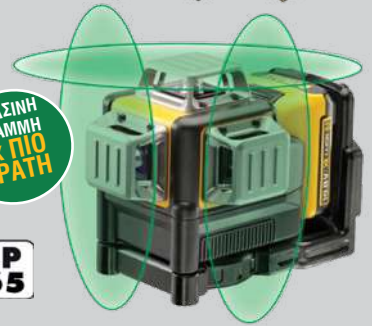

ΠΡΑΣΙΝΗ ΓΡΑΜΜΗ 4x ΠΙΟ ΟΡΑΤΗ

IP 65

Λέιζερ προβολή

Μήκος κύματος (ορατό)	620-630 nm	510-530 nm
Ακτίνες	3 x 360°	3 x 360°
Λέιζερ κλάση	2	2
Ανθεκτικό σε σκόνη & νερό	IP65	IP65
Ακρίβεια / Κλίση	± 3.0mm/10m / ± 4°	± 3.0mm/10m / ± 4°
Εύρος μέτρησης	20 m/ 50m (με ανιχνευτή)	35 m/ 50m (με ανιχνευτή)
Θερμοκρασία λειτουργίας / Αποθήκευσης	-10° C έως 50° C / -20° C έως 60° C	-10° C έως 50° C / -20° C έως 60° C
Υποδοχή για τρίποδο	1/4" & 5/8"	1/4" & 5/8"
Δοκιμή πτώσης	2m	2m
Ανιχνευτής	DE0892	DE0892G

Περιλαμβάνουν:
1 Μπαταρία 12V 2.0Ah, φορτιστής, περιστρεφόμενη μαγνητική βάση στήριξης τοίχου, επαγγελματική θήκη μεταφοράς

8,2
Reevo



2196 | DCE089D1R

475,90 €



8,9
Reevo



2197 | DCE089D1G

591,90 €



18v **XR** **2.0**
LI-ION AH

18V XR LI-ION ΑΥΤΟΡΥΘΜΙΖΟΜΕΝΑ ΟΡΙΖΟΝΤΙΑ / ΚΑΤΑΚΟΡΥΦΑ ΠΕΡΙΣΤΡΕΦΟΜΕΝΑ ΑΛΦΑΔΙΑ ΛΕΙΖΕΡ



Αντέχουν χτυπήματα και πτώσεις από ύψος έως και 2 μέτρων

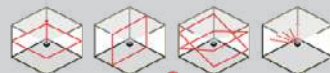

IP 54



IP 67

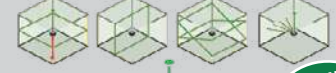

ΠΡΑΣΙΝΗ ΓΡΑΜΜΗ 4x ΠΙΟ ΟΡΑΤΗ

Λέιζερ προβολή

Ακτίνες	2	3	3
Λέιζερ κλάση	2	2	2
Ανθεκτικό σε σκόνη & νερό	IP54	IP67	IP67
Ταχύτητα περιστροφής	150, 300, 600, 1200 rpm	150, 300, 600, 1200 rpm	150, 300, 600, 1200 rpm
Ακρίβεια	± 3.0mm/30m	± 1.5mm/30m	± 1.5mm/30m
Εύρος μέτρησης	45 m/457m (με ανιχνευτή)	76 m/600m (με ανιχνευτή)	76 m/600m (με ανιχνευτή)
Κλίση	± 10°	± 10°	± 10°
Υποδοχή για τρίποδο	5/8"	5/8"	5/8"
Δοκιμή πτώσης	2m	2m	2m

9,2
Reevo

Περιλαμβάνει:
• Εργαλειοθήκη μεταφοράς T-STACK VI,
• 1 ανιχνευτής γραμμής
• Κάρτα στόχου λέιζερ
• Ενισχυτικά γυαλιά λέιζερ
• Βάση στήριξης τοίχου
• 1 μπαταρία 18V 2.0Ah
• 1 φορτιστή

2198 | DCE074D1R

949,90 €



9,5
Reevo

Περιλαμβάνει:
• 1 τηλεχειριστήριο
• Εργαλειοθήκη μεταφοράς T-STACK VI,
• 1 ανιχνευτής γραμμής
• Κάρτα στόχου λέιζερ
• Ενισχυτικά γυαλιά λέιζερ
• Βάση στήριξης τοίχου
• 1 μπαταρία 18V 2.0Ah
• 1 φορτιστή

2199 | DCE079D1R

1371,90 €



9,9
Reevo

Περιλαμβάνει:
• 1 τηλεχειριστήριο
• Εργαλειοθήκη μεταφοράς T-STACK VI,
• 1 ανιχνευτής γραμμής
• Κάρτα στόχου λέιζερ
• Ενισχυτικά γυαλιά λέιζερ
• Βάση στήριξης τοίχου
• 1 μπαταρία 18V 2.0Ah
• 1 φορτιστή

2200 | DCE079D1G

1582,90 €





Λείζερ προβολή	2201 DW030PL		2202 DW033		2203 DW099S		2204 DW03050		2205 DW03101	
Μήκος κύματος	≤ 1,0mW στα 620-690 nm		≤ 1,0mW στα 620-690 nm		≤ 1,0mW στα 620-690 nm		≤ 1,0mW στα 635 nm		≤ 1,0mW στα 635 nm	
Κλάση Λείζερ	2		2		2		2		2	
Ø Κοικκίδας λείζερ (σε απόσταση)	1 mm (1/16")		1 mm (1/16")		1 mm (1/16")		1 mm (1/16")		0.1 mm (1/32")	
Ανάλυση μικρότερη τιμή	1 mm (1/16")		1 mm (1/16")		1 mm (1/16")		1 mm (1/16")		0.1 mm (1/32")	
Εμβέλεια εσωτ. χώρου	9m		30m		30m		50m		100m	
Ακρίβεια	± 6.0mm/9m		± 3.0mm/10m		± 2.0mm/10m		± 1.5mm/50m		± 1.0mm/100m	
Θερμοκρασία λειτουργίας	0° έως 40°C		0° έως 40°C		0° έως 40°C		0° έως 40°C		0° έως 40°C	
Θερμοκρασία αποθήκευσης	-10° έως 60°C		-20° έως 60°C		-10° έως 60°C		-25° έως 70°C		-10° έως 60°C	
Τροφοδοσία	Ενωσμ. μπαταρία Li-Ion 3.7V		2 x 1.5V DC Μπαταρίες (AAA)		2 x 1.5V DC Μπαταρίες (AAA)		2 x 1.5V DC Μπαταρίες (AAA)		2 x 1.5V DC Μπαταρίες (AAA)	
Διαστάσεις	62 x 17.5 x 32mm		116 x 45 x 12mm		120 x 48.5 x 26mm		120.5 x 55 x 33.7mm		125.2 x 58 x 32.6mm	
Βάρος	31.75gr		120gr		100gr		127gr		154gr	
Επιπλέον λειτουργίες	Μέτρηση απόστασης		Μέτρηση απόστασης / Μόνιμη μέτρηση		Μέτρηση απόστασης / Μόνιμη μέτρηση / Πρόσθεση-αφαίρεση μετρήσης / Εμβαδόν-Όγκος μετρήσης / Πυθαγόρας 2 σημείων, 3 σημείων / 5 ενδείξεις μνήμης		Μέτρηση απόστασης / Μόνιμη μέτρηση / Πρόσθεση-αφαίρεση μετρήσης / Εμβαδόν-Όγκος μετρήσης / Έξυπνη οριζ. λειτουργία, έμμεσο ύψος / Πυθαγόρας 2 σημείων, 3 σημείων / 5 ενδείξεις μνήμης		Μέτρηση απόστασης / Μέτρηση ελάχιστης-μέγιστης απόστασης / Χάραξη / Μόνιμη μέτρηση / Πρόσθεση-αφαίρεση μετρήσης / Εμβαδόν-Όγκος μετρήσης / Πυθαγόρας 2 σημείων, 3 σημείων, μερικό ύψος / Έξυπνη οριζ. λειτουργία, έμμεσο ύψος / Ανίχνευση ύψους / Οριζόντιωση / Beer / Φωτιζ. σθόνη / Τελικό εξάρτημα πολλαπλών λειτουργιών / 20 ενδείξεις μνήμης	

Περιλαμβάνει: Ενωσματομένη μπαταρία Li-Ion 3.7V, USB καλώδιο φόρτισης & λουράκι καρπού

Περιλαμβάνει: 2 x 1.5V DC Μπαταρίες (AAA)

Περιλαμβάνει: 2 x 1.5V DC Μπαταρίες (AAA)

Περιλαμβάνει: 2 x 1.5V DC Μπαταρίες (AAA)

Περιλαμβάνει: 2 x 1.5V DC Μπαταρίες (AAA)



2201 | DW030PL
37,90 €

2202 | DW033
53,90 €

2203 | DW099S
126,90 €

2204 | DW03050
137,90 €

2205 | DW03101
232,90 €

ΤΡΙΠΟΔΟ ΛΕΙΖΕΡ 1/4'
Ύψος εργασίας 0,60m - 1,70m
8,9 Reevoo
2206 | DE0881T
74,90 €

ΤΡΙΠΟΔΟ ΛΕΙΖΕΡ 5/8'
Ύψος εργασίας 1,10m - 3,00m
8,9 Reevoo
2207 | DE0735
169,90 €

ΑΝΙΧΝΕΥΤΗΣ ΓΡΑΜΜΗΣ ΚΟΚΚΙΝΗΣ ΠΡΟΒΟΛΗΣ
9,9 Reevoo
IP 54
Μέτρηση εσωτ. χώρου 50m
Αδιάβροχο IP54
Μπαταρία 9 V
• Συμβατό με τα λείζερ DW088, DW089, DCE0825, DW0822
2208 | DE0892
105,90 €

ΑΝΙΧΝΕΥΤΗΣ ΓΡΑΜΜΗΣ ΠΡΑΣΙΝΗΣ ΠΡΟΒΟΛΗΣ
9,9 Reevoo
IP 54
Μέτρηση εσωτ. χώρου 50m
Αδιάβροχο IP54
Μπαταρία 9 V
• Συμβατό με τα λείζερ DW088, DW089, DCE0825
2209 | DE0892G
105,90 €

ΧΩΡΟΒΑΤΗΣ ΑΥΤΟΡΥΘΜΙΖΟΜΕΝΟΣ ΜΕ ΔΥΝΑΤΟΤΗΤΑ ΜΕΓΕΘΥΝΣΗΣ 26x

- Χωροβάτης με μαγνητικό σύστημα αντιστάθμισης που διατηρεί την ακρίβεια του οργάνου σε όλη την διάρκεια ζωής του με ευκολία στη χρήση.
- Μεγέθυνση 26x για απόσταση 100 μέτρων & 2mm ακρίβεια (1mm διπλή διαδρομή) για υψηλής ποιότητας αποτελέσματα εργασιών.
- Στιβαρή βάση ισοστάθμισης για γρήγορη & εύκολη εφαρμογή.
- Δυνατότητα περιστροφής 360° για μέτρηση ακριβείας των οριζοντίων γωνιών.
- Αρχική ρύθμιση με ένδειξη φυσαλίδας και τελική αυτορυθμιζόμενη ικανότητα 1° για εύκολη χρήση.
- Τύπος Οριζόντιου Κύκλου. Συνεχούς Οδήγησης.



2210 | DW096PK
422,90 €



Μεγέθυνση	26x
Ακρίβεια	2mm
Απόσταση	100m
Υπολογισμός αποστάσεων	1:100

Περιλαμβάνει: ράβδο βαθμονόμησης από αλουμίνιο 2.44m, αλουμινένιο τρίποδο στερέωσης, ράμα ζύγισης, θήκη μεταφοράς βαρέος τύπου



12v **XR** **2.0**
LI-ION AH

**12V (10.8V) XR LI-ION
ΜΠΑΤΑΡΙΑ 2.0 AH**



2211 | **DCB127**

34,90 €

5 035048 4461358

12v **XR** **3.0**
LI-ION AH

**12V (10.8V) XR LI-ION
ΜΠΑΤΑΡΙΑ 3.0 AH**



2212 | **DCB124**

42,90 €

5 035048 713686

10.8v/12v/14.4v/18v **XR**
LI-ION

**10.8V/12V/14.4V/18V
XR LI-ION ΦΟΡΤΙΣΤΗΣ**



2213 | **DCB113**

26,90 €

5 035995 525347

12v **XR**
LI-ION
BRUSHLESS

**12V XR LI-ION ΣΕΤ ΔΡΑΠ/ΒΙΔΟ + ΚΟΜΠΑΚΤ ΠΑΛΜΙΚΟ ΚΑΤΣΑΒΙΔΙ
ΣΕ ΒΑΛΙΤΣΑ ΜΕΤΑΦΟΡΑΣ**



57.5 **250 W**
Nm ΣΥΓΚΡ. ΙΣΧΥΣ
ΜΕ ΡΕΥΜΑΤΟΣ

9,2
Reevoo

163 **200 W**
Nm ΣΥΓΚΡ. ΙΣΧΥΣ
ΜΕ ΡΕΥΜΑΤΟΣ

2x **2.0**
ΜΠΑΤΑΡΙΕΣ AH

- 2 x 2.0 Ah Li-Ion Μπαταρίες
- Πολυφορτιστής XR
- Βαλίτσα μεταφοράς

2214 | **DCK211D2T**

211,90 €

5 035048 547076

2x **3.0**
ΜΠΑΤΑΡΙΕΣ AH

- 2 x 3.0 Ah Li-Ion Μπαταρίες
- Πολυφορτιστής XR
- Βαλίτσα μεταφοράς

2215 | **DCK211L2T**

239,90 €

5 212000 738479

12v **XR**
LI-ION
BRUSHLESS

**12V XR LI-ION ΣΕΤ ΚΑΤΣΑΒΙΔΙ
ΠΑΛΜΙΚΟ + ΔΡΑΠ/ΒΙΔΟ
ΣΕ ΕΡΓΑΛΕΙΟΘΗΚΗ T STAK™ II**

57.5 **250 W**
Nm ΣΥΓΚΡ. ΙΣΧΥΣ
ΜΕ ΡΕΥΜΑΤΟΣ



2x **2.0**
ΜΠΑΤΑΡΙΕΣ AH

- 2 x 2.0 Ah Li-Ion Μπαταρίες
- Πολυφορτιστής XR
- Κασετίνα T STAK™ II

2216 | **DCK2110D2T**

274,90 €

5 212000 738455

163 **200 W**
Nm ΣΥΓΚΡ. ΙΣΧΥΣ
ΜΕ ΡΕΥΜΑΤΟΣ

2x **3.0**
ΜΠΑΤΑΡΙΕΣ AH

- 2 x 3.0 Ah Li-Ion Μπαταρίες
- Πολυφορτιστής XR
- Κασετίνα T STAK™ II

2217 | **DCK2110L2T**

295,90 €

5 035048 713259

DCD701 (ΔΡΑΠΑΝΟΚΑΤΣΑΒΙΔΟ):

Ταχύτ. χ. φορτίο 0-425/0-1500 σ.α.λ.
Μεγ. ικαν. διάτρησης (Ξύλο) 20 mm/ (Μέταλλο) 10 mm
Βάρος 0.90 kg

DCF801 (ΠΑΛΜΙΚΟ ΚΑΤΣΑΒΙΔΙ):

Ταχύτητα χ. φορτίο 0-950 0-1950 0-2850 σ.α.λ.
Κρούσεις ανά λεπτό 0-3600 bpm
Βάρος 0.80 kg

12v **XR**
LI-ION
BRUSHLESS

**12V XR LI-ION ΣΕΤ ΚΑΤΣΑΒΙΔΙ
ΠΑΛΜΙΚΟ + ΚΟΜΠΑΚΤ ΚΡΟΥΣΤΙΚΟ
ΔΡΑΠΑΝΟΚΑΤΣΑΒΙΔΟ
ΣΕ ΕΡΓΑΛΕΙΟΘΗΚΗ T STAK™ II**

57.5 **250 W**
Nm ΣΥΓΚΡ. ΙΣΧΥΣ
ΜΕ ΡΕΥΜΑΤΟΣ



2x **2.0**
ΜΠΑΤΑΡΙΕΣ AH

- 2 x 2.0 Ah Li-Ion Μπαταρίες
- Πολυφορτιστής XR
- Κασετίνα T STAK™ II

2218 | **DCK2111D2T**

294,90 €

5 212000 738462

163 **200 W**
Nm ΣΥΓΚΡ. ΙΣΧΥΣ
ΜΕ ΡΕΥΜΑΤΟΣ

2x **3.0**
ΜΠΑΤΑΡΙΕΣ AH

- 2 x 3.0 Ah Li-Ion Μπαταρίες
- Πολυφορτιστής XR
- Κασετίνα T STAK™ II

DCD706 (ΚΟΜΠΑΚΤ ΚΡΟΥΣΤΙΚΟ ΔΡΑΠΑΝΟΚΑΤΣΑΒΙΔΟ):

Ταχύτ. χ. φορτίο 0-425/0-1500 σ.α.λ.
Κρούσεις 0-7225/0-25500
Βάρος 0.95 kg

DCF801 (ΠΑΛΜΙΚΟ ΚΑΤΣΑΒΙΔΙ):

Ταχύτητα χ. φορτίο 0-950 0-1950 0-2850 σ.α.λ.
Κρούσεις ανά λεπτό 0-3600 bpm
Βάρος 0.80 kg

2219 | **DCK2111L2T**

316,90 €

5 035048 714195

12v XR 2.0
BRUSHLESS AH

57.5 N.m ΣΥΓΚΡ. ΙΣΧΥΣ
250 W ΜΕ ΡΕΥΜΑΤΟΣ

12V XR ΚΟΜΠΑΚΤ ΔΡΑΓΙΑΝΟΚΑΤΣΑΒΙΔΟ

Ταχύτ. 0-425/0-1500 σ.α.λ.
Μεγ. ικαν. διάτρησης (Ξύλο) 20 mm
Μεγ. ικαν. διάτρησης (Μέταλλο) 10 mm
Βάρος 0.90 kg

8,5 Reevoo



ΧΩΡΙΣ ΜΠΑΤΑΡΙΑ & ΦΟΡΤΙΣΤΗ
• Κασετίνα **T STAK** II

2220 | **DCD701NT**
84,90€



• 2 x 2.0 Ah Li-ion Μπαταρίες
• Πολυφορτιστής XR
• Κασετίνα **T STAK** II

2x ΜΠΑΤΑΡΙΕΣ
2221 | **DCD701D2**
169,90€



NEO

12v XR 2.0
BRUSHLESS AH

57.5 N.m ΣΥΓΚΡ. ΙΣΧΥΣ
250 W ΜΕ ΡΕΥΜΑΤΟΣ

12V XR ΚΟΜΠΑΚΤ ΚΡΟΥΣΤΙΚΟ ΔΡΑΓΙΑΝΟΚΑΤΣΑΒΙΔΟ

Ταχύτ. 0-425/0-1500 σ.α.λ.
Κρούσεις 0-7225/0-25500
Βάρος 0.95 kg

9,0 Reevoo



ΧΩΡΙΣ ΜΠΑΤΑΡΙΑ & ΦΟΡΤΙΣΤΗ
• Κασετίνα **T STAK** II

2222 | **DCD706NT**
105,90€



• 2 x 2.0 Ah Li-ion Μπαταρίες
• Πολυφορτιστής XR
• Κασετίνα **T STAK** II

2x ΜΠΑΤΑΡΙΕΣ
2223 | **DCD706D2**
179,90€



NEO

12v XR 2.0
BRUSHLESS AH

8 N.m ΣΥΓΚΡ. ΙΣΧΥΣ
160 W ΜΕ ΡΕΥΜΑΤΟΣ

8,9 Reevoo

12V XR ΚΟΜΠΑΚΤ ΚΑΤΣΑΒΙΔΙ

Ταχύτ. 0-1100 σ.α.λ.
Ικανότητα τσοκ 1/4"

Βάρος 0.68 kg



ΧΩΡΙΣ ΜΠΑΤΑΡΙΑ & ΦΟΡΤΙΣΤΗ
• Κασετίνα **T STAK** II

2224 | **DCF601NT**
104,90€



2x ΜΠΑΤΑΡΙΕΣ
• 2 x 2.0 Ah Li-ion Μπαταρίες
• Πολυφορτιστής XR
• Κασετίνα **T STAK** II

2225 | **DCF601D2**
179,90€



NEO

12v XR 2.0
BRUSHLESS AH

163 N.m ΣΥΓΚΡ. ΙΣΧΥΣ
200 W ΜΕ ΡΕΥΜΑΤΟΣ

9,6 Reevoo

12V XR ΠΑΛΜΙΚΟ ΚΑΤΣΑΒΙΔΙ

Ταχύτ. 0-950/0-1950/0-2850 σ.α.λ. φορτίο
Κρούσεις 0-3600 bpm
Βάρος 0.80 kg



ΧΩΡΙΣ ΜΠΑΤΑΡΙΑ & ΦΟΡΤΙΣΤΗ
• Κασετίνα **T STAK** II

2226 | **DCF801NT**
111,90€



2x ΜΠΑΤΑΡΙΕΣ
• 2 x 2.0 Ah Li-ion Μπαταρίες
• Πολυφορτιστής XR
• Κασετίνα **T STAK** II

2227 | **DCF801D2**
190,90€



NEO

12v XR 2.0
BRUSHLESS AH

168 N.m ΣΥΓΚΡ. ΙΣΧΥΣ
200 W ΜΕ ΡΕΥΜΑΤΟΣ

9,5 Reevoo

12V XR ΚΟΜΠΑΚΤ ΚΡΟΥΣΤΙΚΟ ΜΠΟΥΛΟΝΟΚΛΕΙΔΟ

Ταχύτητα 0-2850/0-1000/0-2850 σ.α.λ. χ. φορτίο
Κρούσεις 0-3600bpm
Βάρος 0.80 kg



ΧΩΡΙΣ ΜΠΑΤΑΡΙΑ & ΦΟΡΤΙΣΤΗ
• Κασετίνα **T STAK** II
• Σετ καρδιάκια

2228 | **DCF902NTK**
119,90€



2x ΜΠΑΤΑΡΙΕΣ
• 2 x 2.0 Ah Li-ion Μπαταρίες
• Πολυφορτιστής XR
• Κασετίνα **T STAK** II
• Σετ καρδιάκια

2229 | **DCF902D2K**
210,90€



NEO

12v **XR** **2.0** **140w**
LI-ION Ah W
ΣΥΓΚΡ. ΙΣΧΥΣ
ΜΕ ΡΕΥΜΑΤΟΣ

12V (10.8V) XR LI-ION ΣΕΓΑΤΣΑ



Διαδρομή χ. φορτίου 0-2700 δ.α.λ.
Μήκος διαδρομής 14 mm
Βάρος 1.4 kg



ΧΩΡΙΣ ΜΠΑΤΑΡΙΑ &
ΦΟΡΤΙΣΤΗ
• Κασετίνα



2x
ΜΠΑΤΑΡΙΕΣ

• 2 x 2.0Ah Li-Ion Μπαταρίες
• Πολυφορτιστής XR 40 Λεπτών • Κασετίνα

2230 | **DCS310NT**

125,90 €



2231 | **DCS310D2**

211,90 €



12v **XR** **2.0**
LI-ION Ah



12V (10.8V) XR LI-ION ΕΝΔΟΣΚΟΠΙΚΗ ΑΣΥΡΜΑΤΗ ΕΓΧΡΩΜΗ ΚΑΜΕΡΑ

Διάμετρος Κεφαλής 17mm
Zoom / Αδιάβροχο Καλώδιο 3x / 0.9m
Οθόνη LCD / Ανάλυση 89mm / 3.5" / 320 x 480dpi
Βάρος 1.0 kg



ΧΩΡΙΣ ΜΠΑΤΑΡΙΑ &
ΦΟΡΤΙΣΤΗ
• Κασετίνα



1x
ΜΠΑΤΑΡΙΑΣ

• 1 x 2.0Ah Li-Ion Μπαταρία
• Φορτιστής 10.8V XR
• Καλώδιο κάμερας 17mm 0.9m
• Μαγνήτης • Γάτζος
• Κασετίνα

2232 | **DCT410NT**

308,90 €



2233 | **DCT410D1**

369,90 €



Η κίνηση του χεριού σας καθαρίζει την ταχύτητα και την κατεύθυνση της κίνησης για απόλυτο έλεγχο.

12v **XR**
LI-ION BRUSHLESS

12V (10.8V) XR LI-ION ΣΕΓΑΤΣΑ

Διαδρομή χωρίς φορτίο 0-2800
Μήκος διαδρομής 16-318mm
Βάρος 1.38 kg



ΧΩΡΙΣ ΦΟΡΤΙΣΤΗ &
ΜΠΑΤΑΡΙΑ
• **STAK** II Κασετίνα

ΜΕΓΙΣΤΟ ΒΑΘΟΣ ΚΟΠΗΣ		
ΞΥΛΟ	ΜΕΤΑΛΛΟ	PVC
90mm	40mm	90mm

2234 | **DCS312NT**

147,90 €



NEO



IP 68

ΔΙΑΧΕΙΡΙΣΗ ΣΥΣΚΕΥΩΝ
ΒΡΕΣ & ΕΝΤΟΠΙΣΕΙΣ
ΕΙΔΟΠΟΙΗΣΕΙΣ ΕΚΤΟΣ ΕΥΡΟΥΣ

ΣΥΣΚΕΥΕΣ ΕΝΤΟΠΙΣΜΟΥ 4 ΤΕΜ.



• Ανθεκτικό σε σκόνη και νερό
• Ειδικός σχεδιασμός για να ενσωματώνεται στο περιβάλλον • Μεγάλο κουμπί για εύκολο επαναπρογραμματισμό
• Γαλάζιο LED φως που ανάβει όταν είναι συνδεδεμένο & αναβοσβήνει όταν εντοπιστεί
• Αυτονομία μπαταρίας άνω των 3 ετών



(Δεν συμπεριλαμβάνονται)



Εμβέλεια Bluetooth έως 30m
Βάρος 0.02kg



Συμπεριλαμβάνονται:
αυτοκόλλητα 3M



2235 | **DCE041K4**

89,90 €



ΜΕΤΑΤΡΕΨΤΕ ΤΟ ΑΠΛΟ ΣΑΣ ΕΡΓΑΛΕΙΟ ΣΕ TOOL CONNECT

18V XR TOOL CONNECT ΜΕΤΑΤΡΟΠΕΑΣ ΕΡΓΑΛΕΙΟΥ



• Συμβατό με όλα τα XR 18V ηλεκτρικά εργαλεία
• Επιτρέπει να ενεργοποιήσετε και να απενεργοποιήσετε το συνδεδεμένο εργαλείο, και τα εκτός εμβέλειας
• Παρέχει ειδοποιήσεις εκτός εμβέλειας
• Παρέχει ασφάλεια κατά της κλοπής κι επιτρέπει να αναγνωρίσετε τα χαμένα σας εργαλεία
• Εύκολη διαχείριση από την εφαρμογή Tool Connect
• Βάρος 0.12kg

2237 | **DCE040**

54,90 €



7.2v **2.0** **4**
LI-ION Ah Nm



7.2V LI-ION ΓΥΡΟΣΚΟΠΙΚΟ ΚΑΤΣΑΒΙΔΙ ΑΝΙΧΝΕΥΣΗΣ ΚΙΝΗΣΗΣ

Τσοκ 1/4"
Ταχύτητα 0-430 σ.α.λ.
Βάρος 0.5 kg



2x
ΜΠΑΤΑΡΙΕΣ

• 2 x 1.0Ah Li-Ion Μπαταρίες
• Φορτιστής
• Κασετίνα

2236 | **DCF680G2**

137,90 €





← Για χρόνους φόρτισης δείτε εδώ

ΦΟΡΤΙΣΤΕΣ 18V/54V XR



10.8v 12v 14.4v 18v
LI-ION XR

- Χρόνος φόρτισης 30 min (2.0Ah)
- Βάρος 0.50 kg

10.8-18V XR LI-ION ΦΟΡΤΙΣΤΗΣ

2238 | DCB115

39,90 €

5 035048 562321



10.8v 12v 14.4v 18v
LI-ION XR

- Χρόνος φόρτισης 40-90 min (3.0Ah)
- Βάρος 0.49 kg

10.8-18V XR LI-ION ΦΟΡΤΙΣΤΗΣ ΑΥΤΟΚΙΝΗΤΟΥ

2239 | DCB119

79,90 €

5 035048 349885



54V XR FLEXVOLT

Φορτίζει και τις μπαταρίες 18V XR

- Χρόνος φόρτισης 45 min (3.0Ah)
- Βάρος 0.85 kg

54V XR FLEXVOLT ΦΟΡΤΙΣΤΗΣ

2240 | DCB118

79,90 €

5 035048 562277



54V XR FLEXVOLT BRUSHLESS

Φορτίζει και τις μπαταρίες 18V XR

NEO

XR FLEXVOLT ΦΟΡΤΙΣΤΗΣ 12.0 AH



- Προσαρμόζει την τάση ανάλογα με την μπαταρία που φορτίζει
- Φορτίζει την 12.0Ah μπαταρία μέσα σε 60 λεπτά
- Διαγνωστική LED ένδειξη που προβάλλει το στάδιο φόρτισης της μπαταρίας
- Δυνατότητα προσαρτήσης στον τοίχο
- Κόμπακτ μέγεθος για εύκολη μεταφορά

2241 | DCB117

83,90 €

5 035048 729892

54V XR FLEXVOLT

Φορτίζει και τις μπαταρίες 18V XR

XR FLEXVOLT ΦΟΡΤΙΣΤΗΣ 2 ΘΕΣΕΩΝ



2242 | DCB132

105,90 €

5 035048 640692

- Χρόνος φόρτισης 45 min (3.0Ah)
- Βάρος 1.4 kg

10.8v 12v 14.4v 18v
LI-ION XR 54V XR FLEXVOLT

USB 10.8V-18V - 54V ΑΝΤΑΠΤΟΡΑΣ ΦΟΡΤΙΣΤΗΣ



Η μπαταρία δεν συμπεριλαμβάνεται.

- Μεταμορφώνει την μπαταρία XR σε ένα φορητό φορτιστή
- Δύο εισόδους USB επιτρέπουν τη φόρτιση μικρών ηλεκτρονικών συσκευών
- Ενδειξη λυχνίας LED που δείχνει την κατάσταση της μπαταρίας
- 0.094 kg

2243 | DCB090

32,90 €

5 035048 4459225

ΡΑΔΙΟΦΩΝΑ-ΗΧΕΙΑ 18V/54V XR

10.8v 14.4v 18v
LI-ION XR



Bluetooth

10.8-18V XR LI-ION ΗΧΕΙΑ PREMIUM BLUETOOTH



Δεν συμπεριλαμβάνονται μπαταρίες

Εμβέλεια έως 30m
Ηχεία 2 x 76mm(3") (10w)
Βάρος 1.8kg

2244 | DCR011

116,90 €

5 035048 643549

10.8v 14.4v 18v
LI-ION XR



10.8-18V XR LI-ION ΡΑΔΙΟΦΩΝΟ DAB+/FM



Δεν συμπεριλαμβάνονται μπαταρίες

Πηγή ενέργ. AC/DC
Βάρος 2.8kg

2245 | DCR020

211,90 €

5 035048 459256

10.8v 14.4v 18v
LI-ION XR



IP 44

Bluetooth

XR LI-ION ΚΟΜΠΑΚΤ ΡΑΔΙΟ DAB+ FM/AM, MP3, ΦΟΡΤΙΣΤΗΣ



Δεν συμπεριλαμβάνονται μπαταρίες

2246 | DCR017

306,90 €

5 035048 381946

10.8v 14.4v 18v
LI-ION XR

54V XR FLEXVOLT BRUSHLESS



IP 54 Bluetooth

TSTAK™ ΡΑΔΙΟ DAB+ FM/AM, MP3, ΦΟΡΤΙΣΤΗΣ



Δεν συμπεριλαμβάνονται μπαταρίες
• 6 (2+2) ηχεία 45w



Προσαρμόζεται στην σειρά TSTAK™

2247 | DWST1-81078

316,90 €

3 253556 1810787

10.8v 14.4v 18v
LI-ION XR

54V XR FLEXVOLT BRUSHLESS



IP 54 Bluetooth

TOUGHSYSTEM™ ΡΑΔΙΟ DAB+ FM/AM, MP3, ΦΟΡΤΙΣΤΗΣ



Δεν συμπεριλαμβάνονται μπαταρίες

- Digital επεξεργαστής ήχου
- 6 ηχεία 40W RMS & 2 sub-woofers



Προσαρμόζεται στην σειρά TOUGHSYSTEM™

2248 | DWST1-75659

316,90 €

3 253556 1756597

18V LI-ION **XR** 2.0 Ah

ΜΠΑΤΑΡΙΑ 2.0Ah



2249 | DCB183

63,90 €

5 035048 438886

18V LI-ION **XR** 3.0 Ah

ΜΠΑΤΑΡΙΑ 3.0Ah



2250 | DCB180

69,90 €

5 035048 305294

NEO

18V LI-ION **XR** 4.0 Ah

ΜΠΑΤΑΡΙΑ 4.0Ah ΚΟΜΠΑΚΤ



2251 | DCB189

95,90 €

5 035048 1706770

18V LI-ION **XR** 4.0 Ah

ΜΠΑΤΑΡΙΑ 4.0Ah



2252 | DCB182

74,90 €

5 035048 1392782

18V LI-ION **XR** 4.0 Ah

18V XR ΦΟΡΤΙΣΤΗΣ + ΜΠΑΤΑΡΙΑ 4.0Ah



2253 | DCB115M1

103,90 €

5 212000 738585

NEO

18V LI-ION **XR** 5.0 Ah

TOOL CONNECT Bluetooth
ΜΠΑΤΑΡΙΑ 5.0Ah TOOL CONNECT™



2254 | DCB184B

95,90 €

5 035048 558577

18V LI-ION **XR** 5.0 Ah

ΜΠΑΤΑΡΙΑ 5.0Ah



2255 | DCB184

89,90 €

5 035048 466933

18V LI-ION **XR** 5.0 Ah

XR 18V ΦΟΡΤΙΣΤΗΣ + ΜΠΑΤΑΡΙΑ 5.0Ah



2256 | DCB115P1

119,90 €

5 212000 738240

NEO

18V LI-ION **XR** 5.0 Ah

XR 18V ΦΟΡΤΙΣΤΗΣ + 2 ΜΠΑΤΑΡΙΕΣ 5.0Ah



2257 | DCB115P2

200,90 €

5 035048 637043

Οι μπαταρίες XR FLEXVOLT, είναι μπαταρίες 54V που μετατρέπονται σε 18V όταν τοποθετηθούν σε ένα εργαλείο 18V XR. Είναι πλήρως συμβατές με την σειρά 18V XR, όπως και οι φορτιστές. Είναι ευέλικτες, συνδέονται παράλληλα για εργαλεία 18V και σε σειρά για εργαλεία 54V.

5 κελιά/σειρά (5x3.6V=18V)
3 παράλληλες σειρές (3 x 4Ah=12Ah)
=216Wh



18V LI-ION **XR**



54V XR FLEXVOLT BRUSHLESS



15 κελιά/σειρά (15x3.6V=54V)
1 παράλληλη σειρά (1 x 4Ah=4Ah)
=216Wh

54V XR FLEXVOLT BRUSHLESS 18V 6.0 Ah

ΜΠΑΤΑΡΙΑ XR FLEXVOLT 6.0Ah



2258 | DCB546

148,90 €

5 035048 646298

54V XR FLEXVOLT BRUSHLESS 18V 6.0 Ah

Φορτίζει και τις μπαταρίες 18V XR

XR FLEXVOLT ΦΟΡΤΙΣΤΗΣ + 2 ΜΠΑΤΑΡΙΕΣ 6.0Ah



2259 | DCB118T2

385,90 €

5 035048 657201

54V XR FLEXVOLT BRUSHLESS 18V 6.0 Ah

Φορτίζει και τις μπαταρίες 18V XR

XR FLEXVOLT ΦΟΡΤΙΣΤΗΣ 2 ΘΕΣΕΩΝ + 2 ΜΠΑΤΑΡΙΕΣ 6.0Ah



2260 | DCB132T2

380,90 €

5 035048 640722

54V XR FLEXVOLT BRUSHLESS 18V 9.0 Ah

ΜΠΑΤΑΡΙΑ XR FLEXVOLT 9.0Ah



2261 | DCB547

200,90 €

5 035048 646908

54V XR FLEXVOLT BRUSHLESS 18V 9.0 Ah

Φορτίζει και τις μπαταρίες 18V XR

XR FLEXVOLT ΦΟΡΤΙΣΤΗΣ + 2 ΜΠΑΤΑΡΙΕΣ 9.0Ah

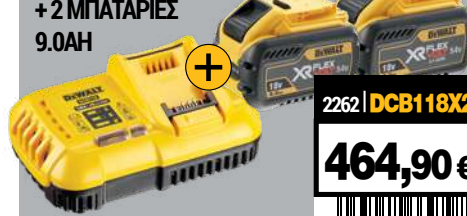

2262 | DCB118X2

464,90 €

5 035048 664797

54V XR FLEXVOLT BRUSHLESS 18V 12.0 Ah

ΜΠΑΤΑΡΙΑ XR FLEXVOLT 12.0Ah



2263 | DCB548

274,90 €

5 035048 706794

ΙΔΙΟ ΜΕΓΕΘΟΣ & ΒΑΡΟΣ ΜΕ 9.0Ah ΜΠΑΤΑΡΙΑ



18v XR
LI-ION
BRUSHLESS

**18V XR LI-ION ΣΕΤ ΠΑΛΜΙΚΟ ΚΑΤΣΑΒΙΔΙ 2 ΤΑΧΥΤΗΤΩΝ
+ ΚΡΟΥΣΤΙΚΟ ΔΡΑΓ/ΒΙΔΟ ΣΕ ΚΑΣΕΤΙΝΑ T STAK™ II**



65/26
Nm

ΣΥΓΚΡ. ΙΣΧΥΣ
340 W
ΜΕ ΡΕΥΜΑΤΟΣ

170
Nm

ΣΥΓΚΡ. ΙΣΧΥΣ
280 W
ΜΕ ΡΕΥΜΑΤΟΣ

9,0
Reevo

**DCD778 (ΚΟΜΠΑΚΤ ΚΡΟΥΣΤΙΚΟ
ΔΡΑΓΑΝΟΚΑΤΣΑΒΙΔΟ):**

Ταχύτητα χ. φ. 0-500 / 0-1750 σ.α.λ.
Κρούσεις 0-8500 / 0-29750 bpm
Βάρος 1.2 kg

2x
ΜΠΑΤΑΡΙΕΣ

4.0
Ah

• 2 x 4.0 Ah Li-ion Μπαταρίες
• Πολυφορτιστής XR
• Κασετίνα T STAK™ II

2x
ΜΠΑΤΑΡΙΕΣ

5.0
Ah

• 2 x 5.0 Ah Li-ion Μπαταρίες
• Πολυφορτιστής XR
• Κασετίνα T STAK™ II

DCF787 (ΠΑΛΜΙΚΟ ΚΑΤΣΑΒΙΔΙ):

Ταχύτητα χ. φορτίο 0-2800 σ.α.λ.
Κρούσεις ανά λεπτό 0-3200 ipm
Βάρος 1.7 kg

2264 | DCK2060M2T

345,90 €



5 035048 709177

2265 | DCK2060P2T

363,90 €



5 212000 738424

18v XR
LI-ION
BRUSHLESS

**18V XR LI-ION ΚΡΟΥΣΤΙΚΟ ΔΡΑΓ/ΒΙΔΟ
+ ΠΑΛΜΙΚΟ ΚΑΤΣΑΒΙΔΙ ΣΕ ΕΡΓΑΛΕΙΟΘΗΚΗ T STAK™ II**



65/26
Nm

ΣΥΓΚΡ. ΙΣΧΥΣ
340 W
ΜΕ ΡΕΥΜΑΤΟΣ

190
Nm

ΣΥΓΚΡ. ΙΣΧΥΣ
300 W
ΜΕ ΡΕΥΜΑΤΟΣ

9,2
Reevo

DCD709 (ΚΡΟΥΣΤΙΚΟ ΔΡΑΓΑΝΟΚΑΤΣΑΒΙΔΟ):

Ταχύτητα χ. φ. 0-450 / 0-1650 σ.α.λ.
Κρούσεις 0-7650 / 0-28050 bpm
Βάρος 1.2 kg

2x
ΜΠΑΤΑΡΙΕΣ

5.0
Ah

• 2 x 5.0 Ah Li-ion Μπαταρίες
• Πολυφορτιστής XR
• Κασετίνα T STAK™ II

DCF809 (ΠΑΛΜΙΚΟ ΚΑΤΣΑΒΙΔΙ):

Ταχύτητα χ. φ. 2800 σ.α.λ.
Κρούσεις 3200 bpm
Βάρος 0.96 kg

2266 | DCK2062P2T

389,90 €



5 212000 738448

18v XR
LI-ION
BRUSHLESS

5.0
Ah

NEO

**18V XR LI-ION ΣΕΤ ΠΑΛΜΙΚΟ ΚΑΤΣΑΒΙΔΙ 3 ΤΑΧΥΤΗΤΩΝ
+ ΚΡΟΥΣΤΙΚΟ ΔΡΑΓ/ΒΙΔΟ ΣΕ ΚΑΣΕΤΙΝΑ T STAK™ II**



70
Nm

ΣΥΓΚΡ. ΙΣΧΥΣ
460 W
ΜΕ ΡΕΥΜΑΤΟΣ

3
ΤΑΧΥΤ.

205
Nm

ΣΥΓΚΡ. ΙΣΧΥΣ
400 W
ΜΕ ΡΕΥΜΑΤΟΣ

9,0
Reevo

**DCD796 (ΚΟΜΠΑΚΤ ΚΡΟΥΣΤΙΚΟ
ΔΡΑΓΑΝΟΚΑΤΣΑΒΙΔΟ):**

Ταχύτητα χ. φ. 0-550 / 2000 σ.α.λ.
Κρούσεις 0-9350 / 34000 bpm
Βάρος 1.8 kg

2x
ΜΠΑΤΑΡΙΕΣ

5.0
Ah

• 2 x 5.0 Ah Li-ion Μπαταρίες
• Πολυφορτιστής XR
• Κασετίνα T STAK™ II

DCF887 (ΠΑΛΜΙΚΟ ΚΑΤΣΑΒΙΔΙ):

Ταχύτητα χ. φ. 0-1000 / 0-2800 / 0-3250 σ.α.λ.
Κρούσεις 0 - 3800 ipm
Βάρος 1.6 kg

2267 | DCK266P2

449,90 €



5 035048 488652

18v XR
LI-ION
BRUSHLESS

5.0
Ah

**18V XR LI-ION ΣΕΤ ΠΑΛΜΙΚΟ ΚΑΤΣΑΒΙΔΙ 3 ΤΑΧΥΤΗΤΩΝ +
ΚΡΟΥΣΤΙΚΟ ΔΡΑΓ/ΒΙΔΟ XRP 3 ΤΑΧΥΤΗΤΩΝ
ΣΕ ΕΡΓΑΛΕΙΟΘΗΚΗ TOUGHSYSTEM™**



3
ΤΑΧΥΤ.

95
Nm

ΣΥΓΚΡ. ΙΣΧΥΣ
830 W
ΜΕ ΡΕΥΜΑΤΟΣ

3
ΤΑΧΥΤ.

205
Nm

ΣΥΓΚΡ. ΙΣΧΥΣ
400 W
ΜΕ ΡΕΥΜΑΤΟΣ

9,3
Reevo

DCD996 (ΚΡΟΥΣΤΙΚΟ ΔΡΑΓΑΝΟΚΑΤΣΑΒΙΔΟ):

Ταχύτητα χ. φορτίο 0-450 / 1300 / 2000 σ.α.λ.
Κρούσεις 0-8600 / 25500 / 38250 bpm
Βάρος 2.1 kg

2x
ΜΠΑΤΑΡΙΕΣ

5.0
Ah

• 2 x 5.0 Ah Li-ion Μπαταρίες
• Πολυφορτιστής XR
• DS150 Κασετίνα TOUGHSYSTEM™

DCF887 (ΠΑΛΜΙΚΟ ΚΑΤΣΑΒΙΔΙ):

Ταχύτητα χ. φορτίο 0-1000 / 0-2800 / 0-3250 σ.α.λ.
Κρούσεις 0 - 3800 ipm
Βάρος 1.6 kg

2268 | DCK276P2

548,90 €



5 035048 644614

18V **XR** **LI-ION** **1.3** Ah

42 Nm **300 w** ΣΥΓΚΡ. ΙΣΧΥΣ ΜΕ ΡΕΥΜΑΤΟΣ



8,7 Reevoo

2x ΜΠΑΤΑΡΙΕΣ

- 2 x 1.3Ah Li-Ion Μπαταρίες
- Φορτιστής 40 λεπτών
- Κασετίνα βαρέος τύπου

2269 | **DCD776C2**

249,90 €



18V XR LI-ION ΚΟΜΠΑΚΤ ΚΡΟΥΣΤΙΚΟ ΔΡΑΠΑΝΟΚΑΤΣΑΒΙΔΟ

Ταχύτητα 0-450/1500 σ.α.λ.
Κρούσεις 0-7650/25500bpm
Ικανότητα τσοκ 1.5-13mm
Βάρος 1.7 kg

18V **XR** **LI-ION** **1.5** Ah

65/26 Nm **340 w** ΣΥΓΚΡ. ΙΣΧΥΣ ΜΕ ΡΕΥΜΑΤΟΣ



8,3 Reevoo

2x ΜΠΑΤΑΡΙΕΣ

- 2 x 1.5 Ah Li-ion Μπαταρίες
- Πολυφορτιστής XR
- **STAK**™ II Κασετίνα

2270 | **DCD778S2T**

195,90 €



18V XR LI-ION ΚΟΜΠΑΚΤ ΚΡΟΥΣΤΙΚΟ ΔΡΑΠΑΝΟΚΑΤΣΑΒΙΔΟ

Ταχύτητα 0-500/0-1750 σ.α.λ.
Κρούσεις 0-8500/0-29750 bpm
Βάρος 1.2 kg

18V **XR** **LI-ION** **4.0** Ah

65/26 Nm **340 w** ΣΥΓΚΡ. ΙΣΧΥΣ ΜΕ ΡΕΥΜΑΤΟΣ



18V XR LI-ION ΚΟΜΠΑΚΤ ΚΡΟΥΣΤΙΚΟ ΔΡΑΠ/ΒΙΔΟ

Ταχύτητα 0-450/1650 σ.α.λ.
Κρούσεις 0-7650/28050bpm
Ικανότητα τσοκ 1.5-13 mm
Βάρος 1.2 kg

2x ΜΠΑΤΑΡΙΕΣ

- ΧΩΡΙΣ ΜΠΑΤΑΡΙΑ & ΦΟΡΤΙΣΤΗ
- Κασετίνα **STAK**™ II

- 2 x 4.0 Ah Li-ion Μπαταρίες
- Πολυφορτιστής XR
- Κασετίνα **STAK**™ II

2274 | **DCD709NT**

145,90 €



2275 | **DCD709M2T**

272,90 €



18V **XR** **LI-ION** **5.0** Ah

60 Nm **350 w** ΣΥΓΚΡ. ΙΣΧΥΣ ΜΕ ΡΕΥΜΑΤΟΣ



Ταχ. 0-600/2000 σ.α.λ.
Κρούσεις 0-10200/34000bpm
Βάρος 1.88 kg

9,3 Reevoo

- ΧΩΡΙΣ ΜΠΑΤΑΡΙΑ & ΦΟΡΤΙΣΤΗ
- Κασετίνα βαρέος τύπου

2271 | **DCD785NT**

137,90 €



1x ΜΠΑΤΑΡΙΕΣ

- 1x 5.0Ah Li-Ion Μπαταρίες
- Πολυφορτιστής XR
- Κασετίνα βαρέος τύπου

2272 | **DCD785P1**

252,90 €



2x ΜΠΑΤΑΡΙΕΣ

- 1x 5.0Ah Li-Ion Μπαταρίες
- Πολυφορτιστής XR
- Κασετίνα βαρέος τύπου

2273 | **DCD785P2**

329,90 €



18V XR LI-ION ΚΡΟΥΣΤΙΚΟ ΔΡΑΠΑΝΟΚΑΤΣΑΒΙΔΟ

18V **XR** **LI-ION** **70** Ah

460 w ΣΥΓΚΡ. ΙΣΧΥΣ ΜΕ ΡΕΥΜΑΤΟΣ



2Ταχ. 0-550/2000 σ.α.λ.
Κρούσεις 0-9350/34000bpm
Βάρος 1.8kg

9,5 Reevoo

18V XR LI-ION ΚΟΜΠΑΚΤ ΚΡΟΥΣΤΙΚΟ ΔΡΑΠ/ΒΙΔΟ

2ΗΣ ΓΕΝΙΑΣ

- ΚΑΛΥΤΕΡΟ ΣΥΣΤΗΜΑ ΨΥΞΗΣ
- 77 LUMENS
- 18 LUMENS
- 3 LUMENS

- ΧΩΡΙΣ ΜΠΑΤΑΡΙΑ & ΦΟΡΤΙΣΤΗ
- Κασετίνα **STAK**™ II

2276 | **DCD796NT**

158,90 €



2.0 AH

2x ΜΠΑΤΑΡΙΕΣ

- 2 x 2.0Ah Li-Ion Μπαταρίες
- Πολυφορτιστής XR
- Κασετίνα **STAK**™ II

2277 | **DCD796D2**

309,90 €



5.0 AH

2x ΜΠΑΤΑΡΙΕΣ

- 2 x 5.0Ah Li-ion Μπαταρίες
- Πολυφορτιστής XR
- Κασετίνα **STAK**™ II

2278 | **DCD796P2**

316,90 €



18V **XR** **LI-ION** **BRUSHLESS** **TOOL CONNECT**

70 Nm **460 w** ΣΥΓΚΡ. ΙΣΧΥΣ ΜΕ ΡΕΥΜΑΤΟΣ

ΚΡΟΥΣΤΙΚΟ ΔΡΑΠ/ΒΙΔΟ TOOL CONNECT™

Ταχύτητα 0-550/200 σ.α.λ.
Κρούσεις ανα λεπτό 0-9350/34000
Εμβέλεια Bluetooth έως 30m
Βάρος 1.2kg

Bluetooth

- ΧΩΡΙΣ ΜΠΑΤΑΡΙΑ & ΦΟΡΤΙΣΤΗ
- Κασετίνα **STAK**™ II

2279 | **DCD797NT**

205,90 €



9,2 Reevoo

**ΔΥΝΑΜΗ
ΧΩΡΙΣ ΚΑΛΩΔΙΟ**

18V XR 95 Nm **3** ΤΑΧΥΤ. ΣΥΝΟΛ. ΙΣΧΥΣ 820 W ΜΕ ΡΕΥΜΑΤΟΣ XRP

**18V XR LI-ION
ΚΡΟΥΣΤΙΚΟ ΔΡΑΓ/ΒΙΔΟ XRP
3 ΤΑΧΥΤΗΤΩΝ**

Ταχ. χ. φορτίο 0-450/1300/2000 σ.α.λ.
Κρούσεις/λεπτό 0-8600/25500/38250bpm
Βάρος 2.1 kg

9,7
Reevo



ΧΩΡΙΣ ΜΠΑΤΑΡΙΑ
& ΦΟΡΤΙΣΤΗ
• Κασετίνα TSTAK™ II

2280 | DCD996NT
221,90 €
5 035048 644577

2x
ΜΠΑΤΑΡΙΕΣ

• 2 x 5.0Ah Μπαταρίες
18V XR Li-Ion

18V XR 5.0
• Πολυφορτιστής XR
• Κασετίνα TSTAK™ II

2281 | DCD996P2
429,90 €
5 035048 644492



• 1 x 9.0Ah Μπαταρίες

54V XR FLEXVOLT 18V 9.0 Ah
• Πολυφορτιστής XR FLEXVOLT
• Κασετίνα TSTAK™ II

2282 | DCD996X1
464,90 €
5 035048 678664



ΔΡΑΠΑΝΑ ΡΕΥΜΑΤΟΣ

710 watts 10.9 Nm

**ΔΡΑΠΑΝΟ ΠΕΡΙΣΤΡΟΦΙΚΟ
10 MM 710W**

Ισχύς εισόδου 710W
Ικανότητα αυτόματ. τσοκ 1.0-10mm
Ταχύτητα χ. φορτίο 0-2500 σ.α.λ.
Βάρος 1.8 kg



9,2
Reevo

2283 | DWD112S
84,90 €
5 035048 232620

701 watts 8.6 Nm

**ΔΡΑΠΑΝΟ ΚΡΟΥΣΤΙΚΟ
13 MM 701W**

Ισχύς εισόδου 701W
Ικανότητα αυτόματ. τσοκ 1.5-13 mm
Ταχύτητα χ. φορτίο 0-2800 σ.α.λ.
Κρούσεις ανά λεπτό 0-47600 bpm
Βάρος 1.82 kg



7,9
Reevo

2284 | DWD024KS
100,90 €
5 035048 268209

• Κασετίνα βαρέος τύπου

770 watts 13 Nm

**ΔΡΑΠΑΝΟ ΚΡΟΥΣΤΙΚΟ
13 MM 770W
2 ΤΑΧΥΤΗΤΩΝ**

Ισχύς εισόδου 770W
Ικανότητα αυτομ. τσοκ 1.5-13mm
Ταχύτητα χ. φορτίο 0-1100/0-2700 σ.α.λ.
Κρούσεις/λεπτό 0-18700/45900 bpm
Βάρος 2.3 kg



7,2
Reevo

2285 | D21805KS
249,90 €
5 035048 153413

• Κασετίνα βαρέος τύπου

1100 watts 13 Nm

**ΔΡΑΠΑΝΟ ΚΡΟΥΣΤΙΚΟ
13 MM 1100W
2 ΤΑΧΥΤΗΤΩΝ**

Ισχύς εισόδου 1100W
Ικανότητα αυτομ. τσοκ 1.5-13mm
Ταχύτητα χ. φορτίο 0-1250/02-3500 σ.α.λ.
Κρούσεις/λεπτό 0-56000 bpm
Βάρος 2.8 kg



8,8
Reevo

2286 | DWD524KS
264,90 €
5 035048 305256

• Κασετίνα βαρέος τύπου

18V LI-ION **XR** **1.3** Ah

33 Nm ΣΥΓΚΡ. ΙΣΧΥΣ **360 W** ΜΕ ΡΕΥΜΑΤΟΣ

18V XR LI-ION ΓΩΝΙΑΚΟ ΔΡΑΠΑΝΟ

Ταχύτητα χ. φορτίο 0-650/0-2000σ.α.λ.
 Ικανότητα τσοκ αὐτόματο 1.0-10mm
 Μέγ. Ικαν. διάτρησης [Ξύλο] 28mm
 Μέγ. Ικαν. διάτρησης [Μέταλλο] 10mm
 Βάρος 1,75 kg

8.7 Reevoo



- 1 x 1.3Ah Li-Ion Μπαταρία
- Πολυφορτιστής XR (DCB115 / 22 λεπτιών)
- Κασετίνα βαρέος τύπου

2287 | **DCD740C1**

253,90 €



54V XR FLEXVOLT BRUSHLESS **296/114** Nm

ΣΥΓΚΡ. ΙΣΧΥΣ **2600 W** ΜΕ ΡΕΥΜΑΤΟΣ **E-CLUTCH**

54V XR FLEXVOLT ΓΩΝΙΑΚΟ ΔΡΑΠΑΝΟ ΜΕ ΗΛΕΚΤΡΟΝΙΚΟ ΣΥΜΠΛΕΚΤΗ

Ταχύτητα χ. φορτίο 0-400/0-1320σ.α.λ.
 Ικανότητα τσοκ με κλειδί 1-13mm
 Μέγ. Ικαν. διάτρησης [Ξύλο] 172mm
 Μέγ. Ικαν. διάτρησης [Μέταλλο] 13mm
 Βάρος 7.0 kg



ΧΩΡΙΣ ΜΠΑΤΑΡΙΑ & ΦΟΡΤΙΣΤΗ
 • Πλευρική λαβή 2 θέσεων

9.7 Reevoo

2288 | **DCD470N**

475,90 €



350 WATTS **9.2** Nm

ΓΩΝΙΑΚΟ ΔΡΑΠΑΝΟ ΔΕΞΙΑΣ ΓΩΝΙΑΣ 100MM 350W

Έξοδος ισχύος 180W
 Ταχύτητα χ. φορτίο 0-1200σ.α.λ.
 Ικανότητα Τσοκ με κλειδί 1,0-10mm
 Μέγ. Ικαν. διάτρησης [Ξύλο] 20mm
 Μέγ. Ικαν. διάτρησης [Χάλυβα] 10mm
 Βάρος 1,7 kg



9.2 Reevoo



• Κλειδί τσοκ

2289 | **D21160**

259,90 €



54V XR FLEXVOLT BRUSHLESS **140** Nm **ΣΥΓΚΡ. ΙΣΧΥΣ 1544 W** ΜΕ ΡΕΥΜΑΤΟΣ **E-CLUTCH**

54V XR FLEXVOLT ΔΡΑΠΑΝΟ ΚΑΘΕΤΟ 2 ΤΑΧΥΤΗΤΩΝ ΒΑΡΥΣ ΤΥΠΟΣ ΜΕ ΗΛΕΚΤΡΟΝΙΚΟ ΣΥΜΠΛΕΚΤΗ

Ταχ.χ. φορτίο 0-300/1250 σ.α.λ.
 Ικανότητα Τσοκ με κλειδί 1.5-13 mm
 Μέγ. Ικαν. διάτρησης [Ξύλο] 152mm
 Μέγ. Ικαν. διάτρησης [Μέταλλο] 16mm
 Βάρος 5.5 kg



9.7 Reevoo



• Θήκη μεταφοράς T-STACK VI

2290 | **DCD460NT**

430,90 €



+ ΔΡΑΠΑΝΟ ΒΑΣΕΩΣ ΜΑΓΝΗΤΙΚΟ 1200W 2 ΤΑΧΥΤΗΤΩΝ + ΤΣΟΚ 16MM

Ισχύς εισόδου 1200 W
 Ταχύτητα χωρίς φορτίο 300/450σ.α.λ.
 Συγκράτηση κοπήτρα 19mm (3/4")
 Μέγιστο βάθος κοπής με κοπ. 50 mm
 Μέγ. διάμετρος κοπής με κοπ. 50mm
 Δύναμη σύσφιξης μαγνήτη 3800 N
 Διαδρομή κεφαλής 147mm
 Βάρος 14.55 kg
 Διαστ. μαγν. βάσης 165x85mm

1200 WATTS



• Κασετίνα βαρέος τύπου

2291 | **DWE1622K**

1055,90 €



10+ Reevoo



18V XR LI-ION BRUSHLESS 4.0 Ah 190 Nm



18V XR LI-ION ΚΟΜΠΑΚΤ ΠΑΛΜΙΚΟ ΚΑΤΣΑΒΙΔΙ

Ταχύτητα 0-2800 σ.α.λ.
Κρούσεις ανά λεπτό 3200
Βάρος 1.4 kg



ΧΩΡΙΣ ΜΠΑΤΑΡΙΑ & ΦΟΡΤΙΣΤΗ
•Κασέτινα TSTAK™ II



2x
ΜΠΑΤΑΡΙΕΣ

• 2x 4.0 Ah Li-ion Μπαταρίες
• Πολυφορτιστής XR
• Κασέτινα TSTAK™ II

2292 | DCF809NT

199,90 €



2293 | DCF809M2T

314,90 €



18V XR LI-ION BRUSHLESS 5.0 Ah 9.8 Reevo

205 Nm 3 ΤΑΧΥΤ. ΣΥΓΚΡ. ΙΣΧΥΣ 400 w ΜΕ ΡΕΥΜΑΤΟΣ

18V XR LI-ION ΠΑΛΜΙΚΟ ΚΑΤΣΑΒΙΔΙ 3 ΤΑΧΥΤΗΤΩΝ

Ταχύτητα 0-1000/0-2800/0-3250 σ.α.λ.
Κρούσεις ανά λεπτό 0-3800
Υποδοχή "Drop & Load" 6.35mm(1/4")
Βάρος 1.6 kg



ΧΩΡΙΣ ΜΠΑΤΑΡΙΑ & ΦΟΡΤΙΣΤΗ
•Κασέτινα TSTAK™ II



2x
ΜΠΑΤΑΡΙΕΣ

• 2x 5.0 Ah Li-ion Μπαταρίες
• Πολυφορτιστής XR
• Κασέτινα TSTAK™ II

2294 | DCF887NT

169,90 €



2295 | DCF887P2

339,90 €



18V XR LI-ION BRUSHLESS 205 Nm 3 ΤΑΧΥΤ. ΣΥΓΚΡ. ΙΣΧΥΣ 400 w ΜΕ ΡΕΥΜΑΤΟΣ 9.7 Reevo

18V XR LI-ION ΠΑΛΜΙΚΟ ΚΑΤΣΑΒΙΔΙ 3 ΤΑΧΥΤΗΤΩΝ TOOL CONNECT™

TOOL CONNECT Bluetooth



Ταχύτητα 0-1000/0-2800/0-3250 σ.α.λ.
Κρούσεις ανά λεπτό 0-3800
Εμβέλεια Bluetooth έως 30m
Βάρος 0.9 kg



ΧΩΡΙΣ ΜΠΑΤΑΡΙΑ & ΦΟΡΤΙΣΤΗ
•Κασέτινα TSTAK™ II

2296 | DCF888NT

209,90 €



Η λειτουργία Precision Drive προσφέρει πρόσθετο έλεγχο στις εφαρμογές βιδώματος

18V XR LI-ION BRUSHLESS 5.0 Ah 5-30 Nm ΣΥΓΚΡ. ΙΣΧΥΣ 435 w ΜΕ ΡΕΥΜΑΤΟΣ

18V XR LI-ION ΚΑΤΣΑΒΙΔΙ ΓΥΦΟΣΑΝΙΔΑΣ ΑΥΤΟΤΡΟΦΟΔΟΤΟΥΜΕΝΟ

Ταχύτητα χ. φορτίο 0-4400 σ.α.λ.
Μήκος κεφαλής 335mm
Βάρος 2.1 kg

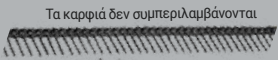

- Ένα από τα πιο ελαφριά μοντέλα της αγοράς με εύκολο γέμισμα γεμιστήρα βιδών επάνω σε κορδέλα για γρήγορο βίδωμα
- Γρήγορο κι εύκολο καθάρισμα του γεμιστήρα από την σκόνη της γυφτοσανίδας
- Led Φωτισμός για καλύτερη ορατότητα
- Παρέχεται εξάρτημα για εργασία με βίδες εκτός κορδέλας
- Λειτουργία Set and Forget που θυμάται την ρύθμιση βάθους



1x
ΜΠΑΤΑΡΙΕΣ

- 1x 18V 5.0Ah XR Li-ion μπαταρία
- XR πολυφορτιστής
- DCF6201 γεμιστήρας βιδών κορδέλας
- 2x DT7205 PR2 μύτες βιδών κορδέλας
- Εξάρτημα για βίδωμα συμβατικών βιδών
- PR2 25mm Μαγνητική προέκταση με μύτη
- Κασέτινα TSTAK™ II

2297 | DCF620P1K

309,90 €



ΧΩΡΙΣ ΜΠΑΤΑΡΙΑ & ΦΟΡΤΙΣΤΗ
•Κασέτινα TSTAK™ II

- DCF6201 γεμιστήρας βιδών κορδέλας
- 2x DT7205 PR2 μύτες βιδών κορδέλας
- Εξάρτημα για βίδωμα συμβατικών βιδών
- PR2 25mm Μαγνητική προέκταση με μύτη
- Κασέτινα TSTAK™ II

2298 | DCF620NTA

199,90 €



ΣΥΣΤΗΜΑ ΤΡΟΦΟΔΟΣΙΑΣ ΒΙΔΩΝ ΚΟΡΔΕΛΑΣ



2299 | DCF6201

69,90 €



DT7205
PR2 x 153mm
μύτες βιδών
κορδέλας

18V XR LI-ION BRUSHLESS 34 Nm ΣΥΓΚΡ. ΙΣΧΥΣ 850 w ΜΕ ΡΕΥΜΑΤΟΣ

18V XR LI-ION ΚΑΤΣΑΒΙΔΙ ΛΑΜΑΡΙΝΑΣ

Ταχύτητα χ. φορτίο 0-2000 σ.α.λ.
Μήκος κεφαλής 255mm
Βάρος 1.3 kg



ΧΩΡΙΣ ΜΠΑΤΑΡΙΑ & ΦΟΡΤΙΣΤΗ

2300 | DCF622N

179,90 €



9.7
Reevo
Ιδανικό για εργασία σε λαμαρίνα (με λαμαρινόβιδες)

540 watts 10 Nm

ΚΑΤΣΑΒΙΔΙ ΓΥΦΟΣΑΝΙΔΑΣ 540W

Ισχύς εισόδου 540 W
Μεγ. διαμ. βίδας 4.8mm
Μέγιστη ροπή 10 Nm
Ταχύτητα χ. φορτίο 0-4000 σ.α.λ.
Βάρος 1.3 kg



Αποσπώμενη μύτη/επιλογήας με σύστημα "Set and Forget" με αισθητήρα για σταθερό βάθος βιδώματος

9.3
Reevo

2301 | DW274

190,90 €



18V **XR**
LI-ION **BRUSHLESS** **203**
Nm

ΣΥΓΚΡ. ΙΣΧΥΣ
250 W
ΜΕ ΡΕΥΜΑΤΟΣ

18V XR LI-ION ΜΠΟΥΛΟΝΟ- ΚΛΕΙΔΟ ΚΟΜΠΑΚΤ 1/2"

Ταχύτητα χ. φορτίο 0-2300 σ.α.λ.
Κρούσεις ανά λεπτό 0-2700
Βάρος 1.5 kg

8,9 ΧΩΡΙΣ ΜΠΑΤΑΡΙΑ
& ΦΟΡΤΙΣΤΗ
Reevo



2302 | **DCF880N**

126,90 €



18V **XR**
LI-ION **BRUSHLESS** **5.0** **450**
Ah Nm **3** **449 W**
ΤΑΧΥΤ. ΜΕ ΡΕΥΜΑΤΟΣ

18V XR 1/2" ΜΠΟΥΛΟΝΟΚΛΕΙΔΟ

Ταχύτ. 0-900/0-2000/0-2000 σ.α.λ.
Κρούσεις ανά λεπτό 0-3100 bpm
Τσοκ 1/2"
Ροπή 450Nm
Βάρος 2.00 kg



ΧΩΡΙΣ ΜΠΑΤΑΡΙΑ &
ΦΟΡΤΙΣΤΗ
• Κασετίνα TSTAK™ II

2303 | **DCF894NT**

269,90 €



• 2 x 5.0 Ah Li-ion
Μπαταρίες
• Πολυφορτιστής XR
• Κασετίνα TSTAK™ II

2x
ΜΠΑΤΑΡΙΕΣ

2304 | **DCF894P2**

475,90 €



18V **XR**
LI-ION **BRUSHLESS** **5.0** **950**
Ah Nm **3**
ΤΑΧΥΤ.

18V XR LI-ION ΜΠΟΥΛΟΝΟΚΛΕΙΔΟ ΥΨΗΛΗΣ ΡΟΠΗΣ 1/2"

ΔΥΝΑΤΗΣ ΙΣΧΥΟΣ

ΓΙΑ ΒΑΡΕΟΣ ΤΥΠΟΥ ΕΡΓΑΣΙΕΣ

Ταχύτητα 0-1500 σ.α.λ.
Κρούσεις 0-2300 bpm
Βάρος 3.4 kg



9,3
Reevo



ΧΩΡΙΣ ΜΠΑΤΑΡΙΑ
& ΦΟΡΤΙΣΤΗ

2305 | **DCF899NT**

295,90 €



2x
ΜΠΑΤΑΡΙΕΣ

• 2 x 5.0 Ah Li-ion
Μπαταρίες
• Πολυφορτιστής XR
• Κασετίνα TSTAK™ II

2306 | **DCF899P2**

527,90 €



710
watts

440
Nm

ΜΠΟΥΛΟΝΟΚΛΕΙΔΟ 1/2" 710W



Ταχύτητα χ. φ. 2200 σ.α.λ.
Κρούσεις 2700bpm
Βάρος 3.2 kg

8,0
Reevo

2307 | **DW292**

200,90 €



54V **XR** **FLEX**
VOLT **BRUSHLESS** **18V** **9.0**
Ah **2000 W**
ΣΥΓΚΡ. ΙΣΧΥΣ
ΜΕ ΡΕΥΜΑΤΟΣ

54V XR FLEXVOLT ΑΝΑΔΕΥΤΗΡΑΣ ΣΤΙΛΗΣ ΛΑΒΗΣ ΜΕΤΑΒΛΗΤΗΣ ΤΑΧΥΤΗΤΑΣ

9,9
Reevo

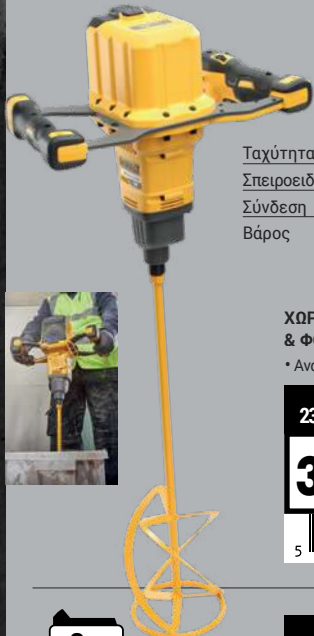

Ταχύτητα χ. φ. 0-725 σ.α.λ.
Σπειροειδής άξονας 160mm
Σύνδεση M14
Βάρος 5.1 kg

ΧΩΡΙΣ ΜΠΑΤΑΡΙΑ
& ΦΟΡΤΙΣΤΗ

• Αναδευτήρας 160mm

2308 | **DCD240N**

368,90 €



2x
ΜΠΑΤΑΡΙΕΣ

• 2 μπαταρίες **9.0Ah** 18V/54V
XR FLEXVOLT
• 1 φορτιστής
18V/54V XR FLEXVOLT
• Αναδευτήρας 160mm

2309 | **DCD240X2**

789,90 €



1800
WATTS

NEO

ΑΝΑΔΕΥΤΗΡΑΣ ΧΡΩΜΑΤΩΝ 1800W 3 ΤΑΧΥΤΗΤΩΝ

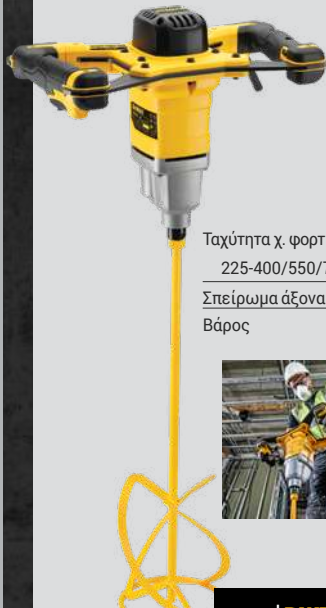

Ταχύτητα χ. φορτίο
225-400/550/785 σ.α.λ.
Σπείρωμα άξονα M14
Βάρος 6.3 kg

• Αναδευτήρα M14

2310 | **DWD241**

263,90 €



710
watts

50
Nm

ΔΡΑΓΙΑΝΟ-ΑΝΑΔΕΥΤΗΡΑΣ ΧΡΩΜΑΤΩΝ 710W



9,0
Reevo

Μέγιστη ροπή 50 Nm
Ταχύτητα χ. φ. 0-550 σ.α.λ.
Τσοκ με κλειδί 2.0-13mm
Βάρος 3.4 kg

2311 | **D21520**

243,90 €



710
watts

50
Nm

ΑΝΑΔΕΥΤΗΡΑΣ ΧΡΩΜΑΤΩΝ 710W



9,9
Reevo

Σπείρωμα Άξονα 5/8" x 16U.N.F.
Τύπος τσοκ M14
Μέγιστη ροπή 50 Nm
Ταχύτητα χ. φ. 0-550 σ.α.λ.
Μέγ. Ικανότητα 160 mm
Βάρος 3.0 kg

2312 | **D21510**

232,90 €



Ιδανικό για ανάμιξη
ρευστών όπως
χρώματα, κονίαμα
Μόνο δεξιόστροφη
λειτουργία



18V XR
LI-ION
BRUSHLESS

5.0
Ah

3
ΤΑΧΥΤ.

18V XR LI-ION ΚΑΡΦΩΤΙΚΟ

Ταχύτητα	13000/14000/15000rpm
Διάμετρος καρφιού	2.6-3.7mm
Μήκος καρφιού	13-57mm
Φόρτωση γεμιστήρα	33 καρφιά
Βολές ανά γέμισμα	600 καρφιά
Γωνία γεμιστήρα	15°
Πίεση	4000 psi (275 bar)
Βάρος	4.2kg



ΧΘ ΥΨΗΛΗΣ ΠΥΚΝΟΤΗΤΑΣ ΚΑΡΦΙΑ 15-25MM
15 ΚΑΡΦΙΑ ΑΝΑ ΔΕΣΜΙΔΑ με γαβανισμα για εσωτερική & εξωτερική χρήση ΓΙΑ ΠΛΟ ΣΚΥΡΟΔΕΜΑ ΥΨΗΛΗΣ ΠΛΗΡΩΣΗΣ

15mm	DCN8902015
20mm	DCN8902020
25mm	DCN8902025

ΧΗ ΕΣΤΡΑ ΣΚΛΗΡΑ ΚΑΡΦΙΑ 15-57MM
15 ΚΑΡΦΙΑ ΑΝΑ ΔΕΣΜΙΔΑ ΓΙΑ ΠΛΟ ΣΚΛΗΡΟ ΣΚΥΡΟΔΕΜΑ ΚΑΙ ΧΑΛΥΒΑ

13mm	DCN8903013
17mm	DCN8903017
22mm	DCN8903022
27mm	DCN8903027
32mm	DCN8903032
38mm	DCN8903038
43mm	DCN8903043
48mm	DCN8903048
53mm	DCN8903053
57mm	DCN8903057

ΣΤΑΝΤΑΡΝΤ ΚΑΡΦΙΑ 15-57mm
15 ΚΑΡΦΙΑ ΑΝΑ ΔΕΣΜΙΔΑ με μηχανικό γαβανισμα για εσωτερική & εξωτερική χρήση ΓΙΑ ΕΥΡΥΤΕΡΟ ΦΑΣΜΑ ΕΦΑΡΜΟΓΩΝ ΣΣ ΣΚΥΡΟΔΕΜΑ

15mm	DCN8901015
20mm	DCN8901020
25mm	DCN8901025
30mm	DCN8901030
35mm	DCN8901035
40mm	DCN8901040
45mm	DCN8901045
50mm	DCN8901050
55mm	DCN8901055
57mm	DCN8901057



- Λειτουργία χωρίς αέριο (Χωρίς αμπούλες) για μέγιστη εξοικονόμηση χρόνου και χρήματος
- Μηχανική λειτουργία, σε σχέση με αυτά των αερίων, προσφέρει σταθερή απόδοση σε θερμοκρασίες μεταξύ -15 και +50 °C και ελάχιστο καθαρισμό και συντήρηση.
- 3 ταχυτήτων για βελτιωμένο κάρφωμα διαφορετικού μήκους καρφιών.
- Απεμπλοκή χωρίς κλειδί.
- Λειτουργία συνεχούς και διαδοχικής βολής



ΧΩΡΙΣ ΦΟΡΤΙΣΤΗ & ΜΠΑΤΑΡΙΑ
• Αντιχαρακτική μύτη
• Κασετίνα βαρέος τύπου

2313 | DCN890NT

686,90 €



2x ΜΠΑΤΑΡΙΕΣ
• 2 x 5.0 Ah Li-ion Μπαταρίες
• Πολυφορτιστής XR
• Περιστρεφόμενος γάτζος ζώνης
• Αντιχαρακτική μύτη
• Κασετίνα βαρέος τύπου

2314 | DCN890P2

869,90 €

ΣΤΗΡΙΓΜΑΤΑ ΓΕΝΙΚΗΣ ΧΡΗΣΗΣ 25MM για DCN890

NEO



2315 | DDF6750000

21,90 €

ΣΤΗΡΙΓΜΑΤΑ ΓΕΝΙΚΗΣ ΧΡΗΣΗΣ 36MM για DCN890

NEO



2316 | DDF6750050

16,90 €

ΣΤΗΡΙΓΜΑΤΑ ΚΑΛΩΔΙΩΝ για DCN890

NEO

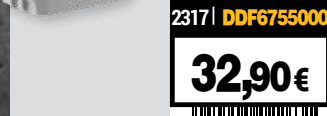

2317 | DDF6755000

32,90 €

ΣΤΗΡΙΓΜΑΤΑ ΣΩΛΗΝΩΝ για DCN890

NEO



2318 | DDF6710050

64,90 €

ΠΡΟΕΚΤΑΣΗ ΚΑΡΦΩΤΙΚΟΥ ΔΑΠΕΔΟΥ για DCN890



Μήκος 2.1 m
Βάρος 2.8 kg

2319 | DCN8905

232,90 €

ΜΑΓΝΗΤΙΚΗ ΜΥΤΗ για DCN890



για την τοποθέτηση μεταλλικών συνδετήρων, ροδέλων και αξεσουάρ DEWALT

2320 | DCN8902

47,90 €

ΜΗ ΜΑΓΝΗΤΙΚΗ ΜΥΤΗ για DCN890



για την τοποθέτηση μεταλλικών συνδετήρων, ροδέλων και αξεσουάρ DEWALT

2321 | DCN8903

35,90 €

ΜΥΤΗ ΓΥΦΟΣΑΝΙΔΑΣ για DCN890



για την τοποθέτηση μεταλλικών συνδετήρων, ροδέλων και αξεσουάρ DEWALT

2322 | DCN8904

37,90 €

18V XR
LI-ION
BRUSHLESS

18V XR LI-ION ΚΑΡΦΩΤΙΚΟ 16GA

Γωνία γεμιστήρα 20°
Μήκος Καρφιού 32 - 63 mm
Διάμετρος Καρφιού 1.6 (16Ga)mm
Βάρος 3.9kg

ΧΩΡΙΣ ΦΟΡΤΙΣΤΗ & ΜΠΑΤΑΡΙΑ

2323 | DCN660N

475,90 €



18V XR
LI-ION
BRUSHLESS

18V XR LI-ION ΣΥΝΔΕΤΙΚΟ ΚΑΡΦΩΤΙΚΟ ΔΑΠΕΔΟΥ 18GA

Διάμετρος Καρφιού 1.6mm
Μήκος Καρφιού 12 - 38mm
Χωρητικότητα γεμιστήρα 110 Καρφιά
Λειτουργία βολής Μονή & Διαδοχική
Βάρος 2.6kg

ΧΩΡΙΣ ΦΟΡΤΙΣΤΗ & ΜΠΑΤΑΡΙΑ

2324 | DCN682N

496,90 €



Ρωτήστε τα συνεργαζόμενα καταστήματα για την πλήρη γκάμα εξαρτημάτων



18V **XR** **5.0**
LI-ION BRUSHLESS Ah

18V XR LI-ION ΓΡΑΣΑΔΟΡΟΣ

Πίεση	690 bar (10000 PSI)
Ροή Τροφοδοσίας	147 g/min
Χωρητικ. δοχείου	453 g
Μήκος Μάνικας	1 m
Βάρος	3.6 kg



ΧΩΡΙΣ ΦΟΡΤΙΣΤΗ & ΜΠΑΤΑΡΙΑ
• Λουρί ώμου
• Κασετίνα βαρέος τύπου

2325 | DCGG571NT
345,90 €



1x ΜΠΑΤΑΡΙΑΣ

• 1 x 5.0 Ah Li-ion Μπαταρία
• Πολυφορτιστής XR
• Λουρί ώμου
• Κασετίνα βαρέος τύπου

2326 | DCGG571PI
431,90 €

18V **XR** **4.0**
LI-ION BRUSHLESS Ah

18V XR LI-ION ΠΙΣΤΟΛΙ ΣΙΛΙΚΟΝΗΣ 300ML ΑΝΟΙΚΤΟΥ ΤΥΠΟΥ

Δύναμη πίεσης	2500N (254kg)
Ταχύτητα	51 - 533 mm / min
Χωρητικότητα	300ml
Βάρος	2.2 kg

ΧΩΡΙΣ ΦΟΡΤΙΣΤΗ & ΜΠΑΤΑΡΙΑ



• 1 x 4.0 Ah Li-ion Μπαταρία

2327 | DCE560N
337,90 €

2328 | DCE560M1
431,90 €

18V **XR** **9.3**
LI-ION BRUSHLESS Ah

18V XR LI-ION ΠΙΣΤΟΛΙ ΣΙΛΙΚΟΝΗΣ 600ML ΚΛΕΙΣΤΟΥ ΤΥΠΟΥ

Δύναμη πίεσης	2500N (254kg)
Ταχύτητα	51 - 533 mm / min
Χωρητικότητα	300-600ml
Βάρος	2.2 kg

ΧΩΡΙΣ ΦΟΡΤΙΣΤΗ & ΜΠΑΤΑΡΙΑ
• Κασετίνα βαρέος τύπου



• 1 x 4.0 Ah Li-ion Μπαταρία
• Κασετίνα βαρέος τύπου

2329 | DCE580NT
369,90 €

2330 | DCE580M1
475,90 €

18V **XR**
LI-ION

10+
Reevoo

18V XR ΠΙΣΤΟΛΙ ΘΕΡΜΟΥ ΑΕΡΑ



ΧΩΡΙΣ ΦΟΡΤΙΣΤΗ & ΜΠΑΤΑΡΙΑ

Θερμοκρασία λειτ.	290-530 °C
Παροχή Αέρα	109-190 Λίτρα/λεπτό
Βάρος	0.5 kg

2331 | DCE530N
137,90 €

NEO

1800
WATTS

10+
Reevoo



ΠΙΣΤΟΛΙ ΘΕΡΜΟΥ ΑΕΡΑ 1800W

Θερμοκρασία	40-500/50-600°C
Παροχή Αέρα	250/450 Λίτρα/λεπτό
Βάρος	0.80 kg

2332 | D26411
70,90 €

2000
WATTS

10+
Reevoo



ΠΙΣΤΟΛΙ ΘΕΡΜΟΥ ΑΕΡΑ 2000W ΜΕ ΨΗΦΙΑΚΗ ΘΘΟΝΗ LED

Θερμοκρασία λειτ.	50-600 °C
Παροχή Αέρα	650 Λίτρα/λεπτό
Βάρος	0.85 kg

2333 | D26414
89,90 €

18V **XR** **460W**
LI-ION BRUSHLESS ME ΡΕΥΜΑΤΟΣ

9.3
Reevoo

18V XR LI-ION ΑΠΟΦΡΑΚΤΗΡΑΣ



ΧΩΡΙΣ ΦΟΡΤΙΣΤΗ & ΜΠΑΤΑΡΙΑ

Ταχ. χ. φορτίο	0-620 σ.α.λ
Καλώδιο	460 UWO
Ευελιξία καλωδίου τυμπάνου	μέχρι 10.6 m
Βάρος	5.3 kg

2334 | DCD200N
253,90 €

ΑΔΕΙΟ ΤΥΜΠΑΝΟ ΓΙΑ DCD200N



2335 | DCD2000
16,90 €

ΑΤΣΑΛΙΝΑ ΚΑΘΑΡΙΣΜΟΥ με κεφαλή για DCD200N



Πάχος: 8mm
Μήκος: 7.6m
2336 | DCD2005
58,90 €

18V **XR** **2.0**
LI-ION BRUSHLESS Ah

18V XR ΔΙΑΣΤΟΛΕΑΣ ΣΩΛΗΝΩΝ ΤΥΠΟΥ ΡΕΧ

ΧΩΡΙΣ ΜΠΑΤΑΡΙΑ & ΦΟΡΤΙΣΤΗ
• 2 μύτες • Γράσσο
• Βαρέος τύπου κασετίνα



Ταχύτητα χ. φ.	60 σ.α.λ
Βάρος	1.80 kg

• 2 x 2.0 Ah Li-ion Μπαταρίες
• Πολυφορτιστής XR
• 2 μύτες • Γράσσο
• Βαρέος τύπου κασετίνα

2337 | DCE400NT
368,90 €

2338 | DCE400D2
474,90 €

NEO

18V XR LI-ION BRUSHLESS **9,3** Reevoo

18V XR LI-ION ΦΑΚΟΣ ΠΕΡΙΣΤΡΕΦΟΜΕΝΗΣ ΚΕΦΑΛΗΣ

Με λάμπα LED
Ισχύς φωτός 2 ζώνες /110 Lumens
Βάρος 0.6 kg



ΧΩΡΙΣ ΦΟΡΤΙΣΤΗ & ΜΠΑΤΑΡΙΑ

2339 | DCL040

37,90 €



18V XR LI-ION BRUSHLESS **9,4** Reevoo

18V XR LI-ION ΦΑΚΟΣ ΠΕΡΙΣΤΡΕΦΟΜΕΝΗΣ ΚΕΦΑΛΗΣ

Με λάμπα LED
Ισχύς φωτός 160 Lumens
Βάρος 0.6 kg

ΧΩΡΙΣ ΦΟΡΤΙΣΤΗ & ΜΠΑΤΑΡΙΑ

2340 | DCL044

49,90 €



18V XR LI-ION ΦΑΚΟΣ ΠΕΡΙΣΤΡΕΦΟΜΕΝΗΣ ΚΕΦΑΛΗΣ

Με λάμπα LED
Ισχύς φωτός 160 Lumens
Βάρος 0.6 kg

ΧΩΡΙΣ ΦΟΡΤΙΣΤΗ & ΜΠΑΤΑΡΙΑ

2341 | DCL050

63,90 €



18V XR LI-ION BRUSHLESS

18V XR LI-ION ΦΑΚΟΣ ΜΕ ΤΡΙΠΟΔΟ

Λυχνία τύπου λαμπτήρα LED
Έξοδος φωτισμού 3000/1800/1000 lm
Κλάση προστασίας IP55
Βάρος 7.4 kg
Αυτονομία (με 9.0Ah μπαταρία) 5.1 h

Μέγιστο ύψος: 2,2m
Ύψος κλειστό: 1m



ΧΩΡΙΣ ΦΟΡΤΙΣΤΗ & ΜΠΑΤΑΡΙΑ

2342 | DCL079

285,90 €



18V XR LI-ION ΦΑΚΟΣ ΠΕΡΙΣΤΡΕΦΟΜΕΝΗΣ ΚΕΦΑΛΗΣ

Με λάμπα LED
Ισχύς φωτός 120-1000 Lumens
Εμβέλεια φωτισμού 400m
Αυτονομία (με 5.0Ah μπαταρία) 10 h
Τζάμι προστασίας IP54
Βάρος 0.64 kg

ΧΩΡΙΣ ΦΟΡΤΙΣΤΗ & ΜΠΑΤΑΡΙΑ

9,4 Reevoo



2343 | DCL043

74,90 €



18V XR LI-ION BRUSHLESS **TOOL CONNECT**

18V XR LI-ION ΛΑΜΠΤΗΡΑΣ LED ΔΕΣΜΗΣ 360° TOOL CONNECT™

Με λάμπα LED
Ισχύς φωτός 1500-3200-5000 Lumens
Αυτονομία (με 5.0Ah μπαταρία) 11 h
Τζάμι προστασίας IP54
Βάρος 3.80 kg

9,6 Reevoo



Bluetooth

ΧΩΡΙΣ ΦΟΡΤΙΣΤΗ & ΜΠΑΤΑΡΙΑ

2344 | DCL074

274,90 €



ΕΡΓΑΛΕΙΑ ΑΕΡΑ

18V XR LI-ION BRUSHLESS



9,3 Reevoo



18V XR LI-ION ΦΥΣΗΤΗΡΑΣ

Μέγιστη ροή αέρα 80m/s
Ταχύτητα αέρα 18000/min
Βάρος 1.3 kg

2345 | DCV100

116,90 €



18V XR LI-ION BRUSHLESS

10 Reevoo



(Δεν περιλαμβάνει μπαταρία, φορτιστή & τροφοδοτικό καλώδιο 230V AC)

18V ΑΕΡΟΣΥΜΠΙΕΣΤΗΣ 3ΩΝ ΠΗΓΩΝ

Μέγιστη πίεση 11 Bar (160 PSI)
Μέγιστη παροχή αέρα 14,2l/min@2,4bar
Βάρος 2.5 kgr



2346 | DCC018N

148,90 €



- Τροφοδοτικό καλώδιο 12V DC
- Εύκαμπτος σωλήνας υψηλής πίεσης μεγάλου όγκου με προσαρμογέα
- Προσαρμογέα ποδηλάτου
- Βελονα μπάλας

54V XR FLEXVOLT BRUSHLESS **18V 6.0 AH**

54V XR FLEXVOLT ΑΕΡΟΣΥΜΠΙΕΣΤΗΣ ΧΩΡΙΣ ΛΑΔΙ 10LT

Ισχύς 0.4 HP
Μέγεθος δεξαμενής 10 λίτρα
Παροχή αέρα αντλίας 31 lt/min @ 7 Bar
Μέγιστη πίεση 9.3 Bar
Θόρυβος 78,5dBA
Βάρος 11.0 kg



9,6 Reevoo

ΧΩΡΙΣ ΦΟΡΤΙΣΤΗ & ΜΠΑΤΑΡΙΑ

2347 | DCC1054N

359,90 €



- 2 μπαταρίες **6.0 AH** 18V/54V XR FLEXVOLT
- 1 φορτιστής 18V/54V XR FLEXVOLT

2348 | DCC1054T2

791,90 €



*Η No-volt λειτουργία αποτρέπει το ξεκίνημα του τροχού σε περίπτωση που έχει προϋπάρξει πτώση της τάσης.

730
watts

115
mm

ΓΩΝΙΑΚΟΣ ΤΡΟΧΟΣ Ø 115MM 730W με No-Volt λειτουργία*

Ταχύτητα χ. φορτίο 11000σ.α.λ.
Σπείρωμα άξονα M14
Βάρος 1.8 kg



2349 | **DWE4016**

63,90 €



800
watts

115
mm

ΓΩΝΙΑΚΟΣ ΤΡΟΧΟΣ Ø 115MM 800W με No-Volt λειτουργία*

Ταχύτητα χ. φορτίο 11800σ.α.λ.
Σπείρωμα άξονα M14
Βάρος 1.8 kg



2350 | **DWE4056**

79,90 €



800
watts

125
mm

ΓΩΝΙΑΚΟΣ ΤΡΟΧΟΣ Ø 125MM 800W με No-Volt λειτουργία*

Διάμετρος δίσκου 125mm
Ταχύτητα χ. φορτίο 11800σ.α.λ.
Βάρος 1.8kg



2351 | **DWE4057**

83,90 €



900
watts

115
mm

ΓΩΝΙΑΚΟΣ ΤΡΟΧΟΣ Ø 115MM 900W με No-Volt λειτουργία*

Ταχύτητα χ. φορτίο 11800σ.α.λ.
Σπείρωμα άξονα M14
Βάρος 2.0kg



2352 | **DWE4156**

90,90 €



900
watts

125
mm

ΓΩΝΙΑΚΟΣ ΤΡΟΧΟΣ Ø 125MM 900W με No-Volt λειτουργία*

Διάμετρος δίσκου 125mm
Ταχύτητα χ. φορτίο 11800σ.α.λ.
Βάρος 2.0kg



2353 | **DWE4157**

90,90 €



900
watts

125
mm

ΓΩΝΙΑΚΟΣ ΤΡΟΧΟΣ Ø 125MM 900W **ΧΑΜΗΛΟΥ ΠΡΟΦΙΛ**

με No-Volt λειτουργία*

Ταχύτητα χ. φ. 11000σ.α.λ.
Βάρος 2.0 kg



- Προφυλακτήρα
- Πλευρ. λαβή πολλών θέσεων
- Εσωτ. & εξωτ. φλάντζα δίσκου
- Κλειδί

2354 | **DWE4157F**

137,90 €



NEO

1200
watts

125
mm

ΓΩΝΙΑΚΟΣ ΤΡΟΧΟΣ Ø 125MM 1200W ΜΕ ΑΝΤΙΚΡΑΔΑΣΜΙΚΗ ΠΛΕΥΡΙΚΗ ΛΑΒΗ με No-Volt λειτουργία*

Ταχύτητα 11000 σ.α.λ.
Σπείρωμα άξονα M14
Βάρος 2.2 kg



2355 | **DWE4217**

111,90 €



1400
watts

125
mm

ΓΩΝΙΑΚΟΣ ΤΡΟΧΟΣ Ø 125MM 1400W ΜΕ ΑΝΤΙΚΡΑΔΑΣΜΙΚΗ ΠΛΕΥΡΙΚΗ ΛΑΒΗ με No-Volt λειτουργία*

Ταχύτητα 11500 σ.α.λ.
Σπείρωμα άξονα M14
Βάρος 2.2 kg



2356 | **DWE4237**

119,90 €



1700
watts

125
mm

ΓΩΝΙΑΚΟΣ ΤΡΟΧΟΣ Ø 125MM 1700W ΜΕ ΑΝΤΙΚΡΑΔΑΣΜΙΚΗ ΠΛΕΥΡΙΚΗ ΛΑΒΗ με No-Volt λειτουργία*

Ταχύτητα 10500 σ.α.λ.
Σπείρωμα άξονα M14
Βάρος 2.3 kg



- Προφυλακτήρας χωρίς τη χρήση εργαλείων
- Περιστροφική λαβή πολλαπλών θέσεων
- Εσωτερικές και εξωτερικές φλάντζες δίσκου
- Κλειδί

2357 | **DWE4347**

243,90 €



ΓΩΝΙΑΚΟΙ ΤΡΟΧΟΙ ΡΕΥΜΑΤΟΣ ΜΕ ΡΥΘΜΙΖΟΜΕΝΗ ΤΑΧΥΤΗΤΑ



* Η No-volt λειτουργία αποτρέπει το ξεκίνημα του τροχού σε περίπτωση που έχει προϋπάρξει πτώση της τάσης.

1200
watts

115
mm

ΓΩΝΙΑΚΟΣ ΤΡΟΧΟΣ Ø 115MM 1200W
ΜΕ ΡΥΘΜΙΖΟΜΕΝΗ ΤΑΧΥΤΗΤΑ
ΜΕ ΑΝΤΙΚΡΑΔΑΣΜΙΚΗ ΠΛΕΥΡΙΚΗ ΛΑΒΗ
& No-Volt λειτουργία*



Ταχύτητα 2800-10000 σ.α.λ.
Βάρος 2.3 kg

9,9
Reevo

2358 | DWE4246

137,90 €



1500
watts

125
mm

ΓΩΝΙΑΚΟΣ ΤΡΟΧΟΣ Ø 125MM 1500W
ΜΕ ΡΥΘΜΙΖΟΜΕΝΗ ΤΑΧΥΤΗΤΑ
ΜΕ ΑΝΤΙΚΡΑΔΑΣΜΙΚΗ ΠΛΕΥΡΙΚΗ ΛΑΒΗ
& No-Volt λειτουργία*



Ταχύτητα 2800-10000 σ.α.λ.
Βάρος 2.6 kg

9,9
Reevo

2359 | DWE4257

166,90 €



1700
watts

125
mm

BRUSHLESS



ΓΩΝΙΑΚΟΣ ΤΡΟΧΟΣ Ø 125MM 1700W
ΜΕ ΡΥΘΜΙΖΟΜΕΝΗ ΤΑΧΥΤΗΤΑ
ΜΕ ΑΝΤΙΚΡΑΔΑΣΜΙΚΗ ΠΛΕΥΡΙΚΗ ΛΑΒΗ
& No-Volt λειτουργία*

Ταχ. χ. φορτίο 2200-10500 σ.α.λ.
Σπείρωμα άξονα M14
Βάρος 2,3 kg

- Προφυλακτήρας
- Περιστροφική λαβή πολλαπλών θέσεων • Εσωτερικές και εξωτερ. φλάντζες δίσκου • Κλειδί

2360 | DWE4357

264,90 €



1700
watts

125
mm

BRUSHLESS



Κατάλληλος στροφές για κοπές σε **INOX** χωρίς να "μυρίζει" το υλικό

ΓΩΝΙΑΚΟΣ ΤΡΟΧΟΣ Ø 125MM 1700W
ΜΕ ΡΥΘΜΙΖΟΜΕΝΗ ΤΑΧΥΤΗΤΑ INOX
ΜΕ ΑΝΤΙΚΡΑΔΑΣΜΙΚΗ ΠΛΕΥΡΙΚΗ ΛΑΒΗ
& No-Volt λειτουργία*

Ταχ. χ. φορτίο 1800-8000 σ.α.λ.
Σπείρωμα άξονα M14
Βάρος 2,3 kg

- Προφυλακτήρας
- Περιστροφική λαβή πολλαπλών θέσεων • Εσωτερικές και εξωτερ. φλάντζες δίσκου • Κλειδί

2361 | DWE4369

274,90 €



1700
watts

125
mm

BRUSHLESS



ΓΩΝΙΑΚΟΣ ΤΡΟΧΟΣ Ø 125MM 1700W
ΜΕ ΡΥΘΜΙΖΟΜΕΝΗ ΤΑΧΥΤΗΤΑ
ΜΕ ΑΝΤΙΚΡΑΔΑΣΜΙΚΗ ΠΛΕΥΡΙΚΗ ΛΑΒΗ
& No-Volt λειτουργία*

Ταχ. χ. φορτίο 2200-10500 σ.α.λ.
Σπείρωμα άξονα M14
Βάρος 2,3 kg

- Προφυλακτήρας
- Περιστροφική λαβή πολλαπλών θέσεων • Εσωτερικές και εξωτερ. φλάντζες δίσκου • Κλειδί

2362 | DWE4377

264,90 €



* Δεν περιλαμβάνεται δίσκος κοπής στη συσκευασία

ΓΩΝΙΑΚΟΙ ΤΡΟΧΟΙ ΜΠΑΤΑΡΙΑΣ

18V XR LI-ION
BRUSHLESS

5.0
Ah

ΣΥΓΚΡ. ΙΣΧΥΣ **800 W**
ΜΕ ΡΕΥΜΑΤΟΣ

8,7
Reevo

18V XR LI-ION
ΓΩΝΙΑΚΟΣ ΤΡΟΧΟΣ



Ταχ. 9000 σ.α.λ.
Βάρος 2.50kg

ΧΩΡΙΣ ΦΟΡΤΙΣΤΗ & ΜΠΑΤΑΡΙΑ
• Κασετίνα TSTAK™ II

2x
ΜΠΑΤΑΡΙΑΣ

- 2 x 5.0 Ah Li-ion Μπαταρίες
- Πολυφορτιστής XR
- Κασετίνα TSTAK™ II

2363 | DCG405NT

179,90 €



2364 | DCG405P2

369,90 €



18V XR LI-ION
BRUSHLESS

800 W
ΜΕ ΡΕΥΜΑΤΟΣ

8,7
Reevo

18V XR LI-ION
ΓΩΝΙΑΚΟΣ ΤΡΟΧΟΣ
ΧΑΜΗΛΟΥ ΠΡΟΦΙΛ



Ταχ. 9000 σ.α.λ.
Βάρος 2.50kg

ΧΩΡΙΣ ΦΟΡΤΙΣΤΗ & ΜΠΑΤΑΡΙΑ

2365 | DCG405FN

174,90 €



54V XR FLEXVOLT
BRUSHLESS

18V
6.0
Ah

ΣΥΓΚΡ. ΙΣΧΥΣ **1800 W**
ΜΕ ΡΕΥΜΑΤΟΣ

8,7
Reevo

54V XR FLEXVOLT
ΓΩΝΙΑΚΟΣ ΤΡΟΧΟΣ



Ταχ. 9000 σ.α.λ.
Βάρος 2.90kg

ΧΩΡΙΣ ΦΟΡΤΙΣΤΗ & ΜΠΑΤΑΡΙΑ
• Κασετίνα TSTAK™ II

2x
ΜΠΑΤΑΡΙΑΣ

- 2 μπαταρίες 6.0 Ah 18V/54V XR FLEXVOLT
- 1 φορτιστής 18V/54V XR FLEXVOLT
- 3 βοηθητικά εξαρτήματα
- Κασετίνα TSTAK™ II

2366 | DCG414N

311,90 €



2367 | DCG414T2

580,90 €



* Η No-volt λειτουργία αποτρέπει το ξεκίνημα του τροχού σε περίπτωση που έχει προϋπάρξει πτώση της τάσης.



ΣΕΤ ΓΩΝΙΑΚΩΝ ΤΡΟΧΩΝ

ΓΩΝΙΑΚΟΣ ΤΡΟΧΟΣ Ø 230MM 2200W (DWE492)

Ταχύτητα χ. φορτίο 6600 σ.α.λ.
Βάρος 5.20 kg

ΓΩΝΙΑΚΟΣ ΤΡΟΧΟΣ Ø 125MM 900W (DWE4157)

με No-Volt λειτουργία*

Ταχύτητα χ. φορτίο 11800 σ.α.λ.
Βάρος 2.05 kg



2370 | DWE492DUO2

221,90 €



2200 watts
Ø 230 mm

**ΓΩΝΙΑΚΟΣ ΤΡΟΧΟΣ
Ø230MM 2200W
ΜΕ ΠΡΟΕΚΚΙΝΗΣΗ
με No-Volt λειτουργία***



Ταχύτητα χ. φορτίο 6600 σ.α.λ.
Σπείρωμα άξονα M14
Βάρος 5.2 kg

8,8
Reevoo

2368 | DWE494

158,90 €



2400 watts
Ø 230 mm

**ΓΩΝΙΑΚΟΣ ΤΡΟΧΟΣ
Ø230MM 2400W
ΜΕ ΑΝΤΙΚΡΑΔΑ-
ΣΜΙΚΗ ΛΑΒΗ**



Ταχύτητα χ. φορτίο 6500 σ.α.λ.
Σπείρωμα άξονα M14
Βάρος 5.7 kg

8,7
Reevoo

2369 | DWE4559

195,90 €



2600 watts
Ø 230 mm

**ΓΩΝΙΑΚΟΣ ΤΡΟΧΟΣ
Ø230MM 2600W**



Ταχύτητα χ. φορτίο 6500 σ.α.λ.
Σπείρωμα άξονα M14
Βάρος 5.4 kg

9,7
Reevoo

2371 | DWE496

179,90 €



ΚΟΦΤΕΣ ΜΕΤΑΛΛΩΝ

2300 watts
Ø 355 mm

9,9
Reevoo

- Δίσκο κοπής μέταλλου 38Δ
- Πλευρικό οδηγό
- Κλειδί αλλαγής λεπίδων



**ΦΑΛΤΣΟΚΟΦΤΗΣ
ΜΕΤΑΛΛΩΝ
2300W Ø355MM
ΜΕ ΜΕΤΑΛΛΙΚΟ ΔΙΣΚΟ
38 ΔΟΝΤΙΩΝ**

Ταχύτητα χ. φ. 4000 σ.α.λ.
Βάρος 18.60 kg

2372 | D28730

253,90 €



2200 watts
Ø 335 mm

(MM)	90° (MM)	45° (MM)
	130	79
	100 x 100	79 x 79
	75 x 130	79 x 123
	92 x 92	56 x 56

**ΦΑΛΤΣΟΚΟΦΤΗΣ
ΜΕΤΑΛΛΩΝ
2200W Ø335MM
ΜΕ ΜΕΤΑΛΛΙΚΟ ΔΙΣΚΟ
ΚΑΡΒΙΔΙΟΥ 70 ΔΟΝΤΙΩΝ**

Ταχύτητα χ. φ. 1300 σ.α.λ.
Βάρος 22.5 kg

2373 | DW872

559,90 €



18V XR
BRUSHLESS
ΣΥΓΚΡ. ΙΣΧΥΣ 460W
ΜΕ ΡΕΥΜΑΤΟΣ



**18V XR LI-ΙΟΝ ΦΟΡΗΤΟ
ΣΙΔΗΡΟΠΡΙΟΝΟ**

Ταχύτητα 174 m/min
Δυνατότητα κοπής 63 mm
Μήκος 280 mm
Βάρος 3.9 kg

ΧΩΡΙΣ ΦΟΡΤΙΣΤΗ
& ΜΠΑΤΑΡΙΑ

2374 | DCS371N

348,90 €





18V XR
LI-ION
BRUSHLESS

5.0
Ah
125
mm
ΣΥΓΚΡ. ΙΣΧΥΣ
1200w
ΜΕ ΡΕΥΜΑΤΟΣ

9,6
Reevoo

NEO

18V XR ΕΚΚΕΝΤΡΟΣ ΠΕΡΙΣΤΡΟΦΙΚΟΣ ΑΛΟΙΦΑΔΟΡΟΣ

Ταχύτ. 2000-5500 σ.α.λ.
Μέγ. διάμετρος δίσκου 125mm
Βάρος 2.90 kg



ΧΩΡΙΣ ΜΠΑΤΑΡΙΑ & ΦΟΡΤΙΣΤΗ
• Κλειδί • Πλαϊνή λαβή
• Τσάντα μεταφοράς

2375 | **DCM848N**

211,90€



2x
ΜΠΑΤΑΡΙΕΣ
• 2 x 5.0 Ah Li-ion Μπαταρίες
• Πολυφορτιστής XR
• Κλειδί • Πλαϊνή λαβή
• Τσάντα μεταφοράς

2376 | **DCM848P2**

401,90€



1250
watts
150-180
mm
ΑΛΟΙΦΑΔΟΡΟΣ 1250W
Ø150-180MM



Ταχύτητα 0-600/3500 σ.α.λ.
Σπείρωμα άξονα M14
Βάρος 3.0kg

9,1
Reevoo



• Ίσια & "D" χειρολαβή
• Βάση Velcro Ø150mm
• Γούνα μάλλινη Velcro Ø150-180mm

2377 | **DWP849X**

211,90€



18V XR
LI-ION
BRUSHLESS

5.0
Ah
1000w
ΜΕ ΡΕΥΜΑΤΟΣ

18V XR LI-ION ΕΥΘΥΣ ΛΕΙΑΝΤΗΡΑΣ 6MM

Ταχ. 0-5000/17500/25000σ.α.λ.
Μέγ.διάμετρος δίσκου 38mm
Σπείρωμα Άξονα M15
Βάρος 1.19kg



ΧΩΡΙΣ ΦΟΡΤΙΣΤΗ & ΜΠΑΤΑΡΙΑ
• Κασετίνα TSTAK™ II

2378 | **DCG426NT**

200,90€



2x
ΜΠΑΤΑΡΙΕΣ
• 2 x 5.0 Ah Li-ion Μπαταρίες
• Πολυφορτιστής XR
• Κασετίνα TSTAK™ II

2379 | **DCG426P2**

369,90€



450
watts
ΕΥΘΥΣ ΛΕΙΑΝΤΗΡΑΣ 6MM 450W



Ταχύτητα 25000σ.α.λ.
Βάρος 1.6 kg

8,1
Reevoo

2380 | **DWE4884**

138,90€



BRUSHLESS
1300
WATTS
ΕΥΘΥΣ ΛΕΙΑΝΤΗΡΑΣ 6MM 1300W



Ταχύτητα 25000 σ.α.λ.
Βάρος 2.4 kg

8,3
Reevoo

• Φωλιά 6mm
• Κλειδί

2381 | **DWE4997**

255,90€



1300
watts
ΚΟΦΤΗΣ ΠΛΑΚΙΔΙΩΝ 1300W Ø110MM

ΥΓΡΗΣ & ΞΗΡΗΣ ΚΟΠΗΣ

ΚΟΠΗ 90°

ΚΟΠΗ 45°



Δείτε τους κατάλληλους δίσκους DT3714 & DT3715 σελ 58

Ταχύτητα χ. φορτίο 13000 σ.α.λ.
Εσωτ. Διάμ. Δίσκου 20mm
Μέγ. Ικανότητα Κοπής 34mm
Βάρος 3.0 kg



• Δίσκος Ø110mm υγρής/ξηρής κοπής (DT3715)
• Εξάρτημα τροφοδοσίας νερού 2m
• Εργαλείο αλλαγής δίσκου

9,6
Reevoo

2382 | **DWC410**

138,90€



18V XR
LI-ION
BRUSHLESS
18V XR LI-ION ΛΑΜΑΡΙΝΟ-ΚΟΦΤΗΣ

Ταχύτητα χ. φορτίο 0-2450 σ.α.λ.
Ικανότητα κοπής (χαλυβδοσίδηρος) 1.3 mm
Ικανότητα κοπής (ατσάλι) 1.0 mm



ΧΩΡΙΣ ΦΟΡΤΙΣΤΗ & ΜΠΑΤΑΡΙΑ

2383 | **DCS491N**

285,90€



18V XR
LI-ION
BRUSHLESS
550w
ΜΕ ΡΕΥΜΑΤΟΣ

ΣΕΤ ΕΞΑΡΤΗΜΑΤΩΝ N432592 (δεν περιλαμβάνονται)

Περιλαμβάνει: Οδηγό βάθους, Κοπίδι 3.2mm, Κοπίδι 6.4mm, Κοπίδι γενικής χρήσης, Κοπίδι Γυψοσανίδας



18V XR LI-ION ΚΟΠΤΙΚΟ ΓΥΠΟΣΑΝΙΔΑΣ

Ταχύτητα χ. φορτίο 26000 σ.α.λ.
Βάρος 1.1 kg

8,9
Reevoo

ΧΩΡΙΣ ΦΟΡΤΙΣΤΗ & ΜΠΑΤΑΡΙΑ

2384 | **DCS551N**

137,90€



54V XR FLEXVOLT BRUSHLESS 18V 9.0 AH Ø 230 mm



9,7 Reevoo

54V XR FLEXVOLT ΚΟΦΤΗΣ 230MM ΥΓΡΩΝ/ΣΤΕΡΕΩΝ

Ρυθμιζόμενο σύστημα ροής νερού και από τις δύο πλευρές



Ενδειξη βαρέος φορτίου

Ειδικό κουτί μπαταρίας για ελαχιστοποίηση της εισροής σκόνης και νερού στην μπαταρία

Εργονομικό χερούλι με μαλακή λαβή και δόνηση 4,2m / s2

Ταχύτητα χ. φορτίου 6500 σ.α.λ.
Βάθος κοπής 83 mm
Βάρος 5.20 kg (χ. μπαταρία)

Περι-στρεφό-μενος προφυ-λακτήρας 5 θέσεων

Φρένο που παρέχει γρήγορη μείωση στην ταχύτητα του τροχού

Αγωγός εισόδου αέρα για μοτέρ καθαρό & δροσερό

Εργονομική βοηθητική λαβή



Παροχή νερού με διακόπτη καλυμμένο για προστασία

ΧΩΡΙΣ ΦΟΡΤΙΣΤΗ & ΜΠΑΤΑΡΙΑ
• Προφυλακτήρας
• κλειδί

2385 | **DCS690N**

442,90 €



2x ΜΠΑΤΑΡΙΕΣ

- 2 μπαταρίες 9.0 AH 18V/54V XR FLEXVOLT
- 1 φορτιστής 18V/54V XR FLEXVOLT
- Δίσκος υγρής/ξηρής κοπής DT40260
- Προφυλακτήρας
- κλειδί

2386 | **DCS690X2**

971,90 €



54V XR FLEXVOLT BRUSHLESS 18V 6.0 AH Ø 125 mm ΣΥΓΚΡ. ΙΣΧΥΣ 1200 W ΜΕ ΡΕΥΜΑΤΟΣ

NEO

54V XR FLEXVOLT ΦΡΕΖΑ ΔΙΑΝΟΙΞΗΣ ΚΑΝΑΛΙΩΝ

Ταχύτητα 90000 σ.α.λ.
Μέγ. βάθος κοπής 32mm
Βάρος 3.7 kg

WIRELESS TOOL SYSTEM 8€



ΧΩΡΙΣ ΜΠΑΤΑΡΙΑ & ΦΟΡΤΙΣΤΗ
• Κασετίνα TSTAK IV

2387 | **DCG200NT**

429,90 €



2x ΜΠΑΤΑΡΙΕΣ

- 2 μπαταρίες 6.0 AH 18V/54V XR FLEXVOLT
- 1 φορτιστής
- 2 x δίσκος Diamond ø125mm
- Διαχωριστικά 3mm, 6mm, 9mm & 12mm
- Εξάγωνο κλειδί
- Κασετίνα TSTAK IV

2388 | **DCG200T2**

770,90 €



54V XR FLEXVOLT BRUSHLESS 18V 6.0 AH

ΣΥΓΚΡ. ΙΣΧΥΣ 900 W ΜΕ ΡΕΥΜΑΤΟΣ



54V XR FLEXVOLT ΣΕΓΑΤΣΑ ALLIGATOR® 295mm

Διαδρομές ανά λεπτό 2400
Μήκος λάμας 295 mm
Βάρος 6.4 kg

8,2 Reevoo

2389 | **DCS396N**

432,90 €



2x ΜΠΑΤΑΡΙΕΣ

- 2 μπαταρίες 6.0 AH 18V/54V XR FLEXVOLT
- 1 φορτιστής 18V/54V XR FLEXVOLT
- Λάμα 295mm TCT class 12

2390 | **DCS396T2**

781,90 €



1600 WATTS



ΣΕΓΑΤΣΑ ALLIGATOR® 1600W 295mm

Διαδρομές χ. φορτίου 3000
Μήκος διαδρομής 400 mm
Βάρος 5.4 kg

9,6 Reevoo

2391 | **DWE396**

422,90 €



54V XR FLEXVOLT BRUSHLESS 18V 6.0 AH

ΣΥΓΚΡ. ΙΣΧΥΣ 1000 W ΜΕ ΡΕΥΜΑΤΟΣ



54V XR FLEXVOLT ΣΕΓΑΤΣΑ ALLIGATOR® 430mm

Διαδρομές ανά λεπτό 2400
Μήκος λάμας 430 mm
Βάρος 6.5 kg

9,4 Reevoo

2392 | **DCS397N**

474,90 €



2x ΜΠΑΤΑΡΙΕΣ

- 2 μπαταρίες 6.0 AH 18V/54V XR FLEXVOLT
- 1 φορτιστής 18V/54V XR FLEXVOLT
- Λάμα 430mm TCT class 12

2393 | **DCS397T2**

823,90 €



1700 WATTS



ΣΕΓΑΤΣΑ ALLIGATOR® 1600W 430mm

Διαδρομές χ. φορτίου 3000
Μήκος διαδρομής 400 mm
Βάρος 5.5 kg

9,5 Reevoo

2394 | **DWE397**

432,90 €



ΛΕΠΙΔΕΣ ALLIGATOR®

430MM - ΟΛΙΚΟ ΜΗΚΟΣ 555MM

	ΓΙΑ ΟΙΚΟΔΟΜΙΚΟ ΤΟΥΒΛΟ ΤΑΞΗ 20 TCT	116,14 €	
	ΓΙΑ ΟΙΚΟΔΟΜΙΚΟ ΤΟΥΒΛΟ ΤΑΞΗ 12 TCT	77,29 €	
	ΓΙΑ ΚΑΘΕ ΕΙΔΟΥΣ ΞΥΛΟ HSS	44,59 €	
	ΓΙΑ ΑΦΡΟΜΠΕΤΟΝ TCT	77,26 €	
	ΓΙΑ ΜΟΝΩΤΙΚΑ ΥΛΙΚΑ HSS	57,21 €	

295MM - ΟΛΙΚΟ ΜΗΚΟΣ 410M

	ΓΙΑ ΟΙΚΟΔΟΜΙΚΟ ΤΟΥΒΛΟ ΤΑΞΗ 20 TCT	81,61 €	
	ΓΙΑ ΟΙΚΟΔΟΜΙΚΟ ΤΟΥΒΛΟ ΤΑΞΗ 12 TCT	59,29 €	
	ΓΙΑ ΣΚΛΗΡΟ ΞΥΛΟ TCT	79,32 €	
	ΓΙΑ ΞΥΛΟ HSS	32,99 €	
	ΓΙΑ ΞΥΛΟ HSS	43,93 €	

ΔΙΑΧΩΡΙΣΤΗΣ ΣΩΛΗΝΑΣ ΣΚΟΥΠΙΑΣ 2Χ1,4Μ

- Κάθε πλευρά έχει 1.4m σωλήνα
- Λειτουργεί με συνδέσεις AirLock
- Ιδανικό για διακοπή με δύο θύρες εξαγωγής
- ΣΥΝΔΕΕΤΑΙ ΜΕ ΤΗΝ DWV9000



2405 | DWV9470

58,90€



NEO

ΣΥΛΛΕΚΤΗΣ ΣΚΟΝΗΣ ΓΙΑ D25303DH/ D25304DH

- Συμβατό με τα συστήματα απορρόφησης SDS D25303DH και D25304DH AIRLOCK
- Συμβατό για γρήγορη, ασφαλή σύνδεση με τον εύκαμπτο σωλήνα



2406 | DWH079D

26,90€



NEO

ΚΙΤ ΚΑΘΑΡΙΣΜΟΥ 9 ΤΕΜ.

ΣΥΜΒΑΤΟ ΜΕ DWV901L



9,2
Reevo

2407 | DWV9350

32,90€



ΛΞΕΣΟΥΡΑ ΕΞΑΓΩΓΗΣ ΣΚΟΝΗΣ ΛΕΙΑΝΣΗΣ ΕΠΙΦΑΝΕΙΑΣ ΓΩΝΙΑΚΩΝ ΤΡΟΧΩΝ Ø115-Ø125MM



9,2
Reevo

2408 | DWE46150

57,90€



ΓΙΑ ΟΛΑ ΤΑ SDS-PLUS ΠΙΣΤΟΛΕΤΑ ΗΛΕΚΤΡΙΚΑ ΚΑΙ ΦΟΡΤΙΖΟΜΕΝΑ, ΔΡΑΓΙΛΑΝΑ ΚΡΟΥΣΤΙΚΑ

ΣΩΛΗΝΑΣ ΣΠΙΡΑΛ ΣΥΝΔΕΣΗΣ ΣΚΟΥΠΙΑΣ ΜΕ ΠΙΣΤΟΛΕΤΑ SDS-PLUS

για τρυπανία έως: διάμετρο Ø25 & μήκος 250mm, (βάθος τρυπας έως 129mm)

Μήκος σωλήνα: περίπου 1 έως 2m (πυρασσόμενος)

Βάρος 1.06 kg



9,0
Reevo

2409 | DWH201D

66,90€



SDS-PLUS ΤΗΛΕΣΚΟΠΙΚΟΣ ΑΠΟΡΡΟΦΗΤΗΡΑΣ ΣΚΟΝΗΣ

Διάμετρος κολάρου	43 / 54 mm
Μέγ. διάμετρος τρυπανιού	16 mm
Μέγ. μήκος τρυπανιού	224 mm
Μέγ. βάθος διάτρησης	150 mm
Μήκος/Διάμετρος σωλήνα	1500/35mm
Βάρος	1.2 kg

Για χρήση με ηλεκτρικά και φορτιζόμενα πιστολέτα SDS-Plus της DEWALT. Ιδανικός για διάτρηση χωρίς σκόνη διαμέτρου έως τα 16mm. Σύστημα ταχείας τοποθέτησης 150cm βραχίονος τύπου ελαστικής σωλήνα. Αντάπτορας πλευρικής λαβής για συμβατότητα.



9,2
Reevo

2410 | D25301D

74,90€



18V XR LI-ION BRUSHLESS ΣΥΓΚΡ. ΙΣΧΥΣ 180 W ΜΕ ΡΕΥΜΑΤΟΣ 8,5

18V XR LI-ION ΗΛΕΚΤΡΙΚΗ ΣΚΟΥΠΙΑ ΥΓΡΩΝ/ΣΤΕΡΕΩΝ

Μέγ. Ροή Αέρα	15.9 ltr/sec
Μέγεθος δεξαμενής	1.9 ltr
Μήκος σωλήνα	1.0 m
Βάρος	1.2 kg

ΧΩΡΙΣ ΦΟΡΤΙΣΤΗ & ΜΠΑΤΑΡΙΑ

2411 | DCV517N

116,90€



18V XR LI-ION BRUSHLESS ΣΥΓΚΡ. ΙΣΧΥΣ 300 W ΜΕ ΡΕΥΜΑΤΟΣ

DC/18V - AC/ 220V ΗΛΕΚΤΡΙΚΗ ΣΚΟΥΠΙΑ ΥΓΡΩΝ/ΣΤΕΡΕΩΝ ΚΛΑΣΗΣ L

ΥΓΡΩΝ/ΣΤΕΡΕΩΝ ΚΛΑΣΗΣ L

Μέγ. όγκος Αέρα	954 l / min
Μέγεθος δεξαμενής	7.5 ltr
Μήκος σωλήνα	2.0 m
Βάρος	4.8 kg

ΧΩΡΙΣ ΦΟΡΤΙΣΤΗ & ΜΠΑΤΑΡΙΑ

2412 | DCV584L

253,90€



8,6
Reevo

1400 WATTS ΗΛΕΚΤΡΙΚΗ ΣΚΟΥΠΙΑ 30 Lt ΚΛΑΣΗΣ L 1400W ΒΑΡΕΟΣ ΤΥΠΟΥ ΥΓΡΩΝ/ΣΤΕΡΕΩΝ

Μέγιστη ροή αέρα	4080 l/min
Μέγεθος	30 l
Μέγεθος κάδου	17.5 l

Κλάση L (EU νομοθεσία)

- Αυτόματη εκκίνηση και παύση λειτουργίας με συνδεδεμένο ηλεκτρικό εργαλείο
- Λειτουργία δόνησης αυτοκαθαρισμού φίλτρων
- Διπλό φίλτρο
- Αυτόματο τίναγμα



8,5
Reevo

2415 | DWV901L

422,90€



54V XR FLEXVOLT BRUSHLESS 18V 6.0 AH

54V XR FLEXVOLT ΣΚΟΥΠΙΑ ΚΛΑΣΗΣ M ΥΓΡΩΝ/ΣΤΕΡΕΩΝ

Μέγ. ροή αέρα	24.7 ltr/sec
Μεγεθος κάδου	11 lt
Βάρος	7.5 kg

- Λειτουργία δόνησης αυτοκαθαρισμού φίλτρων
- Διπλό φίλτρο
- Τηλεχειριστήριο ασύρματο
- Εύκαμπτος σωλήνας εκχύλισης 2,5 m x 32 mm
- 35mm προσαρμογέα AirLock
- Ενισχυμένος προσαρμογέας AirLock από καουτσούκ
- Διπλό φίλτρο σκόνης (Hera πιστοποίηση)



8,2
Reevo

Bluetooth

ΧΩΡΙΣ ΦΟΡΤΙΣΤΗ & ΜΠΑΤΑΡΙΑ

2413 | DCV586MN

464,90€



Bluetooth

2x ΜΠΑΤΑΡΙΕΣ

- 2 μπαταρίες 6.0 AH 18V/54V XR FLEXVOLT
- 1 φορτιστής 18V/54V XR FLEXVOLT

2414 | DCV586MT2

791,90€



18V XR
BRUSHLESS

5.0
Ah

2.1
JOULES

ΣΥΓΚΡ. ΙΣΧΥΣ
650 W
ΜΕ ΡΕΥΜΑΤΟΣ

**18V XR LI-ION ΠΙΣΤΟΛΕΤΟ SDS-PLUS
26MM 2.6J 3 ΛΕΙΤΟΥΡΓΙΩΝ**

Ταχύτητα χ. φορτίο
0-1550 σ.α.λ.
Κρούσεις
0-5680
Βάρος 2.3 kg



ΧΩΡΙΣ ΦΟΡΤΙΣΤΗ & ΜΠΑΤΑΡΙΑ
• Κασέτινα **TSTAK™ II**

2416 | **DCH133NT**
200,90€

1x
ΜΠΑΤΑΡΙΑΕ

• 1 x 5.0 Ah Li-ion Μπαταρία
• Πολυφορτιστής XR
• Κασέτινα **TSTAK™ II**

2417 | **DCH133P1**
299,90€

2x
ΜΠΑΤΑΡΙΑΕ

• 2 x 5.0 Ah Li-ion Μπαταρίες
• Πολυφορτιστής XR
• Κασέτινα **TSTAK™ II**

2418 | **DCH133P2**
369,90€

9.2
Reevoo



18V XR
LI-ION

2.1
JOULES

ΣΥΓΚΡ. ΙΣΧΥΣ
400 W
ΜΕ ΡΕΥΜΑΤΟΣ

**18V XR LI-ION ΠΙΣΤΟΛΕΤΟ
SDS-PLUS 26MM 2.1J
3 ΛΕΙΤΟΥΡΓΙΩΝ**



Ταχύτητα χ. φορτίο 0-1200 σ.α.λ.
Κρούσεις/λεπτό 0-4500
Βάρος 3.1 kg
ΧΩΡΙΣ ΦΟΡΤΙΣΤΗ & ΜΠΑΤΑΡΙΑ

AVC
ΑΝΤΙΚΡΑ-
ΔΑΣΜΙΚΟΣ
ΕΛΕΓΧΟΣ

2422 | **DCH253N**
285,90€

9.3
Reevoo

18V XR
BRUSHLESS

5.0
Ah

3.1
JOULES

**18V XR ΠΙΣΤΟΛΕΤΟ
SDS-PLUS 28MM 3.1J
3 ΛΕΙΤΟΥΡΓΙΩΝ**

Ταχύτητα χ. φορτίο 0-1500 σ.α.λ.
Κρούσεις/λεπτό 0-5500 bpm
Βάρος 2.7 kg



ΧΩΡΙΣ ΜΠΑΤΑΡΙΑ & ΦΟΡΤΙΣΤΗ
• Πλευρική λαβή
• Πλαστική βαλίτσα μεταφοράς

2419 | **DCH263NT**
232,90€

1x
ΜΠΑΤΑΡΙΑΕ

• 1 x 5.0 Ah Li-ion Μπαταρία
• Πολυφορτιστής XR
• Πλευρική λαβή
• Πλαστική βαλίτσα μεταφοράς

2420 | **DCH263P1**
326,90€

2x
ΜΠΑΤΑΡΙΑΕ

• 1 x 5.0 Ah Li-ion Μπαταρία
• Πολυφορτιστής XR
• Πλευρική λαβή
• Πλαστική βαλίτσα μεταφοράς

2421 | **DCH263P2**
435,90€

NEO

18V XR
BRUSHLESS

4.0
Ah

2.1
JOULES

ΣΥΓΚΡ. ΙΣΧΥΣ
400 W
ΜΕ ΡΕΥΜΑΤΟΣ

AVC
ΑΝΤΙΚΡΑ-
ΔΑΣΜΙΚΟΣ
ΕΛΕΓΧΟΣ

**18V XR LI-ION ΠΙΣΤΟΛΕΤΟ
SDS-PLUS 24MM 2.1J
3 ΛΕΙΤΟΥΡΓΙΩΝ**

Ταχύτητα χ. φορτίο 0-1200 σ.α.λ.
Κρούσεις/λεπτό 0-4500bpm
Βάρος 3.2 kg



ΧΩΡΙΣ ΦΟΡΤΙΣΤΗ & ΜΠΑΤΑΡΙΑ
• Τσوك Sds-plus 13mm
• Πλευρικό χερούλι
• Βαρές τύπου βαλίτσα

2423 | **DCH254NT**
356,90€

2x
ΜΠΑΤΑΡΙΑΕ

• 2 x 5.0 Ah Li-ion Μπαταρίες
• Πολυφορτιστής XR
• Τσوك Sds-plus 13mm
• Πλευρικό χερούλι
• Βαρές τύπου βαλίτσα

2424 | **DCH254P2**
549,90€

9.3
Reevoo

18V XR
BRUSHLESS

5.0
Ah

2.1
JOULES

ΣΥΓΚΡ. ΙΣΧΥΣ
400 W
ΜΕ ΡΕΥΜΑΤΟΣ

AVC
ΑΝΤΙΚΡΑ-
ΔΑΣΜΙΚΟΣ
ΕΛΕΓΧΟΣ

**18V XR LI-ION ΠΙΣΤΟΛΕΤΟ
SDS-PLUS 24MM 2.1J
3 ΛΕΙΤΟΥΡΓΙΩΝ**

Ταχ. χ. φορτίο 0-1100 σ.α.λ.
Κρούσεις/λεπτό 0-4600 bpm
Βάρος 3.1 kg



ΧΩΡΙΣ ΦΟΡΤΙΣΤΗ & ΜΠΑΤΑΡΙΑ
• Γάτζος ζώνης
• Πλευρικό χερούλι
• Κασέτινα **TSTAK™ II**

2425 | **DCH273NT**
385,90€

2x
ΜΠΑΤΑΡΙΑΕ

• 2 x 5.0 Ah Li-ion Μπαταρίες
• Πολυφορτιστής XR
• Γάτζος ζώνης
• Πλευρικό χερούλι
• Κασέτινα **TSTAK™ II**

2426 | **DCH273P2**
538,90€

**ΥΨΗΛΗ ΑΠΟΔΟΣΗ
90
ΤΡΥΠΕΣ
(10mm Ø x 80mm)
ΑΝΑ ΦΟΡΤΙΣΗ**

18V XR
BRUSHLESS

5.0
Ah

2.1
JOULES

ΣΥΓΚΡ. ΙΣΧΥΣ
400 W
ΜΕ ΡΕΥΜΑΤΟΣ

AVC
ΑΝΤΙΚΡΑ-
ΔΑΣΜΙΚΟΣ
ΕΛΕΓΧΟΣ

**18V XR LI-ION ΠΙΣΤΟΛΕΤΟ
SDS-PLUS 24MM 2.1J
3 ΛΕΙΤΟΥΡΓΙΩΝ**

Ταχ. χ. φορτίο 0-1100 σ.α.λ.
Κρούσεις/λεπτό 0-4600 bpm
Βάρος 2.7 kg



ΧΩΡΙΣ ΦΟΡΤΙΣΤΗ & ΜΠΑΤΑΡΙΑ
• Τσوك Sds-plus 13mm
• Γάτζος ζώνης
• Πλευρικό χερούλι
• Βαρές τύπου βαλίτσα

2427 | **DCH274NT**
395,90€

2x
ΜΠΑΤΑΡΙΑΕ

• 2 x 5.0 Ah Li-ion μπαταρίες
• Πολυφορτιστής XR
• Τσوك Sds-plus 13mm
• Γάτζος ζώνης
• Πλευρικό χερούλι
• Βαρές τύπου βαλίτσα

2428 | **DCH274P2**
591,90€

**ΥΨΗΛΗ ΑΠΟΔΟΣΗ
90
ΤΡΥΠΕΣ
(10mm Ø x 80mm)
ΑΝΑ ΦΟΡΤΙΣΗ**



18V XR
BRUSHLESS

5.0
Ah

2.8
JOULES

ΣΥΓΚΡ. ΙΣΧΥΣ
400 W
ΜΕ ΡΕΥΜΑΤΟΣ

AVC
ΑΝΤΙΚΡΑ-
ΔΑΣΜΙΚΟΣ
ΕΛΕΓΧΟΣ

**18V XR LI-ION ΠΙΣΤΟΛΕΤΟ
SDS-PLUS 26MM 2.8J
3 ΛΕΙΤΟΥΡΓΙΩΝ**

Ταχύτητα χ. φορτίο 0-980 σ.α.λ.
Κρούσεις/λεπτό 0-4480
Βάρος 3.6 kg

8.3
Reevoo

ΧΩΡΙΣ ΦΟΡΤΙΣΤΗ & ΜΠΑΤΑΡΙΑ
• Γάτζος ζώνης
• Πλευρικό χερούλι
• Κασέτινα **TSTAK™ VI**

2429 | **DCH283NT**
454,90€

2x
ΜΠΑΤΑΡΙΑΕ

• 2 x 5.0 Ah Li-ion Μπαταρίες
• Πολυφορτιστής XR
• Γάτζος ζώνης
• Πλευρικό χερούλι
• Κασέτινα **TSTAK™ VI**

2430 | **DCH283P2**
654,90€



SDS-PLUS ΠΙΣΤΟΛΕΤΑ ΠΕΡΙΣΤΡΟΦΙΚΑ ΜΠΑΤΑΡΙΑΣ



(S) *ΜΕ ΣΥΜΠΛΕΚΤΗ ΑΣΦΑΛΕΙΑΣ: Μείωση ροπής του εργαλείου όταν μπλοκάρει το εξάρτημα.

54V XR FLEXVOLT BRUSHLESS
2.8 JOULES
ΣΥΓΚΡ. ΙΣΧΥΣ **800W** ΜΕ ΡΕΥΜΑΤΟΣ
AVC ΑΝΤΙΚΡΑ-ΔΑΣΜΙΚΟΣ ΕΛΕΓΧΟΣ
18V **6.0** AH
(S)



ΧΩΡΙΣ ΦΟΡΤΙΣΤΗ & ΜΠΑΤΑΡΙΑ
• πλευρικό χερούλι
• Θήκη μεταφοράς TSTAK™ VI

54V XR FLEXVOLT ΠΙΣΤΟΛΕΤΟ SDS-PLUS 28MM 2.8J 3 ΛΕΙΤΟΥΡΓΙΩΝ

Ταχ. χ. φορτίο 0-980 σ.α.λ.
Κρούσεις/λεπτό 0-4390 bpm
Βάρος 3.7 kg

9.2
Reevo



2431 | DCH323NT
502,90€



2x ΜΠΑΤΑΡΙΕΣ

• 2 μπαταρίες **6.0 AH** 18V/54V XR FLEXVOLT
• 1 φορτιστής 18V/54V XR FLEXVOLT
• πλευρικό χερούλι
• Θήκη μεταφοράς TSTAK™ VI

2432 | DCH323T2
844,90€



54V XR FLEXVOLT BRUSHLESS
3.5 JOULES
ΣΥΓΚΡ. ΙΣΧΥΣ **800W** ΜΕ ΡΕΥΜΑΤΟΣ
AVC ΑΝΤΙΚΡΑ-ΔΑΣΜΙΚΟΣ ΕΛΕΓΧΟΣ
18V **9.0** AH
(S)



ΧΩΡΙΣ ΦΟΡΤΙΣΤΗ & ΜΠΑΤΑΡΙΑ
• πλευρικό χερούλι
• Θήκη μεταφοράς TSTAK™ VI

54V XR FLEXVOLT ΠΙΣΤΟΛΕΤΟ SDS-PLUS 30MM 3.5J 3 ΛΕΙΤΟΥΡΓΙΩΝ

Ταχ. χ. φορτίο 0-1000 σ.α.λ.
Κρούσεις/λεπτό 0-4480 bpm
Βάρος 3.7 kg

9.0
Reevo



2433 | DCH333NT
527,90€



2x ΜΠΑΤΑΡΙΕΣ

• 2 μπαταρίες **9.0 AH** 18V/54V XR FLEXVOLT
• 1 φορτιστής 18V/54V XR FLEXVOLT
• πλευρικό χερούλι
• Θήκη μεταφοράς TSTAK™ VI

2434 | DCH333X2
897,90€



54V XR FLEXVOLT BRUSHLESS
3.5 JOULES
ΣΥΓΚΡ. ΙΣΧΥΣ **800W** ΜΕ ΡΕΥΜΑΤΟΣ
AVC ΑΝΤΙΚΡΑ-ΔΑΣΜΙΚΟΣ ΕΛΕΓΧΟΣ
18V **9.0** AH
(S)



ΧΩΡΙΣ ΦΟΡΤΙΣΤΗ & ΜΠΑΤΑΡΙΑ
• πλευρικό χερούλι
• Θήκη μεταφοράς TSTAK™ VI

54V XR FLEXVOLT ΠΙΣΤΟΛΕΤΟ SDS-PLUS 30MM 3.5J 3 ΛΕΙΤΟΥΡΓΙΩΝ

Ταχύτητα χ. φορτίο 0-1000 σ.α.λ.
Κρούσεις/λεπτό 0-4480 bpm
Βάρος 3.7 kg

9.1
Reevo



2435 | DCH334NT
512,40€



2x ΜΠΑΤΑΡΙΕΣ

• 2 μπαταρίες **9.0 AH** 18V/54V XR FLEXVOLT
• 1 φορτιστής 18V/54V XR FLEXVOLT
• πλευρικό χερούλι
• Θήκη μεταφοράς TSTAK™ VI

2436 | DCH334X2
918,90€



SDS-PLUS ΠΙΣΤΟΛΕΤΑ ΠΕΡΙΣΤΡΟΦΙΚΑ ΡΕΥΜΑΤΟΣ

710 WATTS
2.0 JOULES
(S)



ΠΙΣΤΟΛΕΤΟ 710W SDS-PLUS 22MM 2.0J 3 ΛΕΙΤΟΥΡΓΙΩΝ

Ταχύτητα χ. φορτίο 0-1550 σ.α.λ.
Κρούσεις/λεπτό 0-5680 bpm
Βάρος 2.5kg

9.4
Reevo

• Βαρές τύπου βαλίτσα

2437 | D25033K
145,90€



800 WATTS
2.6 JOULES
(S)



ΠΙΣΤΟΛΕΤΟ 800W SDS-PLUS 26MM 2.6J 3 ΛΕΙΤΟΥΡΓΙΩΝ

Ταχύτητα χ. φορτίο 0-1500 σ.α.λ.
Κρούσεις/λεπτό 0-5500 bpm
Βάρος 2.6kg

9.5
Reevo

• Βαρές τύπου βαλίτσα

2438 | D25133K
164,90€



800 WATTS
2.8 JOULES
(S)

9.9
Reevo



ΠΙΣΤΟΛΕΤΟ 800W SDS-PLUS 26MM 2.8J 3 ΛΕΙΤΟΥΡΓΙΩΝ

Ταχύτητα χ. φορτίο 0-1500 σ.α.λ.
Κρούσεις/λεπτό 0-5540 bpm
Βάρος 3.0kg



• Κασετίνα TSTAK™

2439 | D25134K
190,90€



• Σετ 3 καλεμιά & βελονία DT60330
• Σετ 6 ΤΡΥΠΑΝΙΑ DT60302
• Κασετίνα TSTAK™

2440 | D25134KP
229,90€



900 WATTS
3.0 JOULES
(S)



ΠΙΣΤΟΛΕΤΟ 900W SDS-PLUS 28MM 3.0J 3 ΛΕΙΤΟΥΡΓΙΩΝ

Ταχύτητα χ. φορτίο 0-1450 σ.α.λ.
Κρούσεις/λεπτό 0-5350 bpm
Βάρος 3.1kg

9.3
Reevo

• Βαρές τύπου βαλίτσα

2441 | D25144K
229,90€



950 WATTS
3.5 JOULES
AVC ΑΝΤΙΚΡΑ-ΔΑΣΜΙΚΟΣ ΕΛΕΓΧΟΣ
(S)



ΠΙΣΤΟΛΕΤΟ 950W SDS-PLUS 30MM 3.5J 3 ΛΕΙΤΟΥΡΓΙΩΝ

Ταχύτητα χ. φορτίο 0-1150 σ.α.λ.
Κρούσεις/λεπτό 0-5200 bpm
Βάρος 3.0kg



• Αυτόματα τσok SDS Plus ταχείας αλλαγής 13mm • Ρυθμιστής βάρους
• Πλευρική χειρολαβή • Κασετίνα TSTAK™

2442 | D25334K
399,90€



1000 WATTS
4.2 JOULES
AVC ΑΝΤΙΚΡΑ-ΔΑΣΜΙΚΟΣ ΕΛΕΓΧΟΣ
(S)



ΠΙΣΤΟΛΕΤΟ 1000W SDS-PLUS 32MM 4.2J 3 ΛΕΙΤΟΥΡΓΙΩΝ ΜΕ ΜΗΧΑΝΙΚΟ ΣΥΜΠΛΕΚΤΗ

Ταχύτητα χ. φορτίο 0-820 σ.α.λ.
Κρούσεις/λεπτό 0-4700 bpm
Βάρος 4.2kg

8.9
Reevo

• Πλευρική χειρολαβή
• Ανθεκτική θήκη μεταφοράς

2443 | D25413K
506,90€



54V XR FLEXVOLT BRUSHLESS
18V 9.0 AH
6.1 JOULES
 ΣΥΝΦ. ΙΣΧΥΣ **1050W** ¼ ΜΕ ΡΕΥΜΑΤΟΣ
 AVC ANTIKRA-ΔΑΣΜΙΚΟΣ ΕΛΕΓΧΟΣ
 ES

54V XR FLEXVOLT ΠΙΣΤΟΛΕΤΟ SDS-MAX 40MM 6.1J 3 ΛΕΙΤΟΥΡΓΙΩΝ



ΧΩΡΙΣ ΜΠΑΤΑΡΙΑ & ΦΟΡΤΙΣΤΗ
 • Πλευρικό χερούλι
 • Κασετίνα βαρέος τύπου

2444 | **DCH481N**

580,90€



2x ΜΠΑΤΑΡΙΕΣ

8,0 Reevo

• 2 μπαταρίες 9.0AH 18V/54V XR FLEXVOLT
 • 1 φορτιστής 18V/54V XR FLEXVOLT
 • Πλευρικό χερούλι
 • Κασετίνα βαρέος τύπου

2445 | **DCH481X2**

949,90€



Ταχύτητα 540 σ.α.λ.
 Κρούσεις 4480 bpm
 Βάρος 2.9 kg

54V XR FLEXVOLT BRUSHLESS
18V 9.0 AH
10.5 JOULES
 ΣΥΝΦ. ΙΣΧΥΣ **1800W** ¼ ΜΕ ΡΕΥΜΑΤΟΣ
 AVC ANTIKRA-ΔΑΣΜΙΚΟΣ ΕΛΕΓΧΟΣ
 ES

54V XR FLEXVOLT ΠΙΣΤΟΛΕΤΟ SDS-MAX 45MM 10.5J 3 ΛΕΙΤΟΥΡΓΙΩΝ



ΧΩΡΙΣ ΜΠΑΤΑΡΙΑ & ΦΟΡΤΙΣΤΗ
 • Πλευρικό χερούλι
 • Κασετίνα βαρέος τύπου

2446 | **DCH614N**

706,90€



2x ΜΠΑΤΑΡΙΕΣ

8,2 Reevo

• 2 μπαταρίες 9.0AH 18V/54V XR FLEXVOLT
 • 1 φορτιστής 18V/54V XR FLEXVOLT
 • Πλευρικό χερούλι
 • Κασετίνα βαρέος τύπου

2447 | **DCH614X2**

1076,90€



Ταχύτητα 190-380 σ.α.λ.
 Κρούσεις 1450-2900 bpm
 Βάρος 6.8 kg

NEO

54V XR FLEXVOLT BRUSHLESS
18V 9.0 AH
13.3 JOULES
 ΣΥΝΦ. ΙΣΧΥΣ **1050W** ¼ ΜΕ ΡΕΥΜΑΤΟΣ
 AVC ANTIKRA-ΔΑΣΜΙΚΟΣ ΕΛΕΓΧΟΣ
 ES

54V XR FLEXVOLT ΠΙΣΤΟΛΕΤΟ SDS-MAX 45MM 13.3J 3 ΛΕΙΤΟΥΡΓΙΩΝ



ΧΩΡΙΣ ΜΠΑΤΑΡΙΑ & ΦΟΡΤΙΣΤΗ
 • Πλευρικό χερούλι
 • Κασετίνα βαρέος τύπου

2448 | **DCH733NT**

738,90€



2x ΜΠΑΤΑΡΙΕΣ

8,3 Reevo

• 2 μπαταρίες 9.0AH 18V/54V XR FLEXVOLT
 • 1 φορτιστής 18V/54V XR FLEXVOLT
 • Πλευρικό χερούλι
 • Κασετίνα βαρέος τύπου

2449 | **DCH733X2**

1266,90€



Ταχύτητα 177-355 σ.α.λ.
 Κρούσεις 1350-2705 bpm
 Βάρος 8.5 kg

54V XR FLEXVOLT BRUSHLESS
18V 12.0 AH
19.4 JOULES
 ΣΥΝΦ. ΙΣΧΥΣ **1800W** ¼ ΜΕ ΡΕΥΜΑΤΟΣ
 AVC ANTIKRA-ΔΑΣΜΙΚΟΣ ΕΛΕΓΧΟΣ
 ES

54V XR FLEXVOLT ΠΙΣΤΟΛΕΤΟ SDS-MAX 52MM 19.5J 3 ΛΕΙΤΟΥΡΓΙΩΝ



ΧΩΡΙΣ ΜΠΑΤΑΡΙΑ & ΦΟΡΤΙΣΤΗ
 • Πλευρικό χερούλι
 • Κασετίνα βαρέος τύπου

2450 | **DCH773NT**

791,90€



2x ΜΠΑΤΑΡΙΕΣ

8,5 Reevo

• 2 μπαταρίες 12.0AH 18V/54V XR FLEXVOLT
 • Πολυφορτιστής XR
 • Πλευρική λαβή
 • Βαρέος τύπου κασετίνα

2451 | **DCH773Y2**

1324,90€



Ταχύτητα 145-290 σ.α.λ.
 Κρούσεις 1105-2210 bpm
 Βάρος 9.5 kg

NEO

1050 WATTS
6.1 JOULES
 AVC ANTIKRA-ΔΑΣΜΙΚΟΣ ΕΛΕΓΧΟΣ
 ES

ΠΙΣΤΟΛΕΤΟ 1050W SDS-MAX 40MM 6.7J 3 ΛΕΙΤΟΥΡΓΙΩΝ

8,3 Reevo



• Πλευρικό χερούλι
 • Κασετίνα βαρέος τύπου

2452 | **D25481K**

422,90€



Ταχύτητα 0-540 σ.α.λ.
 Κρούσεις 3150 bpm
 Βάρος 5.9 kg

1350 WATTS
10.5 JOULES
 AVC ANTIKRA-ΔΑΣΜΙΚΟΣ ΕΛΕΓΧΟΣ
 ES

ΠΙΣΤΟΛΕΤΟ SDS-MAX 1300W 45MM 10.5J 3 ΛΕΙΤΟΥΡΓΙΩΝ

NEO



• Πλευρικό χερούλι
 • Κασετίνα βαρέος τύπου

Ταχύτητα 190-380 σ.α.λ.
 Κρούσεις 1450-2900bpm
 Βάρος 7.8 kg

2453 | **D25614K**

621,90€



1600 WATTS
13.3 JOULES
 AVC ANTIKRA-ΔΑΣΜΙΚΟΣ ΕΛΕΓΧΟΣ
 ES

ΠΙΣΤΟΛΕΤΟ 1600W SDS-MAX 48MM 13.3J 3 ΛΕΙΤΟΥΡΓΙΩΝ

9,9 Reevo



• Πλευρικό χερούλι
 • Κασετίνα βαρέος τύπου

2454 | **D25733K**

833,90€



Ταχύτητα 177-355 σ.α.λ.
 Κρούσεις 1260-2520 bpm
 Βάρος 9.1kg

1700 WATTS
19.4 JOULES
 AVC ANTIKRA-ΔΑΣΜΙΚΟΣ ΕΛΕΓΧΟΣ
 ES

ΠΙΣΤΟΛΕΤΟ 1700W SDS-MAX 52MM 19.4J 3 ΛΕΙΤΟΥΡΓΙΩΝ

9,9 Reevo



• Πλευρικό χερούλι
 • Κασετίνα βαρέος τύπου

Ταχύτητα 145-290 σ.α.λ.
 Κρούσεις 1105-2210 bpm
 Βάρος 10.5 kg

2455 | **D25773K**

865,90€





SDS-PLUS



1000 WATTS
4.2 JOULES
AVC
ΑΝΤΙΚΡΑ-ΔΑΣΜΙΚΟΣ ΕΛΕΓΧΟΣ

ΠΙΣΤΟΛΕΤΟ ΚΑΤΕΔΑΦΙΣΗΣ 1000W
SDS-PLUS 4.2J **2 ΛΕΙΤΟΥΡΓΙΩΝ**

9,1
Reevo

Κρούσεις/Λεπτό 0-4700 bpm
Βάρος 4.0 kg



- Πλευρικό χερούλι
- Κασετίνα βαρέος τύπου

2456 | **D25430K**

443,90€



SDS-MAX

1050 WATTS
7.1 JOULES
AVC
ΑΝΤΙΚΡΑ-ΔΑΣΜΙΚΟΣ ΕΛΕΓΧΟΣ

ΠΙΣΤΟΛΕΤΟ ΚΑΤΕΔΑΦΙΣΗΣ 1050W
SDS-MAX 7.1J **2 ΛΕΙΤΟΥΡΓΙΩΝ**



8,1
Reevo

Κρούσεις/Λεπτό 3150 bpm
Βάρος 5.6 kg

- Πλευρικό χερούλι
- Κασετίνα βαρέος τύπου

2457 | **D25810K**

369,90€



1350 WATTS
10.5 JOULES
AVC
ΑΝΤΙΚΡΑ-ΔΑΣΜΙΚΟΣ ΕΛΕΓΧΟΣ

ΠΙΣΤΟΛΕΤΟ ΚΑΤΕΔΑΦΙΣΗΣ 1300W
SDS-MAX 10.5J **2 ΛΕΙΤΟΥΡΓΙΩΝ**



9,1
Reevo

Ταχύτητα φορτίο 190-380σ.α.λ.
Κρούσεις/Λεπτό 1450-2900 bpm
Βάρος 7.4 kg

- Πλευρικό χερούλι
- Κασετίνα βαρέος τύπου

2458 | **D25832K**

632,90€



NEO

1600 WATTS
13.3 JOULES
AVC
ΑΝΤΙΚΡΑ-ΔΑΣΜΙΚΟΣ ΕΛΕΓΧΟΣ

ΠΙΣΤΟΛΕΤΟ ΚΑΤΕΔΑΦΙΣΗΣ 1600W
SDS-MAX 13.3J **2 ΛΕΙΤΟΥΡΓΙΩΝ**



9,3
Reevo

Κρούσεις/Λεπτό 1350-2705 bpm
Βάρος 8.80 kg

- Πλευρικό χερούλι
- Κασετίνα βαρέος τύπου

2459 | **D25872K**

633,90€



1500 WATTS
18.0 JOULES
ΠΙΣΤΟΛΕΤΟ
ΚΑΤΕΔΑΦΙΣΗΣ
1500W 18.0J
SDS-MAX

9,4
Reevo



Κρούσεις /Λεπτό 2040 bpm
Βάρος 9.9 kg



- Πλευρικό χερούλι πολλών θέσεων
- Κασετίνα βαρέος τύπου

2460 | **D25899K**

612,90€



1550 WATTS
19.0 JOULES
ΠΙΣΤΟΛΕΤΟ
ΚΑΤΕΔΑΦΙΣΗΣ
1550W 19.0J
SDS-MAX

9,4
Reevo



Κρούσεις/Λεπτό 1050-2100 bpm
Βάρος 10.5 kg



- Πλευρικό χερούλι πολλών θέσεων
- Καλέμι
- Κασετίνα βαρέος τύπου

2461 | **D25902K**

686,90€



HEX

2100 WATTS
62.0 JOULES
AVC
ΑΝΤΙΚΡΑ-ΔΑΣΜΙΚΟΣ ΕΛΕΓΧΟΣ

ΠΙΣΤΟΛΕΤΟ ΚΑΤΕΔΑΦΙΣΗΣ 2100W HEX 28MM 62.0J
ΜΕ ΚΑΡΟΤΣΙ ΜΕΤΑΦΟΡΑΣ



9,4
Reevo

Κρούσεις/Λεπτό 960 bpm
Βάρος 31.0 kg



- Βελόνι
- Καρότσι μεταφοράς

2462 | **D25981K**

1688,90€



18V XR LI-ION BRUSHLESS 5.0 AH ΣΥΓΚΡ. ΙΣΧΥΣ 750 W ΜΕ ΡΕΥΜΑΤΟΣ

18V XR LI-ION ΔΙΣΚΟΠΡΙΟΝΟ ΚΟΜΠΑΚΤ 115MM

NEO



Ταχύτητα χ. φορτίο 4500 σ.α.λ.
Εσωτ. διάμετρος δίσκου 9.5mm
Βάρος 2.5 kg

ΧΩΡΙΣ ΜΠΑΤΑΡΙΑ & ΦΟΡΤΙΣΤΗ

- Δίσκος κοπής 115mm/24Δ
- Κασετίνα T^{STAK} II

2x ΜΠΑΤΑΡΙΕΣ

2463 | DCS571NT **243,90€**

2464 | DCS571P2 **475,90€**

5 035048 723142 | 5 035048 723139

18V XR LI-ION BRUSHLESS 165 mm ΣΥΓΚΡ. ΙΣΧΥΣ 760 W ΜΕ ΡΕΥΜΑΤΟΣ

18V XR LI-ION ΔΙΣΚΟΠΡΙΟΝΟ 55MM Ø165MM

9.3 Reevoo



ΧΩΡΙΣ ΜΠΑΤΑΡΙΑ & ΦΟΡΤΙΣΤΗ

- Δίσκος 165mm/24Δ

Ταχύτητα χ. φορτίο 5150 σ.α.λ.
Διάμετρος Δίσκου 165x20 mm
Εσωτ. Διάμετρος Δίσκου 165mm
Μέγ. βάθος κοπής (90°) 55 mm
Μέγ. βάθος κοπής (45°) 42.1 mm
Ικαν. φαλτσοκοπής 50°
Βάρος 3.2 kg

2465 | DCS391N **243,90€**

5 035048 4356210

54V XR FLEXVOLT BRUSHLESS 18V 6.0 AH ΣΥΓΚΡ. ΙΣΧΥΣ 1500 W ΜΕ ΡΕΥΜΑΤΟΣ

54V XR FLEXVOLT 67MM ΔΙΣΚΟΠΡΙΟΝΟ Ø190MM

9.2 Reevoo



ΧΩΡΙΣ ΦΟΡΤΙΣΤΗ & ΜΠΑΤΑΡΙΑ

- Δίσκος 190mm /24Δ
- 2 βοηθητικά εξαρτήματα
- Κασετίνα T^{STAK} II

Ταχύτητα χωρίς φορτίο 5800 σ.α.λ.
Διάμετρος Δίσκου 190 mm
Εσωτ. Διάμετρος Δίσκου 30 mm
Μέγ. βάθος κοπής (90°) 67 mm
Μέγ. βάθος κοπής (45°) 49 mm
Ικαν. φαλτσοκοπής 57°
Βάρος 3.6 kg

2466 | DCS575NT **295,90€**

5 212000 731944

2467 | DCS575T2 **580,90€**

5 035048 643358

54V XR FLEXVOLT BRUSHLESS 18V 6.0 AH ΣΥΓΚΡ. ΙΣΧΥΣ 2500 W ΜΕ ΡΕΥΜΑΤΟΣ

54V XR FLEXVOLT ΔΙΣΚΟΠΡΙΟΝΟ 65MM Ø190MM ΥΨΗΛΗΣ ΡΟΠΗΣ



Ταχύτητα χωρίς φορτίο 5800 σ.α.λ.
Διάμετρος Δίσκου 190 mm
Εσωτ. Διάμετρος Δίσκου 35 mm
Μέγ. βάθος κοπής (90°) 65 mm
Μέγ. βάθος κοπής (45°) 50 mm
Ικαν. φαλτσοκοπής 53°
Βάρος 5.0 kg

ΧΩΡΙΣ ΜΠΑΤΑΡΙΑ & ΦΟΡΤΙΣΤΗ

- Τσάντα μεταφοράς

2468 | DCS577N **337,90€**

+ Φ.Π.Α. 24% 421,48 €

2469 | DCS577T2 **665,90€**

+ Φ.Π.Α. 24% 843,08 €

5 212000 731951 | 5 035048 694183

1350 WATTS 184 mm

ΚΟΜΠΑΚΤ ΔΙΣΚΟΠΡΙΟΝΟ 1350W 65MM Ø184MM

9.3 Reevoo



Ταχύτητα χωρίς φορτίο 5500 σ.α.λ.
Διάμετρος Δίσκου 184 mm
Εσωτ. Διάμετρος Δίσκου 16 mm
Μέγ. βάθος κοπής (90°) 65 mm
Μέγ. βάθος κοπής (45°) 42 mm
Ικαν. φαλτσοκοπής 48°
Βάρος 3.7 kg

- Δίσκος Ø184mm/24Δ
- Στόμιο εξαγωγής σκόνης
- Οδηγός
- Κλειδί δίσκου

2470 | DWE560 **158,90€**

+ Φ.Π.Α. 24% 185,88 €

5 035048 392614

ΔΙΣΚΟΠΡΙΟΝΑ ΡΑΓΑΣ

18V XR LI-ION BRUSHLESS 5.0 Ah 184 mm ΣΥΓΚΡ. ΙΣΧΥΣ 760 W ΜΕ ΡΕΥΜΑΤΟΣ

18V XR LI-ION ΔΙΣΚΟΠΡΙΟΝΟ 64MM Ø184MM ΣΥΜΒΑΤΟ ΜΕ ΡΑΓΑ ΟΔΗΓΗΣΗΣ

(η ράγα δεν συμπεριλαμβάνεται)



Ταχ. χ. φορτίο 5500 σ.α.λ.
Διάμετρος Δίσκου 184 mm
Εσωτ. Διάμετρος Δίσκου 165 mm
Μέγ. βάθος κοπής (90°) 64 mm
Μέγ. βάθος κοπής (45°) 42.1 mm
Ικαν. φαλτσοκοπής 57°
Βάρος 3.6 kg

ΧΩΡΙΣ ΦΟΡΤΙΣΤΗ & ΜΠΑΤΑΡΙΑ

- Δίσκος 184mm / 24Δ
- Κασετίνα T^{STAK} VI

2471 | DCS570NT **264,90€**

2472 | DCS570P2 **475,90€**

5 035048 663103 | 5 035048 663080

54V XR FLEXVOLT BRUSHLESS 18V 6.0 AH ΣΥΓΚΡ. ΙΣΧΥΣ 1500 W ΜΕ ΡΕΥΜΑΤΟΣ

54V XR FLEXVOLT ΔΙΣΚΟΠΡΙΟΝΟ 55MM Ø190MM ΣΥΜΒΑΤΟ ΜΕ ΡΑΓΑ ΟΔΗΓΗΣΗΣ

(η ράγα δεν συμπεριλαμβάνεται)



Ταχύτητα χωρίς φορτίο 5800 σ.α.λ.
Διάμετρος Δίσκου 190 mm
Εσωτ. Διάμετρος Δίσκου 30 mm
Μέγ. βάθος κοπής (90°) 67 mm
Μέγ. βάθος κοπής (45°) 49 mm
Ικαν. φαλτσοκοπής 57°
Βάρος 3.6 kg

ΧΩΡΙΣ ΦΟΡΤΙΣΤΗ & ΜΠΑΤΑΡΙΑ

- Δίσκος 190mm / 24Δ
- 2 βοηθητικά εξαρτήματα

2473 | DCS576NT **295,90€**

2474 | DCS576T2 **633,90€**

5 212000 731876 | 5 035048 643396

1600 WATTS 190 mm

ΔΙΣΚΟΠΡΙΟΝΟ 1600W 61MM Ø190MM ΒΑΡΕΟΣ ΤΥΠΟΥ ΣΥΜΒΑΤΟ ΜΕ ΡΑΓΑ ΟΔΗΓΗΣΗΣ

(η ράγα δεν συμπεριλαμβάνεται)



Ταχ. χ. φορτίο 5200 σ.α.λ.
Διάμετρος Δίσκου 190 mm
Εσωτ. Διάμετρος Δίσκου 30 mm
Μέγ. βάθος κοπής (90°) 61 mm
Μέγ. βάθος κοπής (45°) 43 mm
Ικαν. φαλτσοκοπής 57°
Βάρος 4.0 kg

- Δίσκος Ø190mm /24Δ
- Στόμιο εξαγωγής σκόνης
- Οδηγός
- Κλειδί δίσκου
- Κασετίνα βαρέως τύπου

2475 | DWE576K **211,90€**

5 035048 377581



54V XR FLEXVOLT BRUSHLESS 18V 6.0 AH Ø 165 mm

54V XR FLEXVOLT ΒΥΘΙΖΟΜΕΝΟ ΔΙΣΚΟΠΡΙΟΝΟ 5MM Ø165MM + ΡΑΓΑ ΟΔΗΓΗΣΗΣ 1,5M

Ταχύτητα χ. φορτίο 2500-4200 σ.α.λ.
 Φάλτσοκοπή 47°
 Εσωτ. διάμ. δίσκου 20mm
 Μεγ. Βάθος κοπής στις 90° (με ράγες οδήγησης): 55mm
 Μεγ. Βάθος κοπής στις 45° (με ράγες οδήγησης): 40mm
 Βάρος 5.5 kg

ΧΩΡΙΣ ΦΟΡΤΙΣΤΗ & ΜΠΑΤΑΡΙΑ

- Δίσκος 165mm/42Δ
- Ράγα οδήγησης 1,5m
- Θήκη μεταφοράς TSTAK™ VI

2476 | DCS520NT
527,90€

2477 | DCS520T2R
844,90€

2x ΜΠΑΤΑΡΙΑΣ
 • 2 μπαταρίες 6.0 AH 18V/54V XR FLEXVOLT
 • 1 φορτιστής 18V/54V XR FLEXVOLT
 • Δίσκος 165mm/42Δ
 • Ράγα οδήγησης 1,5m
 • Θήκη μεταφοράς TSTAK™ VI

1300 WATTS Ø 165 mm ΔΙΣΚΟΠΡΙΟΝΟ ΒΥΘΙΖΟΜΕΝΟ 1300W 55MM Ø165MM

Ταχύτητα χ. φορτίο 1750-4000 σ.α.λ.
 Φάλτσοκοπή 47°
 Διάμετρος Δίσκου 165 mm
 Εσωτ. διάμ. δίσκου 20mm
 Μεγ. Βάθος κοπής στις 90° (με ράγες οδήγησης): 55mm
 Μεγ. Βάθος κοπής στις 45° (με ράγες οδήγησης): 40mm
 Βάρος 5.1 kg

2478 | DWS520K
449,90€

• Δίσκος Ø165mm /48Δ
 • Κασετίνα βαρέος τύπου

2479 | DWS520KR
527,90€

+ ΡΑΓΑ ΟΔΗΓΗΣΗΣ 1,5M

ΠΟΛΥΕΡΓΑΛΕΙΑ

18V LI-ION XR BRUSHLESS 5.0 AH ΣΥΓΚΡ. ΙΣΧΥΣ 300 W ΜΕ ΡΕΥΜΑΤΟΣ + 29 ΕΞΑΡΤΗΜΑΤΑ

18V XR LI-ION ΠΟΛΥΕΡΓΑΛΕΙΟ ΜΕ ΡΥΘΜΙΖΟΜΕΝΟ ΔΙΑΚΟΠΤΗ

Ταχ. χ. φορτίο 0-20.000 σ.α.λ.
 Βάρος 1.1 kg

ΧΩΡΙΣ ΜΠΑΤΑΡΙΑ & ΦΟΡΤΙΣΤΗ
 • Κασετίνα TSTAK™ II

2480 | DCS356P2
369,90€

2481 | DCS356NT
169,90€

2x ΜΠΑΤΑΡΙΑΣ
 • 2 x 5.0 Ah Li-ion Μπαταρίες
 • Πολυφορτιστής XR
 • Κασετίνα TSTAK™ II

300 WATTS ΠΟΛΥΕΡΓΑΛΕΙΟ ΡΕΥΜΑΤΟΣ 300W + 37 ΕΞΑΡΤΗΜΑΤΑ

Ταχύτητα χ. φορτίο 0-22000 σ.α.λ.
 Ισχύς εισόδου 300W
 Βάρος 1.5 kg

Κασετίνα TSTAK™ II

2482 | DWE315KT
232,90€
 + Φ.Π.Α. 24% 275.16 €

ΒΑΣΕΙΣ ΓΙΑ ΦΑΛΤΣΟΠΡΙΟΝΑ-ΔΙΣΚΟΠΡΙΟΝΑ

ΑΝΑΔΙΠΛΟΥΜΕΝΗ ΒΑΣΗ ΓΙΑ ΦΑΛΤΣΟΠΡΙΟΝΑ

ΚΑΤΑΛΛΗΛΗ ΓΙΑ ΟΛΑ ΤΑ ΦΑΛΤΣΟΠΡΙΟΝΑ DEWALT

Μήκος 1.7m-3.83m
 Αντοχή έως 227kg
 Αλουμινένια κατασκευή

2483 | DE7023
221,90€

ΑΝΑΔΙΠΛΟΥΜΕΝΗ ΒΑΣΗ ΜΕ ΡΟΔΕΣ ΓΙΑ ΦΑΛΤΣΟΠΡΙΟΝΑ

Μήκος έως 2.4m
 Αντοχή έως 135kg
 Αλουμινένια κατασκευή

ΚΑΤΑΛΛΗΛΗ ΓΙΑ ΟΛΑ ΤΑ ΦΑΛΤΣΟΠΡΙΟΝΑ DEWALT

2484 | DE7260
232,90€

ΣΥΡΟΜΕΝΗ ΒΑΣΗ ΜΕ ΡΟΔΕΣ ΓΙΑ ΔΙΣΚΟΠΡΙΟΝΑ ΠΑΓΚΟΥ

Μεγάλες ρόδες για εύκολη κύλιση.
 • Ελαφριά κατασκευή
 • Ο σχεδιασμός της βάσης επιτρέπει τη φορητότητα όταν το δισκοπρίονο είναι προσαρτημένο.

ΚΑΤΑΛΛΗΛΗ ΓΙΑ ΤΑ ΔΙΣΚΟΠΡΙΟΝΑ DW7491, DW745, DCS7485

2485 | DWE74911
190,90€

ΒΑΡΕΟΣ ΤΥΠΟΥ ΣΥΡΟΜΕΝΗ ΒΑΣΗ ΜΕ ΡΟΔΕΣ ΓΙΑ ΔΙΣΚΟΠΡΙΟΝΑ ΠΑΓΚΟΥ

ΚΑΤΑΛΛΗΛΗ ΓΙΑ ΤΑ ΔΙΣΚΟΠΡΙΟΝΑ DW745 & DW7492

Διαστάσεις 95x90x56.5cm
 Βάρος 19kg
 Αλουμινένια κατασκευή

2486 | DE7400
232,90€

54V XR FLEXVOLT BRUSHLESS 18V 6.0 AH 210 mm

ΣΥΓΚΡ. ΙΣΧΥΣ **1700W**
ΜΕ ΡΕΥΜΑΤΟΣ

AIR LOCK

54V XR FLEXVOLT ΔΙΣΚΟΠΡΙΟΝΟ ΠΑΓΚΟΥ 65MM Ø210MM

Ταχύτητα δίσκου 5800 σ.α.λ.
Διαμετρος δίσκου 210 mm
Οπή Δίσκου 30mm
Μέγ. ικαν. κοπής [90°] 65 mm
Μέγ. ικαν. κοπής [45°] 45 mm
Ικανότητα φαλτσοκοπής 48°
Μεγ. μέγεθος τεμαχίου 485x485mm
Βάρος 21.5 kg



2x ΜΠΑΤΑΡΙΕΣ

- 2 μπαταρίες 6.0AH 18V/54V XR FLEXVOLT
- 1 φορτιστής 18V/54V XR FLEXVOLT
- Δίσκος 210mm/24Δ SERIES 30°
- 5 βοηθ. εξαρτήματα
- Μαλακή θήκη για φορτιστή & μπαταρία

2487 | DCS7485N

738,90€



ΧΩΡΙΣ ΦΟΡΤΙΣΤΗ & ΜΠΑΤΑΡΙΑ

- Δίσκος 210mm/24Δ SERIES 30°
- 5 βοηθητικά εξαρτήματα
- Μαλακή θήκη για φορτιστή & μπαταρία

2488 | DCS7485T2

1055,90€



9,3 Reevoo

1850 WATTS 210 mm

8,9 Reevoo

NEO

ΔΙΣΚΟΠΡΙΟΝΟ ΠΑΓΚΟΥ 1850W 65MM Ø210MM

Ταχύτητα δίσκου 5800 σ.α.λ.
Διαμετρος δίσκου 210 mm
Οπή Δίσκου 30 mm
Μέγ. ικαν. κοπής [90°] 65 mm
Μέγ. ικαν. κοπής [45°] 45 mm
Ικανότητα φαλτσοκοπής 48°
Μεγ. μέγεθος τεμαχίου 485x485mm
Βάρος 22.0 kg



- Δίσκος κοπής 210mm 24 Δ
- Οδηγός φαλτσοκοπής
- 2 κλειδιά αλλαγής δίσκου
- Προφυλακτήρας πλήρους μήκους
- Ράβδος προώθησης

- Δίσκο κοπής 210mm 24 Δ
- Οδηγό φαλτσοκοπής
- 2 κλειδιά αλλαγής δίσκου
- Παράλληλο οδηγό
- Εξάρτημα στομίου εξαγωγής σκόνης
- Ράβδο προώθησης
- Βάση τροχήλατη DE7400

+ ΒΑΣΗ ΤΡΟΧΗΛΑΤΗ

2489 | DWE7485

580,90€



2490 | DWE7485RS

707,90€



1800 WATTS 250 mm

8,7 Reevoo

NEO

ΔΙΣΚΟΠΡΙΟΝΟ ΠΑΓΚΟΥ 1800W 77MM Ø250MM

Ταχύτητα δίσκου 4800 σ.α.λ.
Διαμετρος δίσκου 250 mm
Οπή Δίσκου 30mm
Μέγ. ικαν. κοπής [90°] 77 mm
Μέγ. ικαν. κοπής [45°] 55 mm
Ικανότητα φαλτσοκοπής 45°
Μεγ. μέγεθος τεμαχίου 825x558mm
Βάρος 26.5 kg



- Δίσκος SERIES 30° 24 Δ
- Φράκτης κάμψης
- Διακόπτης εξαγωγής σκόνης
- Μοχλός ώθησης
- 2 γαλλικά κλειδιά
- Παράλληλος οδηγός

2491 | DWE7492

791,90€



ΣΤΑΘΕΡΑ ΦΑΛΤΣΟΠΡΙΟΝΑ

54V XR FLEXVOLT BRUSHLESS 18V 6.0 AH 216 mm ΣΥΓΚΡ. ΙΣΧΥΣ **1750W** ΜΕ ΡΕΥΜΑΤΟΣ

XPS

54V XR FLEXVOLT ΣΥΡΟΜΕΝΟ ΦΑΛΤΣΟΠΡΙΟΝΟ 62MM Ø216MM

Ταχύτητα δίσκου 6300 σ.α.λ.
Διαμετρος δίσκου 216 mm
Οπή Δίσκου 30 mm
Ικανότητα φαλτσοκοπής [α] 48°
Ικαν. λοξοτομής [δ/α] 50/50°
Βάρος 14 kg

8,3 Reevoo

ΧΩΡΙΣ ΦΟΡΤΙΣΤΗ & ΜΠΑΤΑΡΙΑ

- Δίσκος 216mm/ 30Δ TCT
- 2 βοηθητικά εξαρτήματα

2492 | DCS777N

633,90€



2x ΜΠΑΤΑΡΙΕΣ

- 2 μπαταρίες 6.0AH 18V/54V XR FLEXVOLT
- 1 φορτιστής 18V/54V XR FLEXVOLT
- Δίσκος 216mm/ 30Δ TCT
- 2 βοηθητικά εξαρτήματα

2493 | DCS777T2

949,90€



1400 WATTS 216 mm ΦΑΛΤΣΟΠΡΙΟΝΟ 70MM Ø216MM 1400W

8,7 Reevoo

Ταχύτητα Δίσκου 4500 σ.α.λ.
Οπή Δίσκου 30 mm
Ικανότητα φαλτσοκοπής [α] 48°
Ικαν. λοξοτομής [δ/α] 48/48°
Μέγ. ύψος κοπής (90°) 70x20mm
Μέγ. βάθος κοπής 80mm
Βάρος 12.0 kg

Ικανότητα κοπής:
90°/90° 177x62mm
90°/45° 250x62mm
45°/90° 173x62mm
45°/45° 173x62mm



- TCT δίσκος κοπής
- Κλειδί δίσκου
- Σφιγκτήρας υλικού

2494 | DWS774

380,90€



54V XR FLEXVOLT BRUSHLESS 18V 6.0 AH 250 mm ΣΥΓΚΡ. ΙΣΧΥΣ **1750W** ΜΕ ΡΕΥΜΑΤΟΣ

XPS

54V XR FLEXVOLT ΣΥΡΟΜΕΝΟ ΦΑΛΤΣΟΠΡΙΟΝΟ 85MM Ø250MM

Ταχύτητα δίσκου 4300 σ.α.λ.
Διαμετρος δίσκου 250 mm
Οπή Δίσκου 30 mm
Ικανότητα φαλτσοκοπής [α] 48°
Ικαν. λοξοτομής [δ/α] 50/50°
Βάρος 17 kg

8,7 Reevoo

ΧΩΡΙΣ ΦΟΡΤΙΣΤΗ & ΜΠΑΤΑΡΙΑ

- Δίσκος 250mm/30Δ TCT
- 3 βοηθητικά εξαρτήματα

2495 | DCS778N

738,90€



2x ΜΠΑΤΑΡΙΕΣ

- 2 μπαταρίες 6.0AH 18V/54V XR FLEXVOLT
- 1 φορτιστής 18V/54V XR FLEXVOLT
- Δίσκος 250mm/ 30Δ TCT
- 3 βοηθητικά εξαρτήματα

2496 | DCS778T2

1055,90€



NEO

54V XR FLEXVOLT BRUSHLESS 18V 6.0 AH 250 mm ΣΥΓΚΡ. ΙΣΧΥΣ 1800W ΜΕ ΠΕΥΜΑΤΟΣ

54V XR FLEXVOLT ΣΥΡΟΜΕΝΟ ΦΑΛΤΣΟΠΡΙΟΝΟ Ø250MM

Ταχύτητα δίσκου	4300 σ.α.λ.
Διαμετρος δίσκου	250 mm
Οπή Δίσκου	30 mm
Ικανότητα φαλτσοκοπής	49/49°
Ικαν. λοξοτομής [δ/α]	60/50°
Μέγ. βάθος κοπής	150mm
Βάρος	20.5 kg

Ικανότητα κοπής:

90°/90°	305x77mm
90°/45°	305x50mm
45°/90°	210x77mm
45°/45°	210x50mm

ΧΩΡΙΣ ΦΟΡΤΙΣΤΗ & ΜΠΑΤΑΡΙΑ
• Δίσκος 250mm/ 30Δ TCT
• 2 βοηθητικά εξαρτήματα

2x ΜΠΑΤΑΡΙΕΣ

- 2 μπαταρίες 6.0 AH 18V/54V XR FLEXVOLT • 1 φορτιστής 18V/54V XR FLEXVOLT
- Δίσκος 250mm/ 30Δ TCT
- 2 βοηθητικά εξαρτήματα

2497 | **DCS727N**
1002,90€
5 035048 708002

2498 | **DCS727T2**
1466,90€
5 035048 708019



1600 WATTS 250 mm

ΣΥΡΟΜΕΝΟ ΦΑΛΤΣΟΠΡΙΟΝΟ 1600W Ø250MM

NEO

Ταχύτητα χ. φορτίο	4300 σ.α.λ.
Εσωτ. διάμ. δίσκου	30mm
Ικανότητα φαλτσοκοπής	49/49°
Ικανότητα λοξοτομής [δεξιά/αριστερά]	60/50°
Ικαν. κοπής στις 90°/90° (ΠxΥ)	305x77mm
Ικανότητα κοπής στις 90°/45° (ΠxΥ)	305x50mm
Ικανότητα κοπής στις 45°/90° (ΠxΥ)	210x77mm
Μέγ. βάθος κοπής	150mm
Βάρος	23.0 kg

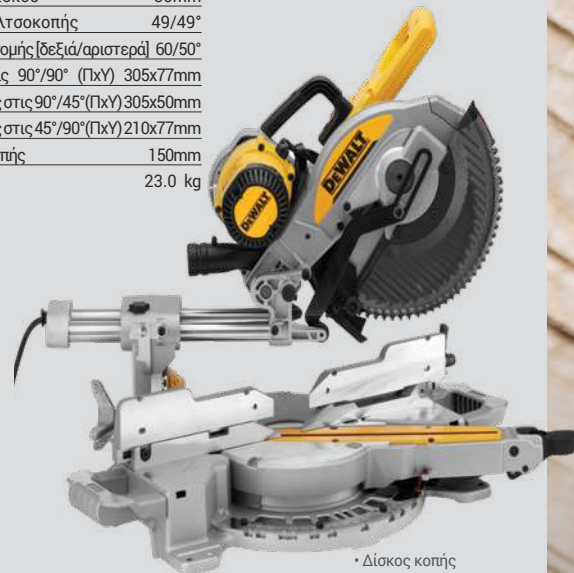

• Δίσκος κοπής 250mm



2499 | **DWS727**
897,90€
5 035048 707159

54V XR FLEXVOLT BRUSHLESS 18V 6.0 AH 305 mm ΣΥΓΚΡ. ΙΣΧΥΣ 1800W ΜΕ ΠΕΥΜΑΤΟΣ

2x 54V LITHIUM ION
54V XR FLEXVOLT ΣΥΡΟΜΕΝΟ ΦΑΛΤΣΟΠΡΙΟΝΟ 60MM Ø305MM ΔΙΠΛΗΣ ΦΑΛΤΣΟΓΩΝΙΑΣ

Ταχύτητα δίσκου	1900-3800 σ.α.λ.
Διαμετρος δίσκου	305 mm
Ικανότητα φαλτσοκοπής [δ/α]	49/49°
Ικαν. λοξοτομής [δ/α]	60/50°
Μέγ. ύψος κοπής (90°)	170x44mm
Μέγ. βάθος κοπής	170mm
Βάρος	25.5 kg

Ικανότητα κοπής:

90°/90°	303x110mm	345x76mm
90°/45°	268x63mm	345x44mm
45°/90°	211x112mm	244x76mm



AIR LOCK ΣΥΓΚΡ. ΙΣΧΥΣ 1800W ΜΕ ΠΕΥΜΑΤΟΣ

Επιλογή λειτουργίας μεταξύ: 2 μπαταριών 54V ή ρεύματος AC (περιλαμβάνει ειδικό ανταλλάκτη).

9,5 Reevoo



ΧΩΡΙΣ ΦΟΡΤΙΣΤΗ & ΜΠΑΤΑΡΙΑ

- Μετασχηματιστή AC DCB500
- Δίσκος 305mm/60Δ
- Σακούλα σκόνης

2500 | **DHS780NA**
1024,90€
5 212000 731937

2x ΜΠΑΤΑΡΙΕΣ

- 2 μπαταρίες 6.0 AH 18V/54V XR FLEXVOLT
- 1 φορτιστής 2 θέσεων 18V/54V XR FLEXVOLT
- Μετασχηματιστή AC DCB500
- Δίσκος 305mm/60Δ
- Σακούλα σκόνης

2501 | **DHS780T2A**
1371,90€
5 035048 644256

1675 WATTS 305 mm

XPS

9,3 Reevoo

ΣΥΡΟΜΕΝΟ ΦΑΛΤΣΟΠΡΙΟΝΟ 112MM Ø305MM 1675W

Ταχύτητα Δίσκου	1900-3800σ.α.λ.
Διαμετρος δίσκου	305 mm
Οπή Δίσκου	30 mm
Ικανότητα φαλτσοκοπής [δ/α]	49/49°
Ικανότητα λοξοτομής [δ/α]	60/50°
Μέγ. βάθος κοπής	170mm
Βάρος	24.8 kg

Ικανότητα κοπής:

90°/90°	303x110mm	345x 76mm
90°/45°	268x63mm	345x 44mm
45°/90°	211x112mm	244x 76mm



- Δίσκος κοπής 60 δοντιών
- Κλειδί αλλαγής λεπίδων
- Σακούλα σκόνης
- Σφικτήρας υλικού

2502 | **DWS780**
1002,90€
5 035048 332344

1600 WATTS 305 mm

ΣΥΡΟΜΕΝΟ ΦΑΛΤΣΟΠΡΙΟΝΟ 2 ΕΡΓΑΣΙΩΝ 90MM Ø305MM 1600W

Ταχύτητα Δίσκου	3650 σ.α.λ.
Διαμετρος δίσκου	305 mm
Οπή Δίσκου	30 mm
Ικαν. φαλτσοκοπής [α]	48°
Ικαν. λοξοτομής [δ/α]	60/50°
Μέγ. βάθος κοπής	51mm
Βάρος	23.0 kg

Ικανότητα κοπής τραπέζιου:

Μέγ. βάθος κοπής	51mm
Μεγ. μέγεθ. τεμαχ.	500x700mm

φαλτσοπρίονου:

90°/90°	220x90mm
90°/45°	285x50mm
45°/90°	201x90mm
45°/45°	201x50mm

3 ΣΕ 1

8,5 Reevoo



- Δίσκος κοπής Series 40
- Ράβδος προώθησης
- Κλειδί δίσκου
- Πλευρικός οδηγός διαίτησης κοπής
- Προφυλακτήρας δίσκου πάνω τραπέζιου • Κλειδί άλλων
- Σφικτήρας υλικού

2503 | **D27112**
1029,90€
5 035048 188385

18V XR BRUSHLESS **5.0** AH ΣΥΓΚΡ. ΙΣΧΥΣ **340W** ΜΕ ΡΕΥΜΑΤΟΣ

18V XR ΣΕΓΑΤΣΑ

Διαδρομή χ. φορτίο 0-2800 δ.α.λ.
Μέγ. ικανότητα κοπής 90mm
Βάρος 1.43 kg

ΜΕΓΙΣΤΟ ΒΑΘΟΣ ΚΟΠΗΣ
ΞΥΛΟ 300mm ΜΕΤΑΛΛΟ 100mm PVC 120mm

2504 | DCS369NT
153,90€

2x ΜΠΑΤΑΡΙΕΣ

2505 | DCS369P2
338,90€

• 2 x 5.0 Ah Li-ion Μπαταρίες
• Πολυφορτιστής XR
• Κασετίνα **TSTAK™** II

7,8 Reevoo

ΧΩΡΙΣ ΜΠΑΤΑΡΙΑ & ΦΟΡΤΙΣΤΗ
• Κασετίνα **TSTAK™** II

NEO

18V XR BRUSHLESS ΣΥΓΚΡ. ΙΣΧΥΣ **560W** ΜΕ ΡΕΥΜΑΤΟΣ

18V XR LI-ION ΣΕΓΑΤΣΑ

Διαδρομή χωρίς φορτίο 0-2950
Μήκος διαδρομής 28.6mm
Βάρος 3.3 kg

ΜΕΓΙΣΤΟ ΒΑΘΟΣ ΚΟΠΗΣ
ΞΥΛΟ 300mm ΜΕΤΑΛΛΟ 100mm PVC 160mm

2506 | DCS380N
232,90€

9,2 Reevoo

ΧΩΡΙΣ ΦΟΡΤΙΣΤΗ & ΜΠΑΤΑΡΙΑ

18V XR BRUSHLESS ΣΥΓΚΡ. ΙΣΧΥΣ **824W** ΜΕ ΡΕΥΜΑΤΟΣ

18V XR LI-ION ΣΕΓΑΤΣΑ

Διαδρομή χωρίς φορτίο 0-2900
Μήκος διαδρομής 28.6mm
Βάρος 2.3 kg

ΜΕΓΙΣΤΟ ΒΑΘΟΣ ΚΟΠΗΣ
ΞΥΛΟ 300mm ΜΕΤΑΛΛΟ 100mm PVC 160mm

2507 | DCS367NT
285,90€

1x ΜΠΑΤΑΡΙΕΣ

2508 | DCS367P1
399,90€

• 1 x 5.0 Ah Li-ion Μπαταρία
• Πολυφορτιστής XR
• Κασετίνα **TSTAK™** II

9,2 Reevoo

ΧΩΡΙΣ ΜΠΑΤΑΡΙΑ & ΦΟΡΤΙΣΤΗ
• Κασετίνα **TSTAK™** II

54V XR FLEX VOLT BRUSHLESS **18V** ΣΥΓΚΡ. ΙΣΧΥΣ **1300W** ΜΕ ΡΕΥΜΑΤΟΣ **6.0** AH

54V XR FLEXVOLT ΣΕΓΑΤΣΑ

Διαδρομές ανά λεπτό 0-3000
Μήκος διαδρομής 28.6 mm
Βάρος 4.2 kg

ΜΕΓΙΣΤΟ ΒΑΘΟΣ ΚΟΠΗΣ
ΞΥΛΟ 300mm ΜΕΤΑΛΛΟ 130mm PVC 160mm

2509 | DCS388NT
306,90€

2x ΜΠΑΤΑΡΙΕΣ

2510 | DCS388T2
675,90€

• 2 μπαταρίες **6.0 AH**
18V/54V XR FLEXVOLT
• 1 φορτιστής 18V/54V XR FLEXVOLT
• Κασετίνα **TSTAK™** VI

8,9 Reevoo

ΧΩΡΙΣ ΦΟΡΤΙΣΤΗ & ΜΠΑΤΑΡΙΑ
• Κασετίνα **TSTAK™** VI

1100 WATTS

ΣΕΓΑΤΣΑ 1100W

Διαδρομή χ. φορτίο 0-2800
Μήκος διαδρομής 29mm
Βάρος 3.5 kg

2511 | DWE305PK
179,90€

• Κασετίνα βαρέος τύπου

7,8 Reevoo

ΜΕΓΙΣΤΟ ΒΑΘΟΣ ΚΟΠΗΣ
ΞΥΛΟ 310mm ΜΕΤΑΛΛΟ 100mm PVC 130mm

1200 WATTS

ΣΕΓΑΤΣΑ ΒΑΡΕΟΣ ΤΥΠΟΥ ΜΕ ΕΚΚΡΕΜΗ ΚΙΝΗΣΗ 1200W

Διαδρομή χ. φορτίο 0-2600
Μήκος διαδρομής 28mm
Βάρος 4.0 kg

2512 | DW311K
316,90€

• Κασετίνα βαρέος τύπου

9,3 Reevoo

ΜΕΓΙΣΤΟ ΒΑΘΟΣ ΚΟΠΗΣ
ΞΥΛΟ 300mm ΜΕΤΑΛΛΟ 130mm PVC 160mm

1050 WATTS

ΣΕΓΑΤΣΑ 1050W

Διαδρομή χ. φορτίο 0-2800
Μήκος διαδρομής 29mm
Βάρος 3.1 kg

2513 | DWE357K
232,90€

• Κασετίνα βαρέος τύπου

8,8 Reevoo

ΜΕΓΙΣΤΟ ΒΑΘΟΣ ΚΟΠΗΣ
ΞΥΛΟ 280mm ΜΕΤΑΛΛΟ 100mm PVC 130mm

ΤΡΙΒΕΙΑ

18V XR BRUSHLESS ΣΥΓΚΡ. ΙΣΧΥΣ **850W** ΜΕ ΡΕΥΜΑΤΟΣ **125** mm

18V XR LI-ION ΠΕΡΙΣΤΡΟΦΙΚΟ ΤΡΙΒΕΙΟ Ø125MM

Ταχ. χ. φορτίο 8000-12000 σ.α.λ.
Μέγεθος περιφοράς 2.6mm
Βάρος 0.93kg

2514 | DCW210NT
179,90€

2x ΜΠΑΤΑΡΙΕΣ

2515 | DCW210P2
359,90€

ΧΩΡΙΣ ΦΟΡΤΙΣΤΗ & ΜΠΑΤΑΡΙΑ
• Υφραμάντινη σακούλα σκόνης
• Κασετίνα **TSTAK™** II

• 2 x 5.0 Ah Li-ion Μπαταρίες
• Πολυφορτιστής XR
• Κασετίνα **TSTAK™** II
• Υφραμάντινη σακούλα σκόνης

9,0 Reevoo

1010 WATTS

ΤΑΙΝΙΟΛΕΙΑΝΘΡΕΣ 1010W ΜΕ ΡΥΘΜΙΖΟΜΕΝΗ ΤΑΧΥΤΗΤΑ

Διαστάσεις ταινίας 75x533cm
Ταχύτ. ταινίας 270-440m/min
Μέγεθος τριψ. 75x120 mm
Βάρος 5.5 kg

2518 | DWP352VS
316,90€

9,9 Reevoo

• Δοχείο συλλογής σκόνης

280 WATTS **125** mm

ΠΕΡΙΣΤΡΟΦΙΚΟ ΤΡΙΒΕΙΟ Ø125MM 280W

Ταχύτητα 7000-12000 σ.α.λ.
Μέγεθος περιφοράς 2.4mm
Μέγ. φύλλου Ø125mm
Βάρος 1.3 kg

2516 | DWE6423
109,90€

8,9 Reevoo

• Υφραμάντινη σακούλα σκόνης με ενσ. θύρες εξαγωγής σκόνης

230 WATTS

ΠΑΛΜΙΚΟ ΤΡΙΒΕΙΟ 1/4" ΦΥΛΛΟΥ 230W

Παλμοί ανά λεπτό 14000
Μέγεθος περιφοράς 1.6mm
Μέγ. φύλλου 140x115mm
Βάρος 1.3 kg

2517 | DWE6411
105,90€

9,1 Reevoo

• Σακούλα σκόνης με ενσωματωμένο αντάπτορα

316,90€

9,9 Reevoo

• Δοχείο συλλογής σκόνης

18V XR
LI-ION
BRUSHLESS

ΣΥΓΚΡ. ΙΣΧΥΣ
280 W
ΜΕ ΡΕΥΜΑΤΟΣ

Διαδρομές ανά λεπτό 1000-3200
Μήκος διαδρομής 26 mm
Ικανότητα φαλτσοκοπής 45°
Βάρος 2.1 kg

9,5
Reevoo

18V XR LI-ION ΣΕΓΑ ΑΝΟΙΚΤΗΣ ΛΑΒΗΣ



ΧΩΡΙΣ ΦΟΡΤΙΣΤΗ & ΜΠΑΤΑΡΙΑ
• Αντιχαρρακτικό κάλυμμα πέλματος
• Εξαγωγέας σκόνης
• Κασετίνα **TSTAK™ II**



2x
ΜΠΑΤΑΡΙΕΣ

• 2 x 5.0 Ah Li-ion Μπαταρίες
• Πολυφορτιστής XR
• Αντιχαρρακτικό κάλυμμα πέλματος
• Εξαγωγέας σκόνης
• Κασετίνα **TSTAK™ II**

ΜΕΓ. ΒΑΘΟΣ ΚΟΠΗΣ
ΞΥΛΟ ΜΕΤΑΛΛΟ
135mm 25mm

2519 | **DCS335NT**

264,90€

5 035048 710692

2520 | **DCS335P2**

475,90€

5 035048 710722

18V XR
LI-ION
BRUSHLESS

ΣΥΓΚΡ. ΙΣΧΥΣ
400 W
ΜΕ ΡΕΥΜΑΤΟΣ

Διαδρομές ανά λεπτό 0-3200
Μήκος διαδρομής 26 mm
Ικανότητα φαλτσοκοπής 45°
Βάρος 2.1 kg

9,2
Reevoo

18V XR LI-ION ΣΕΓΑ



ΧΩΡΙΣ ΦΟΡΤΙΣΤΗ & ΜΠΑΤΑΡΙΑ
• Αντιχαρρακτικό κάλυμμα πέλματος
• Εξαγωγέας σκόνης
• Κασετίνα **TSTAK™ II**



2x
ΜΠΑΤΑΡΙΕΣ

• 2 x 5.0 Ah Li-ion Μπαταρίες
• Πολυφορτιστής XR
• Αντιχαρρακτικό κάλυμμα πέλματος
• Εξαγωγέας σκόνης
• Κασετίνα **TSTAK™ II**

ΜΕΓ. ΒΑΘΟΣ ΚΟΠΗΣ
ΞΥΛΟ ΜΕΤΑΛΛΟ
135mm 25mm

2521 | **DCS334NT**

285,90€

5 035048 710623

2522 | **DCS334P2**

496,90€

5 035048 710661

550
WATTS

ΣΕΓΑ 550W ΜΕ ΡΥΘΜΙΖΟΜΕΝΗ ΤΑΧΥΤΗΤΑ



Διαδρομές ανά λεπτό 0-3100
Μήκος διαδρομής 20 mm
Ικανότητα φαλτσοκοπής 45°
Βάρος 2.0 kg

• Λάμα • Κλειδί άλλεν
• Αντιχαρρακτικό κάλυμμα πέλματος
• Περιβλήμα εξαγωγής σκόνης
• Αντάπτορας εξαγωγής σκόνης
• Βαλίτσα

ΜΕΓΙΣΤΟ ΒΑΘΟΣ ΚΟΠΗΣ
ΞΥΛΟ ΜΕΤΑΛΛΟ PVC
85mm 10mm 20mm

2523 | **DW341K**

190,90€

5 035048 156025

701
WATTS

ΣΕΓΑ 701W ΜΕ ΡΥΘΜΙΖΟΜΕΝΗ ΤΑΧΥΤΗΤΑ



Διαδρομές ανά λεπτό 0-3100
Μήκος διαδρομής 26 mm
Ικανότητα φαλτσοκοπής 45°
Βάρος 2.8 kg

• Λάμα • Κλειδί άλλεν • Ενθετο πέλματος προστασίας από σχισμές • Αντιχαρρακτικό κάλυμμα πέλματος • Περιβλήμα εξαγωγής σκόνης • Αντάπτορας εξαγωγής σκόνης
• Βαλίτσα

ΜΕΓΙΣΤΟ ΒΑΘΟΣ ΚΟΠΗΣ
ΞΥΛΟ ΜΕΤΑΛΛΟ PVC
120mm 12mm 30mm

2524 | **DW331K**

232,90€

5 035048 127766

ΠΛΑΝΕΣ

18V XR
LI-ION
BRUSHLESS

ΣΥΓΚΡ. ΙΣΧΥΣ
850 W
ΜΕ ΡΕΥΜΑΤΟΣ

18V XR LI-ION ΠΛΑΝΗ 2MM

Ταχ.χ. φορτίο 15000 σ.αλ.
Μέγιστο βάθος κοπής 2.0 mm
Βάθος Αφαίρεσης Υλικού 9.0 mm
Πλάτος πλανίσματος 82mm
Μήκος πέλματος 295 mm
Βάρος 2.5 kg

ΧΩΡΙΣ ΦΟΡΤΙΣΤΗ & ΜΠΑΤΑΡΙΑ

• 2x Λάμες καρβιδίου 82mm TCT
• Hex κλειδί • Τοιχ κλειδί • Οδηγός πλανίσματος • DWV9390 σακούλα σκόνης
• Κασετίνα **TSTAK™ VI**

2525 | **DCP580NT**

274,90€

5 035048 635162



9,5
Reevoo



2x
ΜΠΑΤΑΡΙΕΣ

• 2 x 5.0 Ah Li-ion Μπαταρίες
• Πολυφορτιστής XR • 2x Λάμες καρβιδίου 82mm TCT • Hex κλειδί • Τοιχ κλειδί • Οδηγός πλανίσματος • DWV9390 σακούλα σκόνης
• Κασετίνα **TSTAK™ VI**

2526 | **DCP580P2**

475,90€

5 035048 616284

600
WATTS

ΠΛΑΝΗ 600W 1.5MM

Ταχ.χ. φορτίο 15000 σ.αλ.
Μέγιστο βάθος κοπής 1.5 mm
Βάθος Αφαίρεσης Υλικού 12.0 mm
Πλάτος πλανίσματος 82mm
Μήκος πέλματος 290mm
Βάρος 2.8 kg

• Αναστρέψιμες λεπίδες καρβιδίου TCT
• Παράλληλος οδηγός
• Στόμιο εξαγωγής σκόνης



2527 | **DW677**

221,90€

5 011402 274482

1050
WATTS

ΠΛΑΝΗ 1050W 4MM

Ταχ.χ. φορτίο 11500 σ.αλ.
Μέγιστο βάθος κοπής 4.0mm
Βάθος Αφαίρεσης Υλικού 25.0mm
Πλάτος πλανίσματος 82mm
Μήκος πέλματος 320mm
Βάρος 4.0kg

• Αναστρέψιμες λεπίδες καρβιδίου TCT
• Παράλληλος οδηγός
• Οδηγός Βάθους
• Στόμιο εξαγωγής σκόνης
• Σακούλα περισυλλογής ροκανιδίων
• Εκτοξευτήρας ροκανιδίων
• Κασετίνα βαρέος τύπου



2528 | **D26500K**

316,90€

5 035048 129432

1800
WATTS

ΦΟΡΗΤΟΣ ΞΕΧΟΝΔΡΙΣΤΗΡΑΣ 317MM 1800W

Ταχύτητα χ. φορτίο 10000 σ.αλ.
Μέγιστη ικανότητα 317mm
Μεγ. βάθος πλανίσματος 2mm
Μεγ. ικανότητα ξεχονδρ. 152mm
Ταχύτητα τροφοδοσίας 8m/min
Βάθος 310mm
Βάρος 33.6 kg



• Κάλυμμα και αντάπτορας σκόνης
• Κλειδί άλλεν
• Κλειδί αλλαγής λεπίδων
• Οδηγός ρύθμισης λεπίδων

2529 | **DW733**

770,90€

5 011402 272112

9,5
Reevoo

18V XR
LI-ION
BRUSHLESS

ΣΥΓΚΡ. ΙΣΧΥΕ
750 W
ΜΕ ΦΡΕΖΑΤΟΣ

9,0°
Reevoo

18V XR ΡΟΥΤΕΡ ΠΕΡΙΘΩΡΙΩΝ 1/4" & 8MM



Ταχύτητα	16000-25500 σ.α.λ.
Φωλιά	1/4" & 8mm
Μέγ. διάμ. κοπτήρα	30 mm
Διαδρομή βύθισης	55 mm
Βάρος	1.54 kg

- Φωλιά 1/4" & 8mm
- Παράλληλος οδηγός με ράβδους οδήγησης
- Βάση βύθισης
- Σταθερή βάση στόμιο εξαγωγής σκόνης

2530 | **DCW600N**

243,90€



590 WATTS

9,4°
Reevoo

ΡΟΥΤΕΡ ΠΕΡΙΘΩΡΙΩΝ 590W 6MM



Ταχύτητα	16000-34000 σ.α.λ.
Φωλιά	6mm
Μέγ. διάμ. κοπτήρα	29 mm
Διαδρομή βύθισης	22 mm
Βάρος	1.5 kg

- Φωλιά 6mm • Βάση τύπου D
- Ευθύγραμμο οδηγό γραμμής • Οδηγό κυλινδρικού ρουλεμάν
- Γερμανικό κλειδί 17mm
- Αντάπτορας εξαγωγής σκόνης

2531 | **DWE6005**

206,90€



18V XR
LI-ION
BRUSHLESS

ΣΥΓΚΡ. ΙΣΧΥΕ
750 W
ΜΕ ΦΡΕΖΑΤΟΣ

9,0°
Reevoo

18V XR ΡΟΥΤΕΡ ΒΥΘΙΖΟΜΕΝΟ & ΠΕΡΙΘΩΡΙΩΝ 1/4" & 8MM 2 ΣΕ 1



Ταχ.	16000-27000 σ.α.λ.
Φωλιά	1/4" & 8mm
Μέγ.διάμ. κοπτήρα	30 mm
Διαδρομή βύθισης	55 mm
Βάρος	4.83 kg



- ΧΩΡΙΣ ΦΟΡΤΙΣΤΗ & ΜΠΑΤΑΡΙΑ**
- Κασέτινα **ΉΣΤΑΚ™ VI**
 - Φωλιά 1/4" & 8mm
 - Γερμανικό κλειδί
 - Κεντρικός κώνος
 - Οδηγός σώμα ρούτερ με βάση βύθισης
 - Σταθερή βάση στόμιο εξαγωγής σκόνης
 - Βάση βύθισης
 - Παράλληλος οδηγός με ράβδους οδήγησης



2x
ΜΠΑΤΑΡΙΕΣ

- 2 x 5.0 Ah Li-ion Μπαταρίες
- Πολυφορτιστής XR
- Κασέτινα **ΉΣΤΑΚ™ VI**
- Φωλιά 1/4" & 8mm
- Γερμανικό κλειδί
- Κεντρικός κώνος
- Οδηγός σώμα ρούτερ με βάση βύθισης
- Σταθερή βάση στόμιο εξαγωγής σκόνης
- Βάση βύθισης
- Παράλληλος οδηγός με ράβδους οδήγησης

2532 | **DCW604NT**

422,90€



2533 | **DCW604P2**

633,90€



900 WATTS

10°
Reevoo

ΡΟΥΤΕΡ ΒΥΘΙΖΟΜΕΝΟ & ΠΕΡΙΘΩΡΙΩΝ 900W 8MM

2 ΣΕ 1



Ταχύτητα	16000-27000 σ.α.λ.
Φωλιά	8mm
Μέγ. διάμ. κοπτήρα	36 mm
Διαδρομή βύθισης	55 mm
Βάρος	2.9 kg

- Φωλιά 8mm
- Σταθερή βάση
- Σύστημα συλλογής σκόνης για βυθιζόμενη βάση
- Σύστημα συλλογής σκόνης για σταθερή βάση
- 2 παράλληλοι οδηγοί
- 2 αντάπτορες εξαγωγής σκόνης
- Γερμανικό κλειδί 17 mm
- Δακτυλίδι Οδήγησης 17 mm
- Βάση βύθισης
- Κώνος κεντραρίσματος
- Βαλίτσα



2534 | **D26204K**

369,90€



750 WATTS

ΡΟΥΤΕΡ ΒΥΘΙΖΟΜΕΝΟ 750W 6-8MM 55MM

8,4°
Reevoo



Ταχύτητα	8000-24000 σ.α.λ.
Φωλιά	8mm
Μέγ. διάμ. κοπτήρα	36 mm
Διαδρομή βύθισης	55mm
Βάρος	2.8 kg

- Φωλιά 8mm
- Παράλληλος οδηγός & 2 ράβδοι οδήγησης
- Κιτ εξαγωγής σκόνης
- Γερμανικά κλειδιά 17/13mm & 8mm

2535 | **DW615**

337,90€



2000 WATTS

ΡΟΥΤΕΡ ΒΥΘΙΖΟΜΕΝΟ 2000W 6-12.7MM 80MM

8,5°
Reevoo



Ταχύτητα	8000-20000 σ.α.λ.
Φωλιά	12mm
Μέγ. διάμ. κοπτήρα	50 mm
Διαδρομή βύθισης	80mm
Βάρος	5.1 kg

- Φωλιά 12mm
- Παράλληλος οδηγός με μικρορύθμιση
- Αντάπτορας εξαγωγής σκόνης
- Γερμανικό κλειδί 22mm
- Ανθεκτική θήκη μεταφοράς



2536 | **DW625EK**

475,90€



600 WATTS

ΦΡΕΖΟΚΑΒΙΛΙΕΡΑ 600W

9,0°
Reevoo



Ταχύτητα χ. φορτίο	10000 σ.α.λ.
Διάμετρος κοπτήρα	100mm
Βάθος κοπής	20mm
Ρύθμιση	0-900
Βάρος	3.0 kg



- Κοπτήρας καρβιδίου
- Σάκος για πριονίδια
- Κλειδί
- 35mm στόμιο εξαγωγής σκόνης
- Βαλίτσα βαρέως τύπου

9,0°
Reevoo



2537 | **DW682K**

264,90€



ΔΕΡΜΑΤΙΝΗ ΖΩΝΗ 141CM

NEO



141x18x58cm

- 2 γλώσσες εξασφαλίζουν στη ζώνη μεγαλύτερη ασφάλεια
- Διάτρητη για να ταιριάζει σε όλα τα μεγέθη

2538 | DWST1-75661

21,90€



ΖΩΝΗ ΕΡΓΑΛΕΙΩΝ
ΒΑΡΕΟΣ ΤΥΠΟΥ 1200Denier



139x1.5x14cm

2539 | DWST1-75651

21,90€



ΘΗΚΗ ΔΡΑΠΑΝΟΥ



17x4.5x30.5cm

2540 | DWST1-75653

16,90€



ΘΗΚΗ ΠΟΛΛΑΠΛΩΝ ΧΡΗΣΕΩΝ



27x12x34cm

2541 | DWST1-75551

37,90€



ΖΩΝΗ ΜΕ ΘΗΚΗ ΕΡΓΑΛΕΙΩΝ



12x56x39cm

2542 | DWST1-75552

63,90€



ΤΣΑΝΤΑ ΕΡΓΑΛΕΙΩΝ
ΚΛΕΙΣΤΟΥ ΤΥΠΟΥ
1200Denier με θήκες



55x28x33cm

2543 | DWST1-81341

39,90€



ΤΣΑΝΤΑ ΕΡΓΑΛΕΙΩΝ
1200Denier με θήκες



30x50x31cm

2544 | 1-79-209

56,90€



ΤΣΑΝΤΑ ΕΡΓΑΛΕΙΩΝ
ΑΚΑΜΠΤΗ ΒΑΡΕΟΣ ΤΥΠΟΥ
1200Denier με θήκες



33x50x31cm

2545 | 1-79-211

63,90€



T STAK™ ΤΣΑΝΤΑ ΕΡΓΑΛΕΙΩΝ
ΚΛΕΙΣΤΟΥ ΤΥΠΟΥ 1200Denier

NEO



45x25x30cm

2546 | DWST82991-1

60,90€



ΤΣΑΝΤΑ ΕΡΓΑΛΕΙΩΝ ΑΝΟΙΧΤΟΥ
ΤΥΠΟΥ 1200Denier με
ενισχυμένη βάση, λαβή & θήκες



30x50x36cm

2547 | 1-79-208

59,90€



T STAK™ ΤΣΑΝΤΑ ΕΡΓΑΛΕΙΩΝ
ΑΝΟΙΧΤΟΥ ΤΥΠΟΥ 1200Denier

NEO



45x25x35cm

2548 | DWST82990-1

63,90€



ΣΑΚΙΔΙΟ ΑΠΟΘΗΚΕΥΣΗΣ
ΕΡΓΑΛΕΙΩΝ 1200Denier
40Lt με θήκη για laptop



21x48cm

- Ενισχυμένη βάση ανθεκτική στο νερό

2549 | DWST81690-1

74,90€





TOUGHSYSTEM™ DS165 2.0
Αθραυστη, με εσωτερικές ταμπακιέρες

NEO

IP65

8,8 Reevoo

55.4×37.1×16.5cm

2550 | DWST83293-1

57,90 €

3 253561 832932

TOUGHSYSTEM™ DS300 2.0
Αθραυστη

NEO

IP65

9,4 Reevoo

55.4×37.1×30.8cm

2551 | DWST83294-1

63,90 €

3 253561 832949

TOUGHSYSTEM™ DS400 2.0
Αθραυστη, με αποσπώσιμο ράφι

NEO

IP65

9,5 Reevoo

55.4×37.1×40.8cm

2552 | DWST83342-1

72,90 €

3 253561 833427

TOUGHSYSTEM™ DS280 ΤΕΛΑΡΟ

8,5 Reevoo

55.8×33×27.7cm

2553 | DWST1-75654

47,90 €

3 253561 756542

TOUGHSYSTEM™ DS450 2.0
Αθραυστη, με τηλεσκοπική λαβή & ρόδες

NEO

55.4×50×68.7cm

2554 | DWST83295-1

105,90 €

3 253561 832956

έως 20 Kg ανά βραχίονα
έως 70 Kg συνολ. βάρος

TOUGHSYSTEM™ ΕΡΓΑΛΕΙΟΘΗΚΗ ΤΡΟΧΗΛΑΤΗ 3 σε 1 2.0

NEO

55.4×50×115cm

2555 | DWST83402-1

205,90 €

3 253561 834028

TOUGHSYSTEM™ ΒΑΣΕΙΣ ΣΤΗΡΙΞΗΣ ΜΕΤΑΛΛΙΚΕΣ ΑΥΤΟΚΙΝΗΤΩΝ

(Υ)0.92-1.65m - (Π)1m
Με 3 ζεύγ. βραχίονες πλαστικούς αναδιπλούμενους

2556 | DWST1-81042

223,90 €

3 253561 810428

Οι εργαλείοι δεν συμπεριλαμβάνονται

(Υ)1.62-2.1m - (Π)1m
Με 4 ζεύγ. βραχίονες πλαστικούς αναδιπλούμενους

2557 | DWST1-81045

278,90 €

3 253561 810459

TOUGHSYSTEM™ ΕΡΓΑΛΕΙΟΘΗΚΕΣ ΑΘΡΑΥΣΤΕΣ ΜΕ ΚΑΡΟΤΣΙ ΒΑΡΕΟΣ ΤΥΠΟΥ 4 σε 1 2.0

NEO

62×70×113cm

2559 | DWST83401-1

403,90 €

3 253561 834011

TOUGHSYSTEM™ ΚΑΡΟΤΣΙ

9,5 Reevoo

Με 3 ζεύγ. βραχίονες πλαστ. αναδιπλούμενους

2560 | 1-70-324

211,90 €

3 253561 703249

έως 60 Kg ανά βραχίονα
έως 150 Kg συνολ. βάρος

Ανεθκτικό καρότσι από ατσάλι

ΑΦΡΩΔΗΣ ΥΠΟΔΟΧΗ ΓΙΑ TOUGHSYSTEM™ με αποσπώσιμα τετράγωνα 20mm

2558 | DWST7-97150

10,90 €

3 253561 971505

48.5×27.5×50cm

Τα εργαλεία δεν συμπεριλαμβάνονται

TOUGHSYSTEM™ ΒΡΑΧΙΟΝΕΣ (ΖΕΥΤ) ΠΛΑΣΤΙΚΟΙ ΑΝΑΔΙΠΛΟΥΜΕΝΟΙ ΓΙΑ ΤΟ ΚΑΡΟΤΣΙ

2561 | 1-70-362

21,90 €

3 253561 703621



TSTAK™ I με ταμπακιάρα



9,3
Reevoo

14lt
44x33x18cm

2562 | DWST1-70704
42,90 €



TSTAK™ με ταμπακιάρα



9,0
Reevoo



Τα εργαλεία δεν συμπεριλαμβάνονται

23lt
44x33x30cm

2563 | DWST1-75774
42,90 €



TSTAK™ III με συρτάρι



9,0
Reevoo

9.5lt
44x31x17cm

2564 | DWST1-70705
40,90 €



TSTAK™ IV με 2 συρτάρι



Τα εργαλεία δεν συμπεριλαμβάνονται

8lt
44x31x17cm

9,3
Reevoo

2565 | DWST1-70706
42,90 €



TSTAK™ V με 7 αποσπώμενες θήκες



9,1
Reevoo

6.3lt
44x33x14.5cm

2566 | DWST1-71194
37,90 €



TSTAK™ ΤΑΜΠΑΚΙΕΡΑ ORGANIZER



NEO

9,3
Reevoo

7.8lt
44x33x11.9cm

2567 | DWST82968-1
42,90 €



TSTAK™ CADDY ΑΝΟΙΚΤΟΥ ΤΥΠΟΥ



9,0
Reevoo

43x31x12cm

2568 | DT70716
27,54 €



TSTAK™ II με αφρώδη υποδοχή



9,3
Reevoo

Κατάλληλη και για ηλεκτρικά εργαλεία
13.5lt
44x33x17cm



2569 | DWST1-70703
37,90 €



TSTAK™ VI με αποσπώμενο ράφι



9,5
Reevoo

23lt
44x33x30cm

2570 | DWST1-71195
40,90 €



TSTAK™ ΤΕΛΑΡΟ tote



9,3
Reevoo

23lt
44x32x27.5cm

Τα εργαλεία δεν συμπεριλαμβάνονται

2571 | DWST1-71228
24,90 €



TSTAK™ CART



44x33.2cm

2572 | DWST1-71229
53,90 €



έως
100 Kg
ΑΝΤΟΧΗ

TSTAK™ MOBILE ΜΕ ΡΟΔΕΣ & ΠΤΥΣΣΟΜΕΝΗ ΛΑΒΗ



25lt 51x43x100cm

2573 | DWST1-75799
74,90 €



TSTAK™ TROLLEY ΚΑΡΟΤΣΙ 3 ΘΕΣΕΩΝ



58x54x105cm

2574 | DWST1-71196
148,90 €



έως
100 Kg
ΑΝΤΟΧΗ

EXTREME IMPACT TORSION

+63%
ΠΕΡΙΣΣΟ-
ΤΕΡΕΣ
ΒΙΔΕΣ

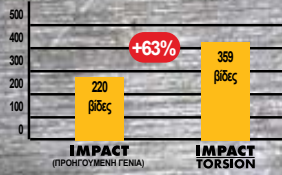

Πλεονεκτήματα:

- Μεγαλύτερη διάρκεια ζωής
- Δεν καταστρέφει την κεφαλή της βίδας
- Μείωση ταλάντευσης

ΣΕΤ 45 ΤΕΜ. ΜΥΤΕΣ ΣΕ ΚΑΣΕΤΙΝΑ TOUGHCASE



TORSION

25mm: Ph1 x2 / Ph2 x2 / Ph3 x2 / Pz2 x2 / Pz3 x2 / SL6 / T10 x3 / T15 x3 / T20 x4 / T25 x3 / T30 x3
50mm: Ph1 / Ph2 x2 / Pz1 x2
T10 / T15 / T20 x3 / T25 x2 / T30 x2
Μαγνητικά καρυδάκια: 8 / 10mm
Αντάπτορας για μύτες

2576 | DT1572

24,74 €



ΣΕΤ 34 ΤΕΜ. ΜΥΤΕΣ ΒΙΔΩΜΑΤΟΣ + ΜΑΓΝΗΤΙΚΟΣ ΑΝΤΑΠΤΟΡΑΣ



EXTREME IMPACT TORSION

25mm: T10 / T15 / T20 / T25 / T27 / T30 / T20H / T25H
50mm: PZ1 / PZ2 / PH2
T10 x5 / T15 x5 / T20 x7 / T25 x5
Μαγνητικός αντάπτορας αλουμινίου

2577 | DT70606T

32,96 €



ΣΕΤ FLIP & DRIVE

Σύνδεσμος Νο.6 οδηγό βάθους οπής, τρυπάνι πιλότος Pz 2, Νο.8 / 10 / 12 οδηγού βάθους οπής, Τρυπάνια πιλότοι Pz2 x2 / Ph2 x2

2575 | DT7612

36,14 €



EXTREME IMPACT

ΣΕΤ 9 ΤΕΜ. ΚΑΡΥΔΑΚΙΑ + ΑΝΤΑΠΤΟΡΑΣ



10/13/15/17/19/22/24/27mm
1/2" αντάπτορας

2578 | DT7507

74,53 €



ΣΕΤ 16 ΤΕΜ. ΤΡΥΠΑΝΙΑ + ΜΥΤΕΣ ΒΙΔΩΜΑΤΟΣ

TORSION

Τρυπάνια διαμαντέ: 5 / 6 / 8mm
Τρυπάνια πτανίου: 2 / 3 / 4 / 5 / 6mm
Μύτες 25mm: PZ1 x2 / PZ2 x3 / PZ3 x2
Αντάπτορας για μύτες

2579 | DT71567

14,82 €



ΣΕΤ 36 ΤΕΜ. ΥΨΗΛΩΝ ΕΠΙΔΟΣΕΩΝ ΤΡΥΠΑΝΙΑ ΚΑΙ ΜΥΤΕΣ ΒΙΔΩΜΑΤΟΣ



TORSION

25mm: PZ0 / PZ1 / PZ2 / PZ3
PH1 / PH2 / PH3 / SL4 / SL6
50mm: PH0 x2 / PH1 x2 / PH2 / PH3
PZ1 x2 / PZ2 x2 / PZ3 / T10 / T15 / T20
SL4 / SL6 x2 / SL7.2
Τρυπάνι διαμαντέ: 6mm
HSS T1N τρυπάνια μετάλλου: 2 / 2.5 / 3 / 3.5 / 4 / 4.5 / 5mm
Αντάπτορας για μύτες

2580 | DT71565

26,51 €



ΣΕΤ 100 ΤΕΜ. ΕΞΑΡΤΗΜΑΤΑ ΣΕ ΠΛΑΣΤΙΚΗ ΚΑΣΕΤΙΝΑ

TORSION



Τρυπάνια διαμαντέ: 4 / 5 / 5.5 / 6 x2 / 8 x2 / 10mm
HSS Μαύρα τρυπάνια μετάλλου: 1.5 / 2 / 2.5 / 3 / 3.5 / 4 / 4.5 / 5 / 5.5 / 6 / 6.5 / 7mm
25mm: PZ1 x2 / PZ2 x29 / PZ3 x2 / PH1 x2 / PH2 x2 / PH3
SL4 / SL5 / SL6 / SL7.2 / T10 x2 / T15 x2 / T20 x2 / T25 x2 / T27 x2 / T30 x2
50mm: PZ2 x15
Καρυδάκια: 5 / 6 / 7 / 8 / 10mm
Ποτηροτρυπάνια: 32 / 38 / 44 / 54mm
Οδηγός ποτηροτρυπάνων με τρυπάνι Μαγνητικός αντάπτορας

2581 | DT71569

64,74 €



ΣΕΤ 100 ΤΕΜ. ΕΞΑΡΤΗΜΑΤΑ ΣΕ ΠΛΑΣΤΙΚΗ ΚΑΣΕΤΙΝΑ

EXTREME IMPACT TORSION



Extreme Τρυπάνια διαμαντέ: 4 / 5 / 6 x2 / 7 / 8 x2mm
Extreme 2 Τρυπάνια μετάλλου: 1.5 / 2 / 2.5 / 3 / 3.5 / 4 / 4.5 / 5 / 5.5 / 6 / 6.5 / 7mm
25mm: PZ1 / PZ2 x30 / PZ3
PH1 x2 / PH2 x27 / PH3
T15 / T20 x2 / T25 / T30
SL4 / 6 x2 / SL6 / 8 x2
Καρυδάκια: 6 / 8 / 10mm
Αυτοκαθαριζόμενα μαγνητικά καρυδάκια: 8mm
Ποτηροτρυπάνια: 32 / 38 / 44 / 54mm
Οδηγός ποτηροτρυπάνων με τρυπάνι / Σπαστός αντάπτορας

2582 | DT70620T

132,02 €



Προσαρμόζονται στις εργαλειοθήκες T-STACK II & IV σελ. 55

EXTREME IMPACT TORSION



ΣΕΤ 4 ΤΕΜ.
ΜΥΤΕΣ ΒΙΔΩΜΑΤΟΣ
+ ΜΑΓΝΗΤΙΚΟΣ ΑΝΤΑΓΠΟΡΑΣ



25mm: Pz2x1 / PH2x1 / T20
Μαγνητικός αντάπτορας
αλουμινίου με 10x μεγαλύτερη
δύναμη συγκράτησης



2583 | DT70563T

12,07 €

+ Φ.Π.Α. 24% 9,80 €



5 035048 537978

EXTREME IMPACT TORSION



ΣΕΤ 9 ΤΕΜ. ΜΥΤΕΣ
+ ΑΝΤΑΓΠΟΡΑΣ ΣΠΑΣΤΟΣ



PZ2 / PH2 x2 / T10 / T15 / T20 x2 / T25 / T30

2584 | DT70578T

17,77 €

+ Φ.Π.Α. 24% 13,52 €



5 035048 089750

EXTREME IMPACT TORSION



ΕΥΚΑΜΠΤΟΣ
ΣΩΛΗΝΑΣ ΒΙΔΩΜΑΤΟΣ
ΔΕΞΙΑΣ ΓΩΝΙΑΣ 304MM



2585 | DT70621

47,27 €

5 035048 538326

EXTREME IMPACT TORSION



Το μόνο ιδανικό για
ποτηροτρόπινα παλιμικού



ΓΩΝΙΑΚΟ ΤΣΟΚ
ΔΡΑΠΑΝΟΥ
+ 9 ΜΥΤΕΣ

Μύτες 25mm: Pz2x3 / Ph2x2 /
T10 / T15 / T20 / T25

2586 | DT71517T

40,58 €

5 035048 089798

ΣΕΤ 14 ΤΕΜ. ΧΣΤC ΜΥΤΕΣ
ΥΨΗΛΩΝ ΕΠΙΔΟΣΕΩΝ
25 MM ΣΕ ΚΑΣΕΤΙΝΑ
TORSION



PH1 / PH2 x2 / PZ2 / T10 /
T15 x2 / T20 x2 / T25 x2 / T30
Μαγνητικός αντάπτορας x2
(compact & μακρύς)

2589 | DT71570

12,05 €



5 035048 099568

TORSION



PZ1 x2 / PZ2 x6 / PZ3 x3 PH1 / PH2 x6 / PH3 x2 SL3
/ SL4 / SL5 / SL6 T15 / T20 / T25 / T27 / T30 / T40
Hex σε 1/4" αντάπτορας Μαγνητικός αντάπτορας

2587 | DT71562

17,52 €

5 035048 099896

ΣΕΤ 32 ΤΕΜ.
ΧΣΤC ΜΥΤΕΣ
ΥΨΗΛΩΝ ΕΠΙΔΟΣΕΩΝ
25MM + ΜΑΓΝΗΤΙΚΟΣ
ΑΝΤΑΓΠΟΡΑΣ
ΣΕ ΚΑΣΕΤΙΝΑ

TORSION



PH1 / PH2 x2 / PH3PZ1 / PZ2 x2 / PZ3
SL3 / SL4 / SL5 / SL6.5 H3 / H4 / H5 / H6 / T10 / T15
/ T20 / T25 / T27 / T30 / T40 / T10H / T15H / T20H /
T25H / T27H / T30H / T40H / Hex σε 1/4" αντάπτορας
Μαγνητικός αντάπτορας

2588 | DT7969

23,80 €

5 035048 083727

ΣΕΤ 32 ΤΕΜ.
ΧΣΤC ΜΥΤΕΣ
ΥΨΗΛΩΝ ΕΠΙΔΟΣΕΩΝ
25MM + ΜΑΓΝΗΤΙΚΟΣ
ΑΝΤΑΓΠΟΡΑΣ
ΣΕ ΚΑΣΕΤΙΝΑ

EXTREME IMPACT TORSION



PH1 / PH2 x5 / PH3 x2 PZ1 / PZ2 x10 / PZ3 x3
/ T15 / T20 / T25 x2 / T27 / T30 x3 / Hex σε
1/4" αντάπτορας / Μαγνητικός αντάπτορας

2590 | DT70560T

27,80 €



5 035048 093948

ΣΕΤ 32 ΤΕΜ.
ΧΣΤC ΜΥΤΕΣ
ΣΕ ΚΑΣΕΤΙΝΑ

EXTREME IMPACT TORSION



PH1 / PH2 x3 / PH3 PZ1 x2 / PZ2 x5 /
PZ3 x3 / T10 x2 / T15 x2 / T20 x2 / T25 x2
/ T27 / T30 / T40 / SL6 x2 / SL8 / PR2 x2 /
Μαγνητικός αντάπτορας

2591 | DT70523T

29,58 €



5 035048 089606

ΣΕΤ 32 ΤΕΜ.
ΧΣΤC ΜΥΤΕΣ
ΣΕ ΚΑΣΕΤΙΝΑ

40 ΤΕΜ. ΣΕΤ ΜΥΤΕΣ
ΣΕ ΚΑΣΕΤΙΝΑ
TOUGHCASE



25mm: PH1 / PH2 x2 / PH3
PZ1x2 / PZ2 x2 / PZ3 x2 /
T10 x2 / T15 x2 / T20 x3 /
T25 x3 / T30 x2 / SL6
57mm: PH1 / PH2 x2 PZ1 / PZ2 x2
/ T10 / T15 / T20 x3 / T25
x3 / T30 x2
Καρυδιάς 8 & 10mm
Μαγνητικός αντάπτορας

2592 | DT70705

30,80 €



5 035048 503737



EXTREME

29 ΤΕΜ.
ΣΕΤ ΜΥΤΕΣ
ΣΕ ΚΑΣΕΤΙΝΑ
TOUGHCASE



25mm: 10 / T15 / T20 /
T25 / T30 / T25 SEC
/ T30 SEC
57mm: PH2 / PZ1 / PZ2 / T10 x2
/ T15 x3 / T20 x7 / T25
x5 / T30
Μαγνητικός αντάπτορας

2593 | DT70734T

37,32 €



5 035048 503887

EXTREME IMPACT

18GA ΛΑΜΡΙΝΟΦΑΛΙΔΟ
ΜΕ ΑΝΤΑΠΤΟΡΑ ΓΙΑ ΠΑΛΜΙΚΟ
ΚΑΤΣΑΒΙΔΙ & ΔΡΑΠ/ΒΙΔΟ



Κατάλληλο και για μοντέλα άλλων εταιρειών

- Εξαιρετικά ισχυρό & γρήγορο
- Κοπή έως 1,3mm μετάλλων
- Ευθεία & Κύρτη κοπή
- 360° περιστρεφόμενη κεφαλή
- Κοπή σε φύλλα από μέταλλο, ανοξείδωτο ατσάλι, τιτάνιο, zinc, τμήματα πάνελ, εγκοπές, επενδύσεις λαμαρίνας και σπειροειδείς σωλήνες

2594 | DT70620

90,94 €



ΑΔΑΜΑΝΤΙΝΟΙ ΔΙΣΚΟΙ ΛΕΙΑΝΣΗΣ ΓΩΝΙΑΚΩΝ ΤΡΟΧΩΝ 125mm Για εξομάλυνση σκυροδέματος & τοιχοποιίας



Κατάλληλοι για γωνιακούς τροχούς



Δίσκος	Single	Double	Turbo
Λείανση επιφανειών	Γενική	Γρήγορη	Τάχυστη
Ύψος	5mm	6mm	6mm

2595 | DT3795

34,76 €



2596 | DT3796

58,00 €



2597 | DT3797

61,49 €



EXTREME IMPACT

ΑΝΤΑΠΤΟΡΑΣ ΚΡΟΥΣΤΙΚΟΥ ΚΑΤΣΑΒΙΔΙΟΥ



2598 | DT7508

9,46 €



ΑΝΤΑΠΤΟΡΑΣ ΑΠΟ SDS-MAX ΣΕ SDS-PLUS



2599 | DT6830

80,04 €



ΔΙΑΜΑΝΤΟΔΙΣΚΟΣ EXTREME RUNTIME

ΞΗΡΑΣ & ΥΓΡΗΣ ΚΟΠΗΣ

EXTREME RUNTIME



230x222,2mm

2603 | DT40260

63,56 €



ΔΙΑΜΑΝΤΟΔΙΣΚΟΙ ΠΛΑΚΙΔΙΩΝ ΞΗΡΑΣ & ΥΓΡΗΣ ΚΟΠΗΣ



Κατάλληλοι για το DWC410 ΣΕΛ. 39



Διαστάσεις	110x20x1.6mm	110x20x1.6mm
Ύψος	5mm	8mm

Για σκληρά υλικά όπως κεραμικά πλακάκια, γρανίτη, μάρμαρο

2600 | DT3714

9,03 €



2601 | DT3715

30,11 €



ΣΕΤ 8ΤΕΜ. ΛΑΜΕΣ & ΔΙΣΚΟΙ ΛΕΙΑΝΣΗΣ ΓΙΑ ΠΟΛΥΕΡΤΑΛΕΙΟ



2602 | DT20731

65,03 €



DT20700 x1 / DT20701 x1 / DT20704 x1 / DT20705 x1 / DT20710 x1 / Γυαλόχαρτο x3 (60G, 80G, 120G)

ΔΙΣΚΟΙ ΓΩΝΙΑΚΩΝ ΤΡΟΧΩΝ EXTREME METAL

EXTREME METAL



Κατάλληλοι για γωνιακούς τροχούς



115x22.23x1.3mm

125x22.23x1.3mm

230x22.23x2.1mm

355x25.4x3.3mm

2604 | DT40251

16,14 €



2605 | DT40252

24,28 €



2606 | DT40255

50,36 €



2607 | DT40257

179,12 €



2 ΛΑΜΕΣ ΣΕ 1 BREAKAWAY™



Πλεονεκτήματα

Επιτρέπει την πλήρη χρήση της λάμας • Σκληρή επικάλυψη για αντοχή στην θερμότητα, παρατεταμένη διάρκεια και επίδοση της λάμας • Διμεταλλική λάμα με M2 δόντια υψηλής ταχύτητας • Παχύς κορμός για εξτρα αντοχή • Γρήγορη κοπή σε μέταλλα, φύλλα μετάλλων, σωλήνες και προφίλ.

ΣΕΤ 5 ΤΕΜ. BiMETAL ΛΑΜΕΣ ΣΕΓΑΤΣΑΣ ΔΙΠΛΗΣ 152MM 14/18TPI



2608 | DT2417

17,77 €



ΣΕΤ 5 ΤΕΜ. BImETAL ΛΑΜΕΣ ΣΕΓΑΤΣΑΣ ΔΙΠΛΗΣ 230MM 14/18 TPI



2609 | DT2416

22,65 €



ΣΕΤ 8 ΤΕΜ. BImETAL ΛΑΜΕΣ ΣΕΓΑΣ ΔΙΠΛΗΣ 14/18 TPI ΣΕ ΚΑΣΕΤΙΝΑ



DT2416-QZ 228mm x2
DT2417-QZ 152mm x6

2610 | DT2446

35,69 €



ΣΕΤ 10 ΤΕΜ. ΤΡΥΠΑΝΙΑ ΜΕΤΑΛΛΟΥ HSS-R
1/2/3/4/5/6/7/8/9/10mm

2611 | **DT5911**

11,25 €

5 011402 383191

EXTREME INDUSTRIAL COBALT

ΣΕΤ 6 ΤΕΜ. ΤΡΥΠΑΝΙΑ ΜΕΤΑΛΛΟΥ ΚΟΒΑΛΤΙΟΥ HSS
2/3/4/5/6/8mm

2612 | **DT4956**

25,91 €

5 035048 535059

ΣΕΤ 5 ΤΕΜ. ΤΡΥΠΑΝΙΑ ΔΟΜΙΚΩΝ ΥΛΙΚΩΝ

4/5/6/8/10mm

2613 | **DT6952**

6,36 €

5 011402 373413

SDS-plus

ΣΕΤ 5 ΤΕΜ. ΤΡΥΠΑΝΙΑ SDS-PLUS
5-6X110mm, 6-8-10x160mm

2614 | **DT60301**

9,29 €

5 035048 095454

SDS-plus

ΣΕΤ 6 ΤΕΜ. ΤΡΥΠΑΝΙΑ ΔΟΜΙΚΩΝ ΥΛΙΚΩΝ SDS-PLUS FITMENT

2 τεμ. 6 x 160mm
2 τεμ. 8 x 160mm
2 τεμ. 10 x 160mm

2615 | **DT60302**

11,25 €

5 035048 095461

XLR **SDS-plus**

ΣΕΤ 10 ΤΕΜ. ΤΡΥΠΑΝΙΑ ΔΟΜΙΚΩΝ ΥΛΙΚΩΝ SDS-PLUS XLR 4 ΚΟΪΤΗΡΕΣ

5 x 110 mm / 6 x 110 mm / 6 x 160 mm / 6.5 x 160 mm / 2 τεμ. 8 x 160 mm / 10 x 160 mm / 12 x 160 mm

2616 | **DT8977B**

64,86 €

5 035048 078358

ΣΕΤ 15 ΤΕΜ. ΔΟΜΙΚΩΝ ΥΛΙΚΩΝ SDS-PLUS FITMENT ΣΕ ΚΑΣΕΤΙΝΑ ΑΛΟΥΜΙΝΙΟΥ

6/8/10/12x160mm / 5/5.5/6/7/8/10x110mm / 14x210mm / βελόνι 250mm / καλέμι 250mm / 2x καλέμι φαρούς 40 x 250mm

2619 | **DT9679**

74,81 €

5 035048 543122

1 καλέμι x250mm
1 βελόνι x250mm
1 καλέμι φαρούς x250mm

ΣΕΤ 3 ΤΕΜ. ΒΕΛΟΝΙ & ΚΑΛΕΜΙΑ SDS-PLUS

2617 | **DT60330**

16,14 €

5 035048 099957

1 καλέμι x400mm
1 βελόνι x400mm

ΣΕΤ 2 ΤΕΜ. ΒΕΛΟΝΙ & ΚΑΛΕΜΙ SDS-MAX

2618 | **DT9000**

24,28 €

5 035048 095935

EXTREME IMPACT **MULTI-MATERIAL**

ΣΕΤ 5 ΤΕΜ. ΤΡΥΠΑΝΙΑ ΠΟΛΛΑΠΛΩΝ ΥΛΙΚΩΝ με υποδοχή 1/4" (6.35mm)

Ιδανικά για πλαστικό, ξύλο, τούβλο, τοιχοποιία, υλικά πολλών στρωμάτων

2620 | **DT60099**

19,40 €

4/5/5.5/6/8mm

5 035048 537220

EXTREME IMPACT **PILOT POINT** **TITANIUM**

ΣΕΤ 10 ΤΕΜ. ΤΡΥΠΑΝΙΑ ΜΕΤΑΛΛΟΥ ΤΙΤΑΝΙΟΥ HSS-TiN με υποδοχή 1/4" (6.35mm) ΣΕ TOUGHCASE ΚΑΣΕΤΙΝΑ

3/3.2/3.5/4/4.5/5/6/8/10/12mm

2621 | **DT50050**

91,11 €

5 035048 536810

36V PRO LANDSCAPING

**6.0
AH**



2622 | **DCB496**

229,90 €

36V PRO LI-ION ΜΠΑΤΑΡΙΑ 6.0AH

Χρόνος φόρτισης: 120min



36V PRO LANDSCAPING

**7.5
AH**



2623 | **DCB497**

275,90 €

36V PRO LI-ION ΜΠΑΤΑΡΙΑ 7.5AH

Χρόνος φόρτισης: 150min



36V PRO LANDSCAPING

2624 | **DCB413**

55,90 €

36V PRO LI-ION ΦΟΡΤΙΣΤΗΣ



* συμβατές ΜΟΝΟ με εργαλεία κήπου **36V PRO LANDSCAPING** (σελ. 61)

ΕΞΑΡΤΗΜΑΤΑ ΕΡΓΑΛΕΙΩΝ ΚΗΠΟΥ

ΦΩΤΟ	ΠΕΡΙΓΡΑΦΗ	ΚΩΔ. ΕΡΓ.	Νο ΠΡΟΣΦΟΡΑΣ	ΤΙΜΗ	BARCODE	DCM561	DCM565	DCM571	DCM575	DCM581	DCM585
	Σετ λάμα και αλυσίδα 20cm	DT20668	2625	19,99 €	5 035048 729489		■				
	Σετ λάμα και αλυσίδα 30cm	DT20665	2626	39,99 €	5 035048 683354		■				
	Σετ λάμα και αλυσίδα 40cm Oregon 90PX056X 3/8 Low Profile 91PX	DT20660	2627	44,99 €	5 035048 667361				■		
	Σετ λάμα και αλυσίδα 46cm Oregon 91PX062X 3/8 Low Profile 91PX	DT20661	2628	49,99 €	5 035048 667378						■
	Αλυσίδα 20cm	DT20667	2629	15,99 €	5 035048 729472		■				
	Αλυσίδα 30cm	DT20676	2630	19,99 €	5 035048 683347		■				
	Αλυσίδα 40cm Oregon 90PX056X 3/8 Low Profile 91PX	DT20663	2631	24,99 €	5 035048 667385				■		
	Αλυσίδα 46cm Oregon 91PX062X 3/8 Low Profile 91PX	DT20664	2632	27,99 €	5 035048 667392						■
	Λάδι αλυσοπρίου 1ltr	DT20662	2633	25,99 €	5 035048 659274				■		
	Λιπαντικό σπρέι για χορτοκοπτικό 300ml	DT20666	2634	22,99 €	5 035048 659281	■					
	Τρίψτερος δίσκος 25cm Ιδανικός για: αραίωση & αφαίρεση σκληρών καιγκαθιτών χόρτων	DT20653	2635	17,99 €	5 035048 659298				■	■	
	Μαχαίρι κοπής 25cm Ιδανικό για: σκληρά καιγκαθατά χόρτα	DT20654	2636	14,99 €	5 035048 659304				■		
	Τετράψτερος δίσκος 23cm Ιδανικός για: σκληρά και παλιά ξηρά χόρτα	DT20655	2637	19,99 €	5 035048 659311				■		
	Μεσινέζα 2mm x 15.2m	DT20650	2638	9,99 €	5 035048 537299	■			■		■
	Μεσινέζα 2mm x 68.6m	DT20651	2639	24,99 €	5 035048 537305	■			■		■
	Μεσινέζα 2.5mm x 68.6m	DT20652	2640	28,99 €	5 035048 665022				■		■
	Κεφαλή & Μεσινέζα 2.0mm x 7.8m	DT20656	2641	18,99 €	5 035048 659267	■			■		■
	Κεφαλή & Μεσινέζα QUICKFEED 2.0mm x 8m	DT20658	2642	19,99 €	5 035048 691748	■			■		■
	Αντάπτορας χορτοκοπτικού	DT20657	2643	13,99 €	5 035048 680209				■		
	Λάμα κοπής χορτοκοπτικού 48cm	DT20671	2644	27,99 €	5 035048 692202				■		

18V **XR** **5.0**
Li-ION BRUSHLESS AH

XR
LANDSCAPE
LITHIUM ION

18V XR LI-ION ΜΗΧΑΝΗ ΦΙΝΙΡΙΣΜΑΤΟΣ 33CM

Πλάτος κοπής 33 cm
Ταχύτητα 0-4600/0-6000rpm
Διάμετρ. νήματος 2.0 mm
Μήκος νήματος 7.5 m
Βάρος 4.1 kg

- 2 ταχύτητες για ευελιξία στο χρήστη, αυτονομία και υψηλή απόδοση
- Επαγγελματικός προφυλακτήρας
- Σκανδάλη μεταβλητής ταχύτητας για έλεγχο
- Αντιολισθητική λαβή με επένδυση



8,9
Reevoo



1x
ΜΠΑΤΑΡΙΕΣ

ΧΩΡΙΣ ΦΟΡΤΙΣΤΗ & ΜΠΑΤΑΡΙΑ

- 1 x 5.0 Ah Li-ion μπαταρία
- Πολυφορτιστής

2657 | **DCM561PB**
190,00 €



2658 | **DCM561P1**
290,00 €



18V **XR** **5.0**
Li-ION BRUSHLESS AH

XR
LANDSCAPE
LITHIUM ION

18V XR LI-ION ΜΗΧΑΝΗ ΦΙΝΙΡΙΣΜΑΤΟΣ 33CM ΜΕ ΡΥΘΜΙΖΟΜΕΝΗ ΛΑΒΗ

Πλάτος κοπής 33 cm
Ταχύτητα 0-4600/0-6000 rpm
Διάμετρ. νήματος 2.0 mm
Μήκος νήματος 7.5 m
Βάρος 3.6 kg

8,3
Reevoo



1x
ΜΠΑΤΑΡΙΕΣ

ΧΩΡΙΣ ΦΟΡΤΙΣΤΗ & ΜΠΑΤΑΡΙΑ

- 1 x 5.0 Ah Li-ion μπαταρία
- Πολυφορτιστής

2659 | **DCM561PBS**
189,00 €



2660 | **DCM561P1S**
299,00 €



18V **XR** **5.0**
Li-ION BRUSHLESS AH

XR
LANDSCAPE
LITHIUM ION

18V XR LI-ION ΜΗΧΑΝΗ ΦΙΝΙΡΙΣΜΑΤΟΣ 36CM ΜΕ ΣΠΑΣΤΟ ΑΞΟΝΑ

Πλάτος κοπής 36 cm
Ταχύτητα 0-4600/0-6000 rpm
Διάμετρ. νήματος 2.0 mm
Μήκος νήματος 7.5 m
Βάρος 3.5 kg

8,9
Reevoo



1x
ΜΠΑΤΑΡΙΕΣ

ΧΩΡΙΣ ΦΟΡΤΙΣΤΗ & ΜΠΑΤΑΡΙΑ

- 1 x 5.0 Ah Li-ion μπαταρία
- Πολυφορτιστής

2661 | **DCMST561N**
199,00 €



2662 | **DCMST561P1**
299,00 €



54V **XR FLEXVOLT** **9.0**
BRUSHLESS AH ΣΥΓΚΡ. ΙΣΧΥΣ 240 W ΜΕ ΡΕΥΜΑΤΟΣ

54V XR FLEXVOLT ΜΗΧΑΝΗ ΦΙΝΙΡΙΣΜΑΤΟΣ 38CM

Πλάτος κοπής 38 cm
Διάμετρος νήματος 2.5 mm
Ταχύτητα 0-5100 / 0-5600 rpm
Μήκος νήματος 7.5 m
Βάρος 6.6 kg

- Περιλαμβάνονται :
- Κεφαλή μεσινέζας • Τρίφτερος δίσκος κοπής • Λουρί ώμου

- Ικανότητα κοπής 38cm
- Δέχεται 2.0mm μεσινέζα *(δέχεται & 2.5mm - δεν περιλαμβάνεται)



9,5
Reevoo

1x
ΜΠΑΤΑΡΙΕΣ

ΧΩΡΙΣ ΦΟΡΤΙΣΤΗ & ΜΠΑΤΑΡΙΑ

- 1 x 9.0AH 18V/54V XR FLEXVOLT Μπαταρία
- Φορτιστής 18V/54V XR FLEXVOLT

2663 | **DCM571N**
299,00 €



2664 | **DCM571X1**
499,00 €



54V **XR FLEXVOLT** **9.0**
BRUSHLESS AH ΣΥΓΚΡ. ΙΣΧΥΣ 240 W ΜΕ ΡΕΥΜΑΤΟΣ

54V XR FLEXVOLT ΜΗΧΑΝΕΣ ΦΙΝΙΡΙΣΜΑΤΟΣ ΜΕΣΙΝΕΖΑΣ 38cm ΜΕ ΣΠΑΣΤΟ ΑΞΟΝΑ

Ταχ. χ. φορτίο 0-5100/0-5600σ.α.λ.
Πλάτος κοπής 38 cm
Διάμετρος νήματος 2mm
Μήκος νήματος 7.5m
Βάρος 5,4 kg

9,5
Reevoo



ΧΩΡΙΣ ΜΠΑΤΑΡΙΑ & ΦΟΡΤΙΣΤΗ

2665 | **DCM5713N**
539,00 €





18V XR
LI-ION
BRUSHLESS
5.0 AH

XR
LANDSCAPE
LITHIUM ION

18V XR LI-ION
ΜΗΧΑΝΗ ΓΚΑΖΟΝ 48CM

Πλάτος κοπής	48 cm
Χωρητικότητα	55 lt
Ύψος	25, 38, 57, 74 & 86mm



- 2x 18V=36V
- Με 2x 5.0Ah μπαταρίες για να κόβει ως και 800 m² με μία φόρτιση
- 51 cm κονσόλα ασφάλινης επιστρωσης με σκόνη
- Ρόλερ για ριγέ εφέ
- Συγκόλληση για τη φυσική λίπανση γκαζόν
- Ηλεκτρονικό ταμπλό για την

- κατάσταση φόρτισης της μπαταρίας
- Χερούλια αλουμινίου για μέγιστη δύναμη με ελαφρύ βάρος
- Δευτερεύων διακόπτης ασφαλείας για αποφυγή τυχαίας εκκίνησης
- Αναδιπλούμενο χερούλι και κλειδί των τροχών για αποθήκευση

2x 18V
LITHIUM ION

9,9
Reevoo



ΧΩΡΙΣ ΦΟΡΤΙΣΤΗ & ΜΠΑΤΑΡΙΑ

2666 | DCMW564N

499,00 €



2x
ΜΠΑΤΑΡΙΕΣ

- 2 x 5.0 Ah Li-ion μπαταρίες
- Πολυφορτιστής

2667 | DCMW564P2

669,00 €



18V XR
LI-ION
BRUSHLESS
5.0 AH

XR
LANDSCAPE
LITHIUM ION

18V XR LI-ION ΦΥΣΗΤΗΡΑΣ

Δύναμη αέρα	400 CFM
Ταχύτητα αέρα	144 KPH
Βάρος	3.2 kg



8,6
Reevoo

- Αθόρυβος σχεδιασμός για απόδοση ήχου κάτω από 65dB
- Στιβαρή αλλά ελαφριά κατασκευή μόλις 3.2kg
- Άνετη εργονομική λαβή με ελαστική επένδυση.
- Μεταβλητή σκανδάλη με δυνατότητα κλειδώματος.
- Σκανδάλη μεταβλητής ταχύτητας για έλεγχο
- Επαγγελματική απόδοση με ταχύτητα αέρος 144kph

ΧΩΡΙΣ ΦΟΡΤΙΣΤΗ & ΜΠΑΤΑΡΙΑ

2668 | DCM562PB

149,00 €



1x
ΜΠΑΤΑΡΙΕΣ

- 1 x 5.0 Ah Li-ion μπαταρία
- Πολυφορτιστής

2669 | DCM562P1

259,00 €



18V XR
LI-ION
BRUSHLESS
5.0 AH

XR
LANDSCAPE
LITHIUM ION

18V XR LI-ION
ΦΥΣΗΤΗΡΑΣ
AEROSPIKE

Δύναμη αέρα	450 CFM
Ταχύτητα αέρα	200 KPH
Βάρος	3.1 kg



NEO

9,3
Reevoo



- Το βάρος κατανέμεται σωστά για άνετη χρήση και μέγιστη ευελιξία
- Έλεγχος "κρουαζιέρας" για το κλειδί ταχύτητας σε συγκεκριμένες εφαρμογές
- Συμπικνωτής "Aerospike" για υψηλότερη ταχύτητα αέρα έως 200km/h
- Χρόνος φόρτισης 75m

ΧΩΡΙΣ ΦΟΡΤΙΣΤΗ & ΜΠΑΤΑΡΙΑ

2670 | DCMBL562N

179,00 €



1x
ΜΠΑΤΑΡΙΕΣ

- 1 x 5.0 Ah Li-ion μπαταρία
- Πολυφορτιστής

2671 | DCMBL562P1

279,00 €



54V XR FLEXVOLT
BRUSHLESS
18V 9.0 AH

ΣΥΝΚΡ. ΙΣΧΥΣ
720W
ΜΕ ΡΕΥΜΑΤΟΣ

XR FLEXVOLT
LANDSCAPING
BRUSHLESS



9,2
Reevoo



- Σχεδιασμός καμπλωτού σωλήνα
- Έλεγχος μεταβλητής ταχύτητας με κλειδί
- Εργονομικός σχεδιασμός λαβής
- Σταθερή βάση για προστασία

54V XR FLEXVOLT
ΦΥΣΗΤΗΡΑΣ

Χρόνος φόρτισης	70 min
Παροχή αέρος	400 cfm
Ταχύτητα αέρος	193 km
Βάρος	4.5 kg

Περιλαμβάνονται :
• Εξάρτημα συγκέντρωσης

ΧΩΡΙΣ ΦΟΡΤΙΣΤΗ & ΜΠΑΤΑΡΙΑ

2672 | DCM572N

259,00 €



1x
ΜΠΑΤΑΡΙΕΣ

- 1 x 9.0AH 18V/54V XR FLEXVOLT Μπαταρία
- Φορτιστής 18V/54V XR FLEXVOLT

2673 | DCM572X1

399,00 €



54V XR FLEXVOLT
BRUSHLESS
18V 9.0 AH

XR FLEXVOLT
LANDSCAPING
BRUSHLESS

9,9
Reevoo



54V XR FLEXVOLT
ΦΥΣΗΤΗΡΑΣ "AXIAL"

Χρόνος φόρτισης	45min
Ταχύτητα αέρος	200km/h
Βάρος	3.1 kg

ΧΩΡΙΣ ΦΟΡΤΙΣΤΗ & ΜΠΑΤΑΡΙΑ

2674 | DCMB572N

249,00 €



1x
ΜΠΑΤΑΡΙΕΣ

- 1 x 9.0AH 18V/54V XR FLEXVOLT Μπαταρία
- Φορτιστής 18V/54V XR FLEXVOLT

2675 | DCMB572X1

439,00 €



18V XR
LI-ION BRUSHLESS 5.0 AH

XR
LANDSCAPE
LITHIUM ION



18V XR LI-ION ΑΛΥΣΟΠΡΙΟΝΟ 30CM

Ταχύτητα αλυσ. 7,68 m/s
Βάρος 3.4kg



9,5
Reevoo



- 30cm OREGON Λάμα και αλυσίδα
- Φρένο αλυσίδας - Σταματά την αλυσίδα μέσα σε 1"
- Χωρίς εργαλείο τέντωμα της αλυσίδας
- Αυτόματη λίπανση
- Διακόπτης μεταβλητής ταχύτητας

1x
ΜΠΑΤΑΡΙΕΣ

- 1 x 5.0 Ah Li-ion μπαταρία
- Πολυφορτιστής

ΧΩΡΙΣ ΦΟΡΤΙΣΤΗ & ΜΠΑΤΑΡΙΑ

2676 | DCM565N

239,00 €



2677 | DCM565P1

339,00 €



54V XR FLEXVOLT
BRUSHLESS 9.0 AH

XR FLEXVOLT
LANDSCAPING

18V ΣΥΓΚΡ. ΔΙΕΥΞΕ
1200w
ΜΕ ΡΕΥΜΑΤΟΣ

54V XR FLEXVOLT ΑΛΥΣΟΠΡΙΟΝΟ 40CM

Μήκος λάμας 40 cm
Μεγ. Ταχύτητα 15 m/s
Μεγ. Μήκος κοπής 40 cm
Χωρητικ. λαδιού 110-120 ml
Βάρος 5.68 kg



9,3
Reevoo



- 40cm OREGON Λάμα και αλυσίδα
- Αυτόματη λίπανση, Τέντωμα αλυσίδας χωρίς εργαλείο
- Έλεγχος μεταβλητής ταχύτητας χωρίς έλξη εκκίνησης

1x
ΜΠΑΤΑΡΙΕΣ

- 1 x 9.0AH 18V/54V XR FLEXVOLT Μπαταρία
- Φορτιστής 18V/54V XR FLEXVOLT

ΧΩΡΙΣ ΦΟΡΤΙΣΤΗ & ΜΠΑΤΑΡΙΑ

2678 | DCM575N

319,00 €



2679 | DCM575X1

549,00 €



18V XR
LI-ION BRUSHLESS 5.0 AH

XR
LANDSCAPE
LITHIUM ION

NEO

18V XR LI-ION ΑΛΥΣΟΠΡΙΟΝΟ ΤΗΛΕΣΚΟΠΙΚΟ ΜΕ ΚΟΝΤΑΡΙ 20CM

Κοπή έως 55 κλαδιά των 10cm
Συνολικό μήκος κονταριού 2m
Δυνατότητα επέκτασης μέχρι 4.5m
Βάρος 4.1 kg

ΧΩΡΙΣ ΦΟΡΤΙΣΤΗ & ΜΠΑΤΑΡΙΑ
• Λάμα 20cm • Αλυσίδα

2680 | DCMPS567N

269,00 €



1x
ΜΠΑΤΑΡΙΕΣ

- 1 x 5.0 Ah Li-ion μπαταρία
- Πολυφορτιστής
- Λάμα 20cm • Αλυσίδα

2681 | DCMPS567P1

369,00 €



18V XR
LI-ION BRUSHLESS 5.0 AH

XR
LANDSCAPE
LITHIUM ION



18V XR LI-ION ΚΛΑΔΕΥΤΗΡΙ ΜΠΟΡΝΤΟΥΡΑΣ 55CM

Μήκος λεπίδας 55 cm
Αυτονομία 75 min
Βάρος 3.4 kg



8,9
Reevoo

- Ελαφριά σχεδίαση, μόλις 3,4kg
- Ενσωματωμένες λεπίδες 55cm για κοπή κλαδιών έως και 19mm
- Περιμετρική μαλακή λαβή
- Καλούπι XENOY™ κατά των κροδασιμών

1x
ΜΠΑΤΑΡΙΕΣ

- 1 x 5.0 Ah Li-ion μπαταρία
- Πολυφορτιστής

ΧΩΡΙΣ ΦΟΡΤΙΣΤΗ & ΜΠΑΤΑΡΙΑ

2682 | DCM563PB

179,00 €



2683 | DCM563P1

279,00 €



18V XR
LI-ION BRUSHLESS 5.0 AH

XR
LANDSCAPE
LITHIUM ION



NEO

18V XR LI-ION ΚΛΑΔΕΥΤΗΡΙ ΜΠΟΡΝΤΟΥΡΑΣ 55CM

Διάκενο δοντιών 25mm
Αυτονομία 0.75h
Βάρος 2.9 kg

1x
ΜΠΑΤΑΡΙΕΣ

- 1 x 5.0 Ah Li-ion μπαταρία
- Πολυφορτιστής

ΧΩΡΙΣ ΦΟΡΤΙΣΤΗ & ΜΠΑΤΑΡΙΑ

2684 | DCMHT563N

199,00 €



2685 | DCMHT563P1

299,00 €



18V XR
LI-ION BRUSHLESS 5.0 AH

XR
LANDSCAPE
LITHIUM ION

NEO

18V XR LI-ION ΚΛΑΔΕΥΤΗΡΙ ΜΠΟΡΝΤΟΥΡΑΣ ΤΗΛΕΣΚΟΠΙΚΟ 55CM

Αυτονομία έως και 75min
Διάκενο δοντιών 25mm
Συνολικό μήκος κονταριού 3.5m
Μήκος λάμας 55cm

ΧΩΡΙΣ ΦΟΡΤΙΣΤΗ & ΜΠΑΤΑΡΙΑ

2686 | DCMPH566N

249,00 €



1x
ΜΠΑΤΑΡΙΕΣ

- 1 x 5.0 Ah Li-ion μπαταρία
- Πολυφορτιστής

2687 | DCMPH566P1

349,00 €



ΑΠΟΚΛΕΙΣΤΙΚΗ ΔΙΑΝΟΜΗ ΣΕ ΟΛΗ ΤΗΝ ΕΛΛΑΔΑ

ΑΞΕΣΟΥΑΡ ΓΙΑ ΑΕΡΟΣΥΜΠΙΕΣΤΕΣ

ΜΠΟΥΛΟΝΟΚΛΕΙΔΟ ΑΕΡΟΣ
ΣΕ ΒΑΛΙΤΣΑ ΜΕ ΕΞΑΡΤΗΜΑΤΑ

Κατανάλ. αέρος 350l/min / 12.4 CFM

Πίεση αέρος 6,3bar / 91 PSI

Ροπή 310 Nm



- ΠΕΡΙΕΧΕΙ:
- Μπουλονόκλειδο αέρος 1/2"
 - 10 καρδιάκια (9-10-11-13-14-17-19-22-24-27)
 - Λάδι
 - Προέκταση
 - Κλειδί άλλεν
 - Ρακόρ 1/4" Μ

2688 | 160158XBND

43,90 €



4 535896 740737

ΣΕΤ ΑΕΡΟΣ ΚΙΤ 6 ΤΕΜ.



- ΠΕΡΙΕΧΕΙ:
- Πιστόλι αέρος
 - Αερόμετρο
 - Λαστιχο κομπρεσερ σπιράλ 5m
 - 3 τεμάχια ακροσωλήνια

2689 | 9045854BND (ΚΙΤ 6)

19,90 €



8 016738 762532

ΣΕΤ ΑΕΡΟΣ ΚΙΤ 4 ΤΕΜ.
ΜΕ ΠΙΣΤΟΛΙ ΒΑΦΗΣ
ΑΝΩ ΔΟΧΕΙΟ



- ΠΕΡΙΕΧΕΙ:
- Πιστόλι αέρος
 - Αερόμετρο
 - Λαστιχο κομπρεσερ σπιράλ 5m
 - Πιστόλι βαφής άνω δοχείο

2690 | 9045851BND (ΚΙΤ 4)

29,90 €



8 016738 762501

ΣΕΤ ΑΕΡΟΣ ΚΙΤ 5 ΤΕΜ.
ΜΕ ΠΙΣΤΟΛΙ ΒΑΦΗΣ ΑΝΩ ΔΟΧΕΙΟ



- ΠΕΡΙΕΧΕΙ:
- Πιστόλι αέρος
 - Αερόμετρο
 - Λαστιχο κομπρεσερ σπιράλ 5m
 - Πιστόλι βαφής άνω δοχείο
 - Πιστόλι πετρελαίου

2691 | 9045852BND (ΚΙΤ 5)

34,90 €



8 016738 762518

ΣΕΤ ΑΕΡΟΣ ΚΙΤ 5 ΤΕΜ.
ΜΕ ΠΙΣΤΟΛΙ ΒΑΦΗΣ ΚΑΤΩ ΔΟΧΕΙΟ



- ΠΕΡΙΕΧΕΙ:
- Πιστόλι αέρος
 - Αερόμετρο
 - Λαστιχο κομπρεσερ σπιράλ 5m
 - Πιστόλι βαφής κάτω δοχείο
 - Πιστόλι πετρελαίου

2692 | 9045853BND (ΚΙΤ 5)

38,50 €



8 016738 762525

ΑΠΟΚΛΕΙΣΤΙΚΗ ΔΙΑΝΟΜΗ ΣΕ ΟΛΗ ΤΗΝ ΕΛΛΑΔΑ

ΑΕΡΟΣΥΜΠΙΕΣΤΕΣ ΜΟΝΟΜΠΛΟΚ ΧΩΡΙΣ ΛΑΔΙ

ΑΕΡΟΣΥΜΠΙΕΣΤΗΣ ΦΟΡΗΤΟΣ ΧΩΡΙΣ ΛΑΔΙ ΜΕ ΑΞΕΣΟΥΑΡ ΧΩΡΙΣ ΑΕΡΟΦΥΛΑΚΙΟ



Αντλία	OL195
Αεροφυλάκιο	-
Ισχύς	1.5Hp/1.1kW
Κύλινδροι	1
Μέγιστη Πίεση	8bar/116PSI
Λίπανση	-
Ταχύτητα	3400rpm
Αναρρόφηση	180 l/min/6.4CFM
Ενέργεια	230Volt/50Hz
Ένταση Θορύβου	97 dB
Βάρος	6.5 kg
Διαστάσεις	285x290x295mm

- Κόμπακ και εύκολο στην αποθήκευση.
- Εξαιρετικά ελαφρύς γιατί δεν υπάρχει αεροφυλάκιο.
- Ευρύχωρη θήκη που φέρει εύκαμπτο σωλήνα και ενσωματωμένα αξεσουάρ.
- Εύκολη μεταφορά χάρη στην ενσωματωμένη λαβή.

- Συμπεριλαμβάνονται:**
- Αερόμετρο
 - 3 εξαρτήματα για φούσκωμα μπαλας, ποδηλάτου και μικρών στρωμάτων
 - Μύτη πιστολιού αέρος
 - Ελαστικός σωλήνας αέρος 3 μέτρων

2693 | **BD195-CUBO**

79,90 €



ΑΕΡΟΣΥΜΠΙΕΣΤΗΣ ΜΟΝΟΜΠΛΟΚ ΧΩΡΙΣ ΛΑΔΙ

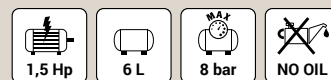

Αντλία	OL195
Αεροφυλάκιο	6 Lt
Ισχύς	1,5 Hp / 1,1 kW
Κύλινδροι	1
Μέγιστη Πίεση	8 bar / 116 PSI
Λίπανση	Όχι
Ταχύτητα	3400rpm
Αναρρόφηση	180 l/min. / 6,4 CFM
Ενέργεια	230Volt/50Hz
Βάρος	11 kg
Διαστάσεις	360x250x405mm

- Κόμπακ, ευέλικτος και εύχρηστος, ιδανικός για όλα τα χόμπι και τις ημι-επαγγελματικές εφαρμογές.
- Εξωτερική αντλία για καλύτερη ψύξη.
- Συμπαγές κομπί ON / OFF.
- Εύκολος χειρισμός χάρη στην ενσωματωμένη μεταλλική λαβή.

2694 | **BD195/6-NK**

96,90 €



ΑΕΡΟΣΥΜΠΙΕΣΤΗΣ ΜΟΝΟΜΠΛΟΚ ΚΑΘΕΤΟΣ ΧΩΡΙΣ ΛΑΔΙ

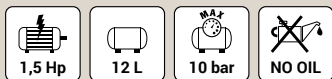

ΚΑΘΕΤΟΣ ΧΩΡΙΣ ΛΑΔΙ



- Ευέλικτος και εύχρηστος, ιδανικός για όλα τα χόμπι και τις ημι-επαγγελματικές εφαρμογές.
- Κόμπακ, κομψό κάθετο αεροφυλάκιο.
- Εξωτερική αντλία για καλύτερη ψύξη.
- Συμπαγές κομπί ON / OFF.
- Εύκολος χειρισμός χάρη στην ενσωματωμένη μεταλλική λαβή.
- Ελαστικά πόδια για ενισχυμένη σταθερότητα κατά τη χρήση.

Αντλία	OL195
Αεροφυλάκιο	24Lt
Ισχύς	1.5Hp/1.1kW
Κύλινδροι	1
Μέγιστη Πίεση	10bar/145PSI
Λίπανση	-
Ταχύτητα	3400rpm
Αναρρόφηση	180 l/min/6.4CFM
Ενέργεια	230Volt/50Hz
Ένταση Θορύβου	97 dB
Βάρος	17.5 kg
Διαστάσεις	307x307x640mm

2695 | **BD195/24V-NK**

119,00 €



ΑΕΡΟΣΥΜΠΙΕΣΤΗΣ ΜΟΝΟΜΠΛΟΚ ΚΑΘΕΤΟΣ ΧΩΡΙΣ ΛΑΔΙ

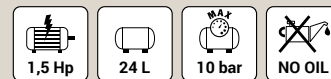

ΚΑΘΕΤΟΣ ΧΩΡΙΣ ΛΑΔΙ



- Ιδανικός για ημι-επαγγελματικές εφαρμογές.
- Κόμπακ, κομψό κάθετο αεροφυλάκιο.
- Εξαιρετικά ευέλικτος χάρη στον κινητήρα 2Hp και το μεγάλο αεροφυλάκιο.
- Απαιτείται περιορισμένος χώρος χάρη στο κάθετο αεροφυλάκιο.
- Εξοπλισμένος με εύχρηστα αγκίστρια καλωδίων.
- Μεγάλοι τροχοί και βολική λαβή κάνουν τη μεταφορά πιο εύκολη.

Αντλία	OL227
Αεροφυλάκιο	50Lt
Ισχύς	2Hp/1.5kW
Κύλινδροι	1
Μέγιστη Πίεση	10bar/145PSI
Λίπανση	Όχι
Ταχύτητα	3400rpm
Αναρρόφηση	222 l/min/7.8CFM
Ενέργεια	230Volt/50Hz
Βάρος	24.7 kg
Διαστάσεις	336x344x855mm

2696 | **BD227/50V-NK**

175,00 €



ΑΕΡΟΣΥΜΠΙΕΣΤΕΣ ΜΟΝΟΜΠΛΟΚ ΛΑΔΙΟΥ

ΑΕΡΟΣΥΜΠΙΕΣΤΗΣ ΜΟΝΟΜΠΛΟΚ ΛΑΔΙΟΥ

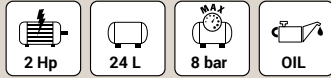

- Κατάλληλο για όλα τα σπίτια και ημι-επαγγελματικές εφαρμογές.
- Ισχυρό μηχανήμα με μια αντλία λίπανσης 2 Ηρ.
- Απλοί, εύχρηστοι έλεγχοι.
- Μεγάλοι τροχοί και βολική λαβή κάνουν τη μεταφορά εύκολη.



Αντλία	RC2
Αεροφυλάκιο	24Lt
Ισχύς	2Hp/1.5kW
Κύλινδροι	1
Μέγιστη Πίεση	8bar/116PSI
Λίπανση	Ναι
Ταχύτητα	2850rpm
Αναρρόφηση	210 l/min/7.4CFM
Ενέργεια	230Volt/50Hz
Ένταση Θορύβου	94 dB
Βάρος	24.6 kg
Διαστάσεις	575x250x560mm

2697 | **BD205/24**

116,00 €



ΑΕΡΟΣΥΜΠΙΕΣΤΗΣ ΜΟΝΟΜΠΛΟΚ ΛΑΔΙΟΥ

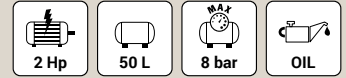

- Κατάλληλο για όλα τα σπίτια και ημι-επαγγελματικές εφαρμογές.
- Ισχυρό μηχανήμα με αντλία λίπανσης 2 Ηρ και μεγάλο αεροφυλάκιο 50lt.
- Απλοί, εύχρηστοι έλεγχοι.
- Μεγάλοι τροχοί και βολική λαβή κάνουν τη μεταφορά εύκολη.



Αντλία	RC2
Αεροφυλάκιο	50Lt
Ισχύς	2Hp/1.5kW
Κύλινδροι	1
Μέγιστη Πίεση	8bar/116PSI
Λίπανση	Ναι
Ταχύτητα	2850rpm
Αναρρόφηση	210 l/min/7.4CFM
Ενέργεια	230Volt/50Hz
Ένταση Θορύβου	94 dB
Βάρος	32.7 kg
Διαστάσεις	765x325x630mm

2698 | **BD205/50**

144,00 €



ΑΕΡΟΣΥΜΠΙΕΣΤΕΣ ΜΟΝΟΜΠΛΟΚ ΛΑΔΙΟΥ ΜΕ ΙΜΑΝΤΑ

ΕΠΑΓΓΕΛΜΑΤΙΚΟΣ ΑΕΡΟΣΥΜΠΙΕΣΤΗΣ ΛΑΔΙΟΥ ΜΕ ΙΜΑΝΤΑ

Αντλία	MK102N
Αεροφυλάκιο	100Lt
Ισχύς	3Hp/2.2kW
Κύλινδροι	2
Μέγιστη Πίεση	10bar/145PSI
Λίπανση	Ναι
Ταχύτητα	1250rpm
Αναρρόφηση	320 l/min/11.3CFM
Ενέργεια	230Volt/50Hz
Ένταση Θορύβου	94 dB
Βάρος	69 kg
Διαστάσεις	950x390x770mm

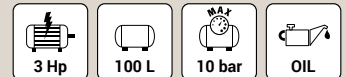

- Αντλία με κύλινδρο από χυτοσίδηρο για μακροχρόνια ανθεκτικότητα.
- Ανθεκτικός προστατευτικός μίαντας για όλα τα κινούμενα μέρη.
- Μεγάλοι τροχοί και βολική λαβή κάνουν τη μεταφορά εύκολη.



2699 | **BD320/100-3M**

394,00 €



	ΞΕΣΚΟΝΙΣΜΑ	ΦΟΥΣΚΩΜΑ	ΚΑΡΦΩΜΑ	ΚΑΘΑΡΙΣΜΑ	ΒΑΦΗ	ΨΕΚΑΣΜΑ	ΒΙΔΩΜΑ	ΠΛΥΣΙΜΟ	ΛΑΞΕΥΣΗ	ΛΕΙΑΝΣΗ
BD 195 - CUBO	•	•	•							
BD 195/6 NK	•	•	•	•	•	•				
BD 195/24V-NK	•	•	•	•	•	•	•			
BD 227/50V-NK	•	•	•	•	•	•	•	•		
BD 205/24	•	•	•	•	•	•	•	•		
BD 205/50	•	•	•	•	•	•	•	•		
BD 320/100-3M	•	•	•	•	•	•	•	•	•	•

Υπεύθυνος Service & Πώλησης Ανταλλακτικών ΜΟΝΟ για τους αεροσυμπιεστές:

ΠΑΠΑΔΕΑΣ Α.Ε.
 Ηρώων 1912 αρ.4-6, Αχαρνάι, Αθήνα
 Τηλ.: 210-2312100 Fax.: 210-2389877
 service@papadeas-sa.gr

DEWALT

Για οποιαδήποτε απορία σχετικά με τα προϊόντα DEWALT μπειτε στην ηλεκτρονική σελίδα www.2helpu.com του After Sales Service της Stanley Black & Decker (ΕΛΛΑΣ) ή στείλτε μας e-mail και θα λάβετε σύντομα απάντηση: Greece.Service@sbdinc.com

► Υπεύθυνος Service, Προϊόντων DEWALT (εκτός Πλυστικών και Γεννητριών)

STANLEY BLACK & DECKER (ΕΛΛΑΣ)
www.2helpu.com
Greece.Service@sbdinc.com

► Υπεύθυνος Service & Πώλησης Ανταλλακτικών, Πλυστικών και Γεννητριών

ΜΑΡΙΝΟΣ ΓΕΩΡΓΙΟΣ
Ιφριγενείας 3, Νέα Ιωνία, Αθήνα
Τηλ/Fax: 210.2770117
georgemarinou1@yahoo.gr

Για οποιαδήποτε απορία σχετικά με τα είδη προστασίας DEWALT (ένδυση-υπόδηση-γάντια-γυαλιά) DEWALT & τους αεροσυμπιεστές BLACK+DECKER επικοινωνήστε τηλεφωνικά στο After Sales Service της ΠΑΠΑΔΕΑΣ Α.Ε. ή στείλτε μας e-mail και θα λάβετε σύντομα απάντηση.

► Υπεύθυνος After Sales Service Ειδών Προστασίας DEWALT

► Υπεύθυνος Service & Ανταλλακτικών Αεροσυμπιεστών BLACK+DECKER

ΠΑΠΑΔΕΑΣ Α.Ε.
Τηλ.: 210.2312100
www.papadeas-sa.gr
service@papadeas-sa.gr



ΧΡΟΝΙΑ ΕΓΓΥΗΣΗ

ΚΑΤΑΧΩΡΗΙΤΕ ΤΟ ΕΡΓΑΣΙΟ ΣΑΣ ΕΝΤΟΣ 4 ΕΒΔΟΜΑΔΩΝ ΑΠΟ ΤΗΝ ΗΜΕΡΑ ΑΓΟΡΑΣ ΤΟΥ.
ΕΦΑΡΜΟΖΟΝΤΑΙ ΟΡΟΙ & ΠΡΟΫΠΟΘΕΣΕΙΣ ΑΠΟ ΤΗΝ DEWALT.
ΛΕΠΤΟΜΕΡΕΙΕΣ ΘΑ ΒΡΕΙΤΕ ΣΤΟ WWW.DEWALT.GR/3

ΕΠΕΚΤΑΣΗ ΕΓΓΥΗΣΗΣ 1 ΧΡΟΝΟΣ + 2 ΧΡΟΝΙΑ



* Στην επέκταση εγγύησης δεν συμπεριλαμβάνονται τα Είδη Προστασίας (σελ. 2-8), τα Πλυστικά (σελ. 9-15), οι Γεννητρίες (σελ. 16-17), καθώς και οι αεροσυμπιεστές BLACK+DECKER (σελ. 65-67).

www.DEWALT.gr

Για τον πλήρη κατάλογο των προϊόντων της εταιρείας ΠΑΠΑΔΕΑΣ Α.Ε. επισκεφθείτε την ιστοσελίδα μας www.papadeas-sa.gr. Η εταιρεία δεν πραγματοποιεί απευθείας πωλήσεις σε καταναλωτές. Δείτε το συνεργαζόμενο δίκτυο καταστημάτων των προϊόντων DEWALT στην ιστοσελίδα www.DEWALT.gr/DEALERS.

Η εταιρεία δεν φέρει καμία ευθύνη για τυχόν τυπογραφικά λάθη σε τιμές, φωτογραφίες ή περιγραφές, ενώ διατηρεί το δικαίωμα οποιασδήποτε μεταβολής των προσφορών χωρίς προειδοποίηση. Οι τιμές περιλαμβάνουν Φ.Π.Α.

Το παρόν φυλλάδιο προσφορών ισχύει μέχρι εξάντλησης των αποθεμάτων.

Η είναι μια ανεξάρτητη εταιρεία αξιολόγησης που δεν την επηρεάζουν οι κατασκευαστές ή τα καταστήματα. Αμερόληπτα δημοσιεύει όλες τις αξιολογήσεις, οι οποίες, είτε είναι καλές είτε είναι κακές, είναι γνήσιες και έχουν γραφτεί από άτομα που κατέχουν το προϊόν.

Συνεργαζόμενο κατάστημα DEWALT:



Το παρόν φυλλάδιο προσφορών διανέμεται δωρεάν

ΥΠΕΡΦΑΝΟΣ ΧΟΡΗΓΟΣ



FC BARCELONA OFFICIAL POWER TOOLS

