

UNIMAC

ΜΗΧΑΝΗΜΑΤΑ - ΕΡΓΑΛΕΙΑ

Φυλλάδιο Ειδικών Τιμών

Καλοκαίρι

2021

Έκδοση 6ος 2021

Φθηνά & Σίγουρα!



115€

Κωδικός:
691058

52cc
2.0Hp



ΚΥΒΙΣΜΟΣ	52 cm ³
ΙΣΧΥΣ	2,0 HP / 1,45 kW
ΑΞΟΝΑΣ ΕΝΙΑΙΟΣ	Ø 26 mm
ΒΑΡΟΣ Κ/Μ	7,6/ 11,7 kg
ΔΙΑΣΤΑΣΕΙΣ ΣΥΣΚ.	29x28x187 cm

Συμπεριλαμβάνει:

- Αυτόματη κεφαλή μεσινέζας
- Τρίφτερο δίσκο κοπής Ø 255 x 1,6 mm
- Ιμάντα ανάρτησης 2 σημείων • Κλειδιά συναρμολόγησης - συντήρησης
- Δοχείο ανάμιξης καυσίμου-λαδιού

159€

Κωδικός:
691023

62cc
3.0Hp



ΚΥΒΙΣΜΟΣ	62 cm ³
ΙΣΧΥΣ	3,0 HP / 2,2 kW
ΑΞΟΝΑΣ ΕΝΙΑΙΟΣ	Ø 28 mm
ΒΑΡΟΣ Κ/Μ	8,2/ 11 kg
ΔΙΑΣΤΑΣΕΙΣ ΣΥΣΚ.	29,5x30x182 cm

Συμπεριλαμβάνει:

- Αυτόματη κεφαλή μεσινέζας
- Τρίφτερο δίσκο κοπής Ø 255 x 1,6 mm
- Ιμάντα ανάρτησης 4 σημείων • Κλειδιά συναρμολόγησης - συντήρησης
- Δοχείο ανάμιξης καυσίμου-λαδιού

199€

Κωδικός:
691059

72cc
3.4Hp



ΚΥΒΙΣΜΟΣ	72 cm ³
ΙΣΧΥΣ	3,4 HP / 2,5 kW
ΑΞΟΝΑΣ ΕΝΙΑΙΟΣ	Ø 28 mm
ΒΑΡΟΣ Κ/Μ	8,6/ 12,5 kg
ΔΙΑΣΤΑΣΕΙΣ ΣΥΣΚ.	29x30x182 cm

Συμπεριλαμβάνει:

- Αυτόματη κεφαλή μεσινέζας
- Τρίφτερο δίσκο κοπής Ø 255 x 1,6 mm
- Ιμάντα ανάρτησης 4 σημείων • Κλειδιά συναρμολόγησης - συντήρησης
- Δοχείο ανάμιξης καυσίμου-λαδιού

Premium Line

149€

Κωδικός:
691024

52cc
3.0Hp

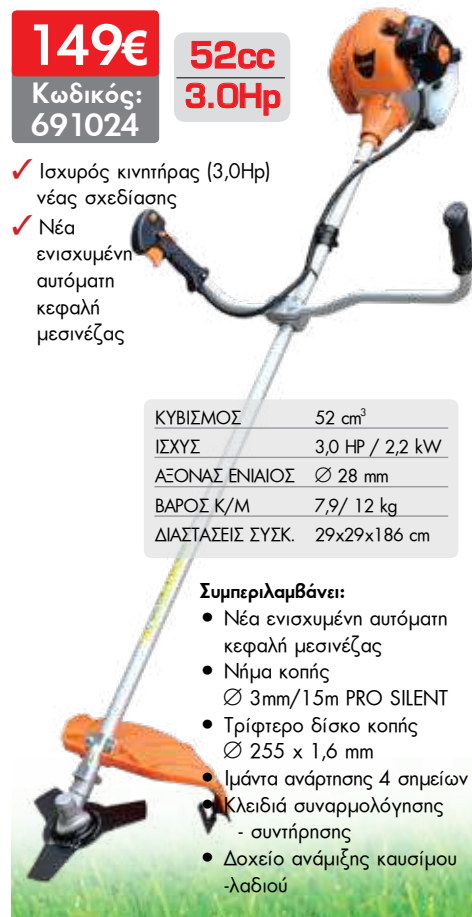

ΚΥΒΙΣΜΟΣ	52 cm ³
ΙΣΧΥΣ	3,0 HP / 2,2 kW
ΑΞΟΝΑΣ ΕΝΙΑΙΟΣ	Ø 28 mm
ΒΑΡΟΣ Κ/Μ	7,9/ 12 kg
ΔΙΑΣΤΑΣΕΙΣ ΣΥΣΚ.	29x29x186 cm

Συμπεριλαμβάνει:

- Νέα ενισχυμένη αυτόματη κεφαλή μεσινέζας
- Νήμα κοπής Ø 3mm/15m PRO SILENT
- Τρίφτερο δίσκο κοπής Ø 255 x 1,6 mm
- Ιμάντα ανάρτησης 4 σημείων
- Κλειδιά συναρμολόγησης - συντήρησης
- Δοχείο ανάμιξης καυσίμου-λαδιού

179€

Κωδικός:
691082

62cc
3.46Hp

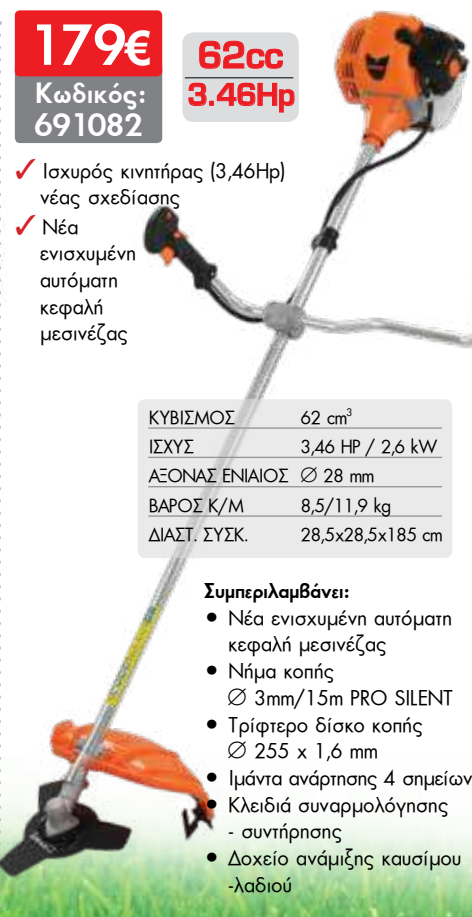

ΚΥΒΙΣΜΟΣ	62 cm ³
ΙΣΧΥΣ	3,46 HP / 2,6 kW
ΑΞΟΝΑΣ ΕΝΙΑΙΟΣ	Ø 28 mm
ΒΑΡΟΣ Κ/Μ	8,5/11,9 kg
ΔΙΑΣΤ. ΣΥΣΚ.	28,5x28,5x185 cm

Συμπεριλαμβάνει:

- Νέα ενισχυμένη αυτόματη κεφαλή μεσινέζας
- Νήμα κοπής Ø 3mm/15m PRO SILENT
- Τρίφτερο δίσκο κοπής Ø 255 x 1,6 mm
- Ιμάντα ανάρτησης 4 σημείων
- Κλειδιά συναρμολόγησης - συντήρησης
- Δοχείο ανάμιξης καυσίμου-λαδιού

209€

Κωδικός:
691083

62cc
3.46Hp

AVS



ΚΥΒΙΣΜΟΣ	62 cm ³
ΙΣΧΥΣ	3,46 HP / 2,6 kW
ΑΞΟΝΑΣ ΕΝΙΑΙΟΣ	Ø 28 mm
ΒΑΡΟΣ Κ/Μ	9,6/12,9 kg
ΔΙΑΣΤ. ΣΥΣΚ.	28,5x28,5x185 cm

Συμπεριλαμβάνει:

- Νέα ενισχυμένη αυτόματη κεφαλή μεσινέζας
- Νήμα κοπής Ø 3mm/15m PRO SILENT
- Τρίφτερο δίσκο κοπής Ø 255 x 1,6 mm
- Δίσκο Ø 255mm με 40 δόντια
- Ιμάντα ανάρτησης επαγγελματικό (Pro)
- Κλειδιά συναρμολόγησης - συντήρησης
- Δοχείο ανάμιξης καυσίμου-λαδιού

- ✓ Ισχυρός κινητήρας (3,0Hp) νέας σχεδίασης
- ✓ Νέα ενισχυμένη αυτόματη κεφαλή μεσινέζας

- ✓ Ισχυρός κινητήρας (3,46Hp) νέας σχεδίασης
- ✓ Νέα ενισχυμένη αυτόματη κεφαλή μεσινέζας

- ✓ Ισχυρός κινητήρας (3,46Hp) νέας σχεδίασης
- ✓ Νέα ενισχυμένη αυτόματη κεφαλή μεσινέζας
- ✓ Αντικραδασμικό σύστημα για άνετη χρήση χωρίς καταπόνηση

Θαμνοκοπτικά Βενζίνης Διαιρούμενου Άξονα



149€

Κωδικός:
691033

52cc
3.0HP

Premium Line

- ✓ Ισχυρός κινητήρας (3,0HP) νέας σχεδίασης

Συμπεριλαμβάνει:

- Νέα ενισχυμένη αυτόματη κεφαλή μεσινέζας
- Νήμα κοπής Ø 3mm/15m PRO SILENT
- Τρίφτερο δίσκο κοπής Ø 255 x 1,6 mm
- Ιμάντα ανάρτησης 4 σημείων
- Κλειδιά συναρμολόγησης - συντήρησης
- Δοχείο ανάμιξης καυσίμου - λαδιού

ΚΥΒΙΣΜΟΣ	52 cm ³
ΙΣΧΥΣ	3,0 HP / 2,2 kW
ΑΞΟΝΑΣ ΔΙΑΙΡΟΥΜ.	Ø 28 mm
ΒΑΡΟΣ Κ/Μ	7,9/ 12 kg
ΔΙΑΣΤΑΣΕΙΣ ΣΥΣΚ.	29x31x108 cm

Με διαιρούμενο άξονα για ευκολία στη μεταφορά και την αποθήκευση

179€

Κωδικός:
691084

62cc
3.46HP

Premium Line

- ✓ Ισχυρός κινητήρας (3,46HP) νέας σχεδίασης

Συμπεριλαμβάνει:

- Νέα ενισχυμένη αυτόματη κεφαλή μεσινέζας
- Νήμα κοπής Ø 3mm/15m PRO SILENT
- Τρίφτερο δίσκο κοπής Ø 255 x 1,6 mm
- Ιμάντα ανάρτησης 4 σημείων
- Κλειδιά συναρμολόγησης - συντήρησης
- Δοχείο ανάμιξης καυσίμου - λαδιού

ΚΥΒΙΣΜΟΣ	62 cm ³
ΙΣΧΥΣ	3,46 HP / 2,6 kW
ΑΞΟΝΑΣ ΔΙΑΙΡΟΥΜ.	Ø 28 mm
ΒΑΡΟΣ Κ/Μ	8,5/ 11,3 kg
ΔΙΑΣΤΑΣΕΙΣ ΣΥΣΚ.	28,5x31,5x107 cm

Με διαιρούμενο άξονα για ευκολία στη μεταφορά και την αποθήκευση

Θαμνοκοπτικό Επινώτιο (πλάτης)

175€

Κωδικός:
691055

52cc
3.0HP

Συμπεριλαμβάνει:

- Τρίφτερο δίσκο κοπής Ø 255 x 1,6 mm
- Κεφαλή μεσινέζας
- Ιμάντα ανάρτησης 4 σημείων
- Κλειδιά συναρμολόγησης - συντήρησης
- Δοχείο ανάμιξης καυσίμου - λαδιού

ΚΥΒΙΣΜΟΣ	52 cm ³
ΙΣΧΥΣ	3,0 HP / 2,2 kW
ΑΞΟΝΑΣ ΔΙΑΙΡΟΥΜ.	Ø 26mm
ΒΑΡΟΣ	11 kg
ΒΑΡΟΣ ΣΥΣΚ.	13 kg
ΔΙΑΣΤΑΣΕΙΣ ΣΥΣΚ.	83x30x31 cm



Τροχήλατα Θαμνοκοπτικά Βενζίνης



199€

Κωδικός:
691061

62cc
3.0HP



ΚΥΒΙΣΜΟΣ	62 cm ³
ΙΣΧΥΣ	3,0 HP / 2,2 kW
ΒΑΡΟΣ Κ/Μ	12/14 kg
ΔΙΑΣΤ. ΜΗΧ/ΤΟΣ (με τιμόνι/χωρίς τιμόνι)	115x104x48 cm / 96x58x48 cm
ΔΙΑΣΤΑΣΕΙΣ ΣΥΣΚ.	56x50x34 cm

Συμπεριλαμβάνει:

- Τρίφτερο δίσκο κοπής Ø 255 x 1,6 mm
- Κεφαλή μεσινέζας με νήμα κοπής
- Επιπλέον κεφαλή μεσινέζας 4 εζόδων (βλέπε δώρο)
- Κλειδιά συναρμολόγησης - συντήρησης

379€

Κωδικός:
691081

173cc



Θαμνοκοπτικό Εδάφους (Καταστροφέας)

- Τετράχρονος κινητήρας 173cc OHV
- Πλάτος κοπής 600mm
- Κεφαλή μεσινέζας με νήμα κοπής
- Κλειδιά συναρμολόγησης - συντήρησης

ΚΥΒΙΣΜΟΣ	173 cm ³
ΠΛΑΤΟΣ ΚΟΠΗΣ	600 mm
ΒΑΡΟΣ Κ/Μ	32/36,5 kg
ΔΙΑΣΤΑΣΕΙΣ ΣΥΣΚ.	81x56x52 cm

650€

Κωδικός:
691080

196cc



Χορτοκοπτικό - Θεριστικό με Μπάρα Κοπής 970mm

- Με ισχυρό τετράχρονο κινητήρα 196cc OHV
- Πλάτος κοπής 970mm
- Ρύθμιση ύψους κοπής: 3-8cm
- Τιμόνι ρυθμιζόμενο (πάνω-κάτω)
- Ύψος λαβής από το έδαφος 100-112 cm
- 1 ταχύτητα εμπρός 3Km/h
- Τρακτερωτοί τροχοί

ΚΥΒΙΣΜΟΣ	196 cm ³
ΠΛΑΤΟΣ ΚΟΠΗΣ	970 mm
ΒΑΡΟΣ Κ/Μ	59/68 kg
ΔΙΑΣΤΑΣΕΙΣ ΣΥΣΚ.	106,5x50,5x55,5 cm

Στις αναγραφόμενες προτεινόμενες τιμές συμπεριλαμβάνεται Φ.Π.Α. Για το κόστος μεταφορικών, συναρμολόγησης ή εγκατάστασης (όταν απαιτείται) αλλά και για το χρόνο διαθεσιμότητας του προϊόντος στο χώρο του καταστήματος, επικοινωνείτε με το κατάστημα.

Πολυμηχάνημα

Ηλεκτρικό 4 σε 1

1200 Watt

Περιλαμβάνει:

- Βασικό Μηχάνημα ισχύος 1200 Watt
- Εξάρτημα Κονταροπριονο με λάμα 25 cm
- Εξάρτημα Θαμνοκοπτικό
- Εξάρτημα Ψαλίδι Μπορντούρας
- Προέκταση 100 cm
- 3φτερο δίσκο Ø255mm & κεφαλή μεσινέζας
- Ιμάντα ανάρτησης



Μήκος 110 cm
Ø άξονα 25 mm
Βάρος 1,125 kg

Διαστάσεις συσκ.:
22x33x109 cm
Βάρος συσκ.: 12 kg

159€
Κωδικός: 691091

ΕΞΑΡΤΗΜΑ ΚΟΝΤΑΡΟΠΡΙΟΝΟ
Βάρος: 1,15kg
Μήκος: 115cm

ΠΡΟΕΚΤΑΣΗ ΚΟΝΤΑΡΟΠΡΙΟΝΟΥ
Βάρος: 0,9kg
Μήκος: 100cm

ΕΞΑΡΤΗΜΑ ΘΑΜΝΟΚΟΠΤΙΚΟ
Βάρος: 1,275kg
Μήκος: 85cm

ΕΞΑΡΤΗΜΑ ΨΑΛΙΔΙ ΜΠΟΡΝΤΟΥΡΑΣ
Βάρος: 2,23kg
Μήκος: 135cm

Ηλεκτρικά Θαμνοκοπτικά

49€ Κωδικός: 691032

650 Watt Πλάτος κοπής 290mm

- 1 Μοτέρ 650 Watt
- 2 Τηλεσκοπικός άξονας
- 3 Περιστρεφόμενη κεφαλή κοπής

Βάρος μηχαν.: 2,95 kg
Διαστάσεις συσκ.: 12x25x95 cm
Βάρος συσκ.: 4 kg

Περιλαμβάνει:

- Κεφαλή μεσινέζας με νήμα κοπής
- Μεταλλικό αποστάτη για τοίχους & φράχτες



Πλάτος κοπής 290mm

99€ Κωδικός: 69218

1400 Watt Πλάτος κοπής 420mm

- 1 Ισχυρό μοτέρ (1400W) και σύστημα ομαλής εκκίνησης (Soft Start)
- 2 Διαιρούμενος άξονας
- 3 Πρακτική ασύμμετρη χειρολαβή "τιμόνι ποδηλάτου"

Βάρος μηχαν.: 6 kg
Διαστάσεις συσκ.: 11x23x100 cm
Βάρος συσκ.: 7 kg

Περιλαμβάνει:

- Δίσκο κοπής
- Κεφαλή μεσινέζας με νήμα κοπής
- Ιμάντα ανάρτησης



Πλάτος κοπής 420mm

Κονταροπριονα



Ηλεκτρικό

99€
Κωδικός: 691062

710 Watt

ΜΗΚΟΣ ΛΑΜΑΣ 25cm

- Τηλεσκοπικός άξονας για πρόσβαση σε ψηλά σημεία
- Ρυθμιζόμενη κλίση κεφαλής 15°
- Αυτόματο σύστημα λίπανσης αλυσίδας

Ρυθμιζόμενη Κλίση Κεφαλής

- Συμπεριλαμβάνει
- Ιμάντα ανάρτησης
 - Κλειδί συναρμολόγησης
 - Θήκη λάμας

ΛΑΜΑ	25 cm
ΙΣΧΥΣ	710 Watt
ΤΑΧΥΤ. ΑΛΥΣΙΔΑΣ	10,8 m/sec
ΒΗΜΑ ΑΛΥΣΙΔΑΣ	3/8" x 1,3 mm
ΟΔΗΓΟΙ ΑΛΥΣΙΔΑΣ	39
ΒΑΡΟΣ (Κ/Μ)	5,3/6 kg
ΔΙΑΣΤΑΣΕΙΣ ΣΥΣΚ.	15x21x150 cm

Βενζινοκίνητα Κονταροπριονα

149€
Κωδικός: 691086

33cc 1.2Hp

- Κινητήρας 33cc (1,2HP)
- Διαιρούμενος άξονας
- Χαμηλό βάρος
- Με προέκταση άξονα 100cm

- Συμπεριλαμβάνει
- Προέκταση
 - Ιμάντα ανάρτησης
 - Κλειδί συναρμολόγησης
 - Θήκη λάμας

ΚΥΒΙΣΜΟΣ	33 cc
ΙΣΧΥΣ	1,2 Hp
ΛΑΜΑ	25 cm
ΑΛΥΣΙΔΑ	3/8" x 1,3 mm
ΟΔΗΓΟΙ ΑΛΥΣΙΔΑΣ	39
ΒΑΡΟΣ ΚΟΝΤΑΡ.	6,7 kg
ΒΑΡΟΣ ΣΥΣΚ.	9,95 kg
ΔΙΑΣΤΑΣΕΙΣ ΣΥΣΚ.	27x27x108 cm

179€
Κωδικός: 691035

52cc 3.0Hp

- Κινητήρας 52cc (3HP)
- Διαιρούμενος άξονας
- Με προέκταση άξονα 100cm
- Με ρυθμιζόμενη κλίση κεφαλής

- Συμπεριλαμβάνει
- Προέκταση
 - Ιμάντα ανάρτησης
 - Κλειδί συναρμολόγησης
 - Θήκη λάμας

ΚΥΒΙΣΜΟΣ	52 cc
ΙΣΧΥΣ	3 Hp
ΛΑΜΑ	25 cm
ΑΛΥΣΙΔΑ	3/8" x 1,3 mm
ΟΔΗΓΟΙ ΑΛΥΣΙΔΑΣ	39
ΒΑΡΟΣ ΚΟΝΤΑΡ.	7 kg
ΒΑΡΟΣ ΣΥΣΚ.	11 kg
ΔΙΑΣΤΑΣΕΙΣ ΣΥΣΚ.	29x31x108 cm

Πολυμηχανήματα 3 σε 1

52cc
2.0Hp

Περιλαμβάνει:

- Βασικό Μηχάνημα 52cc
- Ισχύς 2Hp
- Εξάρτημα Κονταροπρίονο
- Εξάρτημα Θαμνοκοπτικό
- Προέκταση 100 cm
- 3φτερο δίσκο Ø255mm & κεφαλή μεσινέζας
- Ιμάντα ανάρτησης



179€

Κωδικός:
691076

Διαστάσεις συσκ.:
110x32,5x28.8/10 cm
Βάρος συσκ.: 13 kg

52cc
3.0Hp

Περιλαμβάνει:

- Βασικό Μηχάνημα 52cc
- Ισχύς 3Hp
- Εξάρτημα Κονταροπρίονο με ρυθμιζόμενη κλίση κεφαλής
- Εξάρτημα Θαμνοκοπτικό
- Προέκταση 100 cm
- 3φτερο δίσκο Ø255mm & κεφαλή μεσινέζας
- Ιμάντα ανάρτησης



215€

Κωδικός:
691034

Διαστάσεις συσκ.:
107x31.5x28,5/12,5 cm
Βάρος συσκ.: 16 kg

ΕΞΑΡΤΗΜΑ ΚΟΝΤΑΡΟΠΡΙΟΝΟ
Βάρος: 1,6 kg
Μήκος: 110 cm



ΕΞΑΡΤΗΜΑ ΘΑΜΝΟΚΟΠΤΙΚΟ
Βάρος: 1,45 kg
Μήκος: 85 cm



ΠΡΟΕΚΤΑΣΗ ΚΟΝΤΑΡΟΠΡΙΟΝΟΥ
Βάρος: 0,95 kg
Μήκος: 100 cm



ΕΞΑΡΤΗΜΑ ΚΟΝΤΑΡΟΠΡΙΟΝΟ
Βάρος: 1,9 kg
Μήκος: 110 cm



ΕΞΑΡΤΗΜΑ ΘΑΜΝΟΚΟΠΤΙΚΟ
Βάρος: 1,45 kg
Μήκος: 85 cm



ΠΡΟΕΚΤΑΣΗ ΚΟΝΤΑΡΟΠΡΙΟΝΟΥ
Βάρος: 0,95 kg
Μήκος: 100 cm



Πολυμηχανήματα 4 σε 1

52cc
2.0Hp

Περιλαμβάνει:

- Βασικό Μηχάνημα 52cc
- Ισχύς 2Hp
- Εξάρτημα Κονταροπρίονο
- Εξάρτημα Θαμνοκοπτικό
- Εξάρτημα Ψαλίδι Μπορντούρας
- Προέκταση 100 cm
- 3φτερο δίσκο Ø255mm & κεφαλή μεσινέζας
- Ιμάντα ανάρτησης



215€

Κωδικός:
691056

Διαστάσεις συσκ.:
110x32,5x28.8/10 cm
Βάρος συσκ.: 15 kg

52cc
3.0Hp

Περιλαμβάνει:

- Βασικό Μηχάνημα 52cc
- Ισχύς 3Hp
- Εξάρτημα Κονταροπρίονο με ρυθμιζόμενη κλίση κεφαλής
- Εξάρτημα Θαμνοκοπτικό
- Εξάρτημα Ψαλίδι Μπορντούρας
- Προέκταση 100 cm
- 3φτερο δίσκο Ø255mm & κεφαλή μεσινέζας
- Ιμάντα ανάρτησης



265€

Κωδικός:
691074

Διαστάσεις συσκ.:
107x31.5x28,5/12,5 cm
Βάρος συσκ.: 16,5 kg



ΕΞΑΡΤΗΜΑ ΚΟΝΤΑΡΟΠΡΙΟΝΟ
Βάρος: 1,6 kg
Μήκος: 110 cm



ΠΡΟΕΚΤΑΣΗ ΚΟΝΤΑΡΟΠΡΙΟΝΟΥ
Βάρος: 0,95 kg
Μήκος: 100 cm



ΕΞΑΡΤΗΜΑ ΘΑΜΝΟΚΟΠΤΙΚΟ
Βάρος: 1,45 kg
Μήκος: 85 cm



ΕΞΑΡΤΗΜΑ ΨΑΛΙΔΙ ΜΠΟΡΝΤΟΥΡΑΣ
Βάρος: 2,23 kg
Μήκος: 135 cm



ΕΞΑΡΤΗΜΑ ΚΟΝΤΑΡΟΠΡΙΟΝΟ
Βάρος: 1,9 kg
Μήκος: 110 cm



ΠΡΟΕΚΤΑΣΗ ΚΟΝΤΑΡΟΠΡΙΟΝΟΥ
Βάρος: 0,95 kg
Μήκος: 100 cm



ΕΞΑΡΤΗΜΑ ΘΑΜΝΟΚΟΠΤΙΚΟ
Βάρος: 1,55 kg
Μήκος: 85 cm



ΕΞΑΡΤΗΜΑ ΨΑΛΙΔΙ ΜΠΟΡΝΤΟΥΡΑΣ
Βάρος: 2,23 kg
Μήκος: 135 cm

Κλαδευτικό Αλυσοπρίονο Βενζίνης

WALBRO

OREGON



- Καρμπυρατέρ **WALBRO**
- Αλυσίδα και λάμα **OREGON**
- Αντικραδασμική λαβή

135€ Κωδικός: 691070

- Μήκος λάμας: 25 cm
- Κυβισμός: 25,4 cm³ • Ισχύς: 1,2 HP
- Αλυσίδα: 3/8" x 1,3 mm
- Οδηγοί αλυσίδας: 40
- Διαστάσεις συσκ.: 32,5x25,5x25,5 cm
- Βάρος (χωρίς λάμα & αλυσίδα): 3,25 kg

Αλυσοπρίονα Βενζίνης Γενικής Χρήσης

WALBRO

OREGON



- Καρμπυρατέρ **WALBRO**
- Αλυσίδα και λάμα **OREGON**
- Αντικραδασμική λαβή

159€ Κωδικός: 691085

- Μήκος λάμας: 50 cm
- Κυβισμός: 56 cm³ • Ισχύς: 3,0 HP
- Αλυσίδα: 0,325" x 1,5 mm
- Οδηγοί αλυσίδας: 76
- Αντικραδασμική λαβή
- Διαστάσεις συσκ.: 48x26x28 cm
- Βάρος (χωρίς λάμα & αλυσίδα): 6,0 kg

- Μήκος λάμας: 50 cm
- Κυβισμός: 56 cm³ • Ισχύς: 3,0 HP
- Αλυσίδα: 0,325" x 1,5 mm
- Οδηγοί αλυσίδας: 76
- Διαστάσεις συσκ.: 48x26x28 cm
- Βάρος (χωρίς λάμα & αλυσίδα): 5,5 kg

Ηλεκτρικά Αλυσοπρίονα

1800 Watt

2400 Watt

2400 Watt



75€ Κωδικός: 691071

85€ Κωδικός: 691041

95€ Κωδικός: 69226

- Μήκος λάμας: 40 cm
- Ισχύς: 1800 Watt
- Αλυσίδα: 3/8" x 1,3 mm
- Οδηγοί αλυσίδας: 57
- Διαστάσεις συσκ.: 48x27,5x24 cm
- Βάρος (χωρίς λάμα & αλυσίδα): 4,5 kg

- Μήκος λάμας: 45 cm
- Ισχύς: 2400 Watt
- Αλυσίδα: 3/8" x 1,3 mm
- Οδηγοί αλυσίδας: 62
- Διαστάσεις συσκ.: 48x26x23 cm
- Βάρος (χωρίς λάμα & αλυσίδα): 4,6 kg

- Μήκος λάμας: 45 cm
- Ισχύς: 2400 Watt
- Αλυσίδα: 3/8" x 1,3 mm
- Οδηγοί αλυσίδας: 62
- Διαστάσεις συσκ.: 51x27x21 cm
- Βάρος (χωρίς λάμα & αλυσίδα): 5,3kg

Ψαλίδι Κλαδέματος Μπαταρίας Λιθίου 16.8 V (2x2.6Ah)

- ✓ Ελαφρύ, εύχρηστο και ευέλικτο
- ✓ Δυνατότητα κοπής έως 28mm με 2 σκάλες ρύθμισης
- ✓ Ισχυρό επαγωγικό (brushless) μοτέρ
- ✓ Με δύο μπαταρίες 2,6 Ah
- ✓ Λεπίδες από ανοξείδωτο ασάλι για καθαρές κοπές
- ✓ Αυτόματο σύστημα προστασίας από τραυματισμούς
- ✓ Φορτιστής ταυτόχρονης φόρτισης 2 μπαταριών

225€ Κωδικός: 691092

ΤΑΣΗ (V)	16,8
ΙΚΑΝ. ΚΟΠΗΣ (mm)	∅ 1-28
ΔΙΑΣΤ. ΣΥΣΚ. (mm)	380x275x165
ΒΑΡΟΣ (Κ/Μ) (kg)	1,0 / 6,7



Περιλαμβάνει:
2 μπαταρίες λιθίου 2,6Ah,
1 φορτιστή, στιβαρό βαλιτσάκι μεταφοράς

Ηλεκτρικά Σχιστικά Ξύλου



339€ Κωδικός: 691042

2300 Watt

7 Ton.



Εξοπλισμένο με κλωβό ασφαλείας όπως απαιτείται από τα νέα ευρωπαϊκά πρότυπα ασφαλείας

- Δύναμη σχισίματος 7 ton.
- 2300 Watt
- Τάση 230V
- Για ξύλα με μήκος 20-52 cm
- Διάμετρος Ξύλου: 5-25 cm
- Χωρητικότητα υδραυλικού λαδιού 3,5 Lt.
- Μήκος μηχανήματος: 1160 mm
- Διαστάσεις συσκευασίας: 940x270x505 mm
- Βάρος 45 kg

880€ Κωδικός: 691066

3000 Watt

11 Ton.



- Δύναμη σχισίματος: 11 ton.
- 3000 Watt
- Τάση 230V
- Μήκος ξύλου: 56-104 cm
- Διάμετρος Ξύλου: 10-30 cm max.
- Χωρητικότητα υδραυλικού λαδιού 7 Lt.
- Ύψος μηχανήματος: 2280 mm
- Διαστάσεις συσκ.: 1700x500x755 mm
- Βάρος 169 kg

Κλαδοτεμαχιστές



Ηλεκτρικός



Κοπή με γρανάζια (αυτο-προώθηση κλαδιών) Χαμηλού Θορύβου

2800 Watt **249€** Κωδικός: 69259

- Μοτέρ 2800 Watt
- Μέγιστο πάχος κοπής: Ø44 mm
- Δοχείο συλλογής: 60 Lt.
- Βάρος: 20 kg

Βενζινοκίνητοι

Θρυμματιστές με μεγάλη απόδοση θρυμματισμού, δυνατό κινητήρα βενζίνης, τύμπανο με δύο αναστρέψιμα μαχαίρια HSS και μπάρα ασφαλείας χειριστή



739€ Κωδικός: 691064

212cc
7Hp

- Ικανότητα: 70 mm (max)
- Κινητήρας 212 cc • Χειρόμυζα
- Απόδοση: 500 - 2.000 kg/h
- Διαστάσεις συσκ.: 63x42x112 cm
- Βάρος: 70/80 kg



1.590€ Κωδικός: 691065

420cc
14Hp

- Ικανότητα: 100 mm (max)
- Κινητήρας 420 cc • Ηλεκτρική εκκίνηση (μίζα-μπαταρία)
- Απόδοση: 1.000 - 5.500 kg/h
- Διαστάσεις συσκ.: 112x64x112 cm
- Βάρος: 180/205 kg

Τριβέλες (Γεωτρύπανα)



Αναμένονται από 21/06/2021



52cc
2.2Hp

155€

Κωδικός: 691016

Κυβισμός 52cc
Βάρος Κ/Μ 8,8/10,5kg



62cc
3.0Hp

185€

Κωδικός: 691017

Κυβισμός 62cc
Βάρος Κ/Μ 11,5/12,5kg



Αναμένεται από 21/06/2021

72cc
3.4Hp

215€

Κωδικός: 691060

Κυβισμός 72cc
Βάρος Κ/Μ 12,5/13,5kg

ΑΡΙΔΕΣ ΓΙΑ ΤΡΙΒΕΛΕΣ



ΚΩΔΙΚ.	ΤΥΠΟΣ	ΤΙΜΗ
69288	Ø 100x730mm	25 €
69289	Ø 150x730mm	31 €
69279	Ø 200x730mm	36 €
69270	Ø 250x730mm	45 €
69271	Ø 300x730mm	55 €

ΠΡΟΕΚΤΑΣΗ 400mm

12€

Κωδικός: 69278



ΣΗΜΕΙΩΣΗ: Στην τιμή της τριβέλας δεν περιλαμβάνεται αριθδα και προέκταση αριθδας.

Στις αναγραφόμενες προτεινόμενες τιμές συμπεριλαμβάνεται Φ.Π.Α. Για το κόστος μεταφορικών, συναρμολόγησης ή εγκατάστασης (όταν απαιτείται) αλλά και για το χρόνο διαθεσιμότητας του προϊόντος στο χώρο του καταστήματος, επικοινωνήστε με το κατάστημα.

Βενζινοκίνητα Σκαπτικά Κάθετου Άξονα

- Δίχρονος κινητήρας 52cc
- Πλάτος εργασίας 30 cm
- 1 ταχύτητα εμπρός
- Αριθμός μαχαιριών 8+8 (2+2 σειρές)
- Μετάδοση κίνησης με κορώνα - πνιό
- Τροχοί μεταφοράς
- Βάρος Κ/Μ: 15,9 / 16,9 kg

159€ Κωδικός: 691090

- Τετράχρονος κινητήρας 150cc
- 1 ταχύτητα εμπρός
- Πλάτος εργασίας 60 cm
- Αριθμός μαχαιριών 12+12 (3+3 σειρές μαχαιριών συν πλαϊνός δίσκος)
- Μετάδοση κίνησης με ιμάντα + κορώνα - πνιό
- Τροχός μεταφοράς
- Βάρος (Κ/Μ): 36/39 kg

359€ Κωδικός: 691005

Βενζινοκίνητο με Σασμάν

- Κινητήρας τετράχρονος αερόψυκτος 208cc με φίλτρο αέρα σε λουτρό λαδιού
- 3 ταχύτητες (2 εμπρός - 1 πίσω)
- Πλάτος εργασίας 90 cm
- Πλήρως ρυθμιζόμενο τιμόνι (πάνω-κάτω, δεξιά-αριστερά)
- Αριθμός μαχαιριών 12+12 (3+3 σειρές)
- Με κιβώτιο ταχυτήτων και μετάδοση κίνησης ιμάντας + ταμπακίερα
- 2 τροχοί: Ø40cm & 1 τροχός μπροστά
- Βάρος (Κ/Μ): 76/82 kg

479€ Κωδικός: 691006

Με κιβώτιο ταχυτήτων και μετάδοση κίνησης ιμάντας + ταμπακίερα

Με πλήρες σετ μαχαιριών και ρόδες μεταφοράς Ø 40cm

Πετρελαιοκίνητο (Diesel) Σκαπτικό

- Κινητήρας Diesel 247cc
- Φίλτρο αέρα σε λουτρό λαδιού
- 3 ταχύτητες (2 εμπρός & 1 όπισθεν)
- Πλάτος εργασίας 100 cm
- Πλήρως ρυθμιζόμενο τιμόνι (πάνω-κάτω, δεξιά-αριστερά)
- Αριθμός μαχαιριών 12+12 (3+3 σειρές)
- Με κιβώτιο ταχυτήτων & μετάδοση κίνησης με κορώνα - πνιό
- Ρόδες μεταφοράς
- Βάρος (Κ/Μ): 97/107 kg

790€ Κωδικός: 691063

Diesel

• Με κιβώτιο ταχυτήτων και μετάδοση κίνησης με κορώνα - πνιό

Με πλήρες σετ μαχαιριών και ρόδες μεταφοράς Ø 40cm

Μοτοκαλλιεργητής (Βενζινοκίνητο Σκαπτικό)

- Τετράχρονος κινητήρας 212cc
- Πλάτος εργασίας 480 mm
- Βάθος εργασίας 175-350 mm
- Ταχύτητες 1 εμπρός & 1 όπισθεν
- Αριθμός μαχαιριών 3+3 (2+2 σειρές)
- Μετάδοση κίνησης με γρανάζια τόσο στους τροχούς όσο και στη φρέζα
- Οδηγός ρύθμισης βάθους εργασίας
- Βάρος (Κ/Μ): 70/78 kg

659€ Κωδικός: 691094

Λάστιχα Νερού για Κήπο Made in Italy

TENATEX

- 4 επιστροφές



SPRING (ασύστροφος)

- 6 επιστροφές



Ειδικό πλέγμα anti-torsion για να μην συστρέφεται και τσακίζει όπως οι απλοί σωλήνες

ΚΩΔΙΚΟΣ	Ø	ΜΗΚΟΣ	ΒΑΡΟΣ	ΤΙΜΗ ΡΟΛΟΥ
621001	1/2"	15m	1,34kg	6,00 €
621002	1/2"	25m	2,42kg	10,00 €
621003	1/2"	50m	4,95kg	19,50 €
621004	5/8"	15m	1,89kg	7,80 €
621005	5/8"	25m	2,90kg	13,40 €
621006	5/8"	50m	5,86kg	26,00 €
621007	3/4"	25m	4,57kg	20,80 €
621008	3/4"	50m	9,14kg	40,80 €
621009	1"	25m	9,40kg	37,80 €
621010	1"	50m	16,40kg	71,00 €

ΚΩΔΙΚΟΣ	Ø	ΜΗΚΟΣ	ΒΑΡΟΣ	ΤΙΜΗ ΡΟΛΟΥ
621011	1/2"	15m	1,91kg	10,80 €
621012	1/2"	25m	3,18kg	17,40 €
621013	1/2"	50m	6,45kg	33,80 €
621014	5/8"	15m	2,48kg	13,00 €
621015	5/8"	25m	3,90kg	21,70 €
621016	5/8"	50m	7,94kg	42,50 €
621017	3/4"	25m	5,23kg	30,40 €
621018	3/4"	50m	10,46kg	56,00 €
621019	1"	25m	8,94kg	50,00 €
621020	1"	50m	18,52kg	99,00 €

ΑΥΤΟΜΑΤΗ ΑΝΕΜΗ ΜΕ ΣΩΛΗΝΑ ΝΕΡΟΥ 15m

- ✓ με σωλήνα 1/2" μήκους 15m και 1m σωλήνα σύνδεσης με τη βρύση



75€ Κωδικός: 69397

ΑΥΤΟΜΑΤΗ ΑΝΕΜΗ ΜΕ ΣΩΛΗΝΑ ΝΕΡΟΥ 25m

- ✓ με σωλήνα 1/2" μήκους 25m και 2m σωλήνα σύνδεσης με τη βρύση



95€ Κωδικός: 693413

Προγραμματιστές Ποτίσματος



- Ευκολία στην τοποθέτηση και τον προγραμματισμό τους
- Πολλές επιλογές προγραμμάτων που καλύπτουν τις ανάγκες ποτίσματος ενός κήπου
- Με λειτουργία χρονοκαυστήρησης
- Φωτεινή ένδειξη για αλλαγή μπαταρίας



19€

Κωδικός: 69332

- ✓ με μηχανική βαλβίδα
- ✓ Λειτουργεί με 2 μπαταρίες 3A (δεν περιλαμβάνονται στην τιμή)



27€

Κωδικός: 69356

- ✓ με ηλεκτροβαλβίδα
- ✓ Λειτουργεί με μια μπαταρία 9V (δεν περιλαμβάνεται στην τιμή)



29€

Κωδικός: 69396

- ✓ Λειτουργεί με 3 μπαταρίες AA (δεν περιλαμβάνονται στην τιμή)

Σετ προγραμματιστή αυτόματου ποτίσματος 10 φυτών με τροφοδοσία από δοχείο νερού*

* Ενδείκνυται για τις περιπτώσεις που έχετε λίγα μικρά φυτά (έως 10) και, προς αποφυγή κινδύνου τυχόν διαρροής νερού, δεν θέλετε να συνδέσετε έναν κλασικό προγραμματιστή σε βρύση του δικτύου σας.

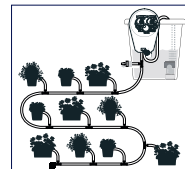

Περιλαμβάνει:

- 10 ρυθμιζόμενες σταλάκτες
- 10 διακλαδωτές
- 1 ρυθμιστή πίεσης
- 1 φίλτρο
- 1 αντλία
- 1 προγραμματιστή ποτίσματος
- 10 σπριγγματα
- 1 σωλήνα 10m x 1/4"

Ανοξείδωτα Δοχεία (inox)

Made in Italy by Sansone SRL for UNIMAC S.A.



ΚΩΔ.	Λι.	ΤΙΜΗ	Ø ΔΟΧΕΙΟΥ	ΥΠΟΔΟΧΗ ΚΡΟΥΝΟΥ
Βιδωτό Καπάκι				
693166	30	61 €	370 mm	Ø 1/2"
693167	50	68 €	370 mm	Ø 1/2"
693169	100	99 €	460 mm	Ø 1/2"

*Σημείωση: Για το κόστος μεταφορικών παρακαλούμε επικοινωνείτε με το κατάστημα πώλησης

Βάσεις για δοχεία



* Όλες οι βάσεις είναι γαλβανιζέ και έχουν ύψος 33cm

ΚΩΔΙΚΟΣ	ΠΑ ΔΟΧΕΙΑ	ΤΙΜΗ
693122	έως Ø 380	17 €
693124	έως Ø 480	18 €

Κρουνοί για δοχεία



6€ Κωδικός: 693161

Στις αναγραφόμενες προτεινόμενες τιμές συμπεριλαμβάνεται Φ.Π.Α. Για το κόστος μεταφορικών, συναρμολόγησης ή εγκατάστασης (όταν απαιτείται) αλλά και για το χρόνο διαθεσιμότητας του προϊόντος στο χώρο του καταστήματος, επικοινωνείτε με το κατάστημα.

Βενζινοκίνητα Ψεκαστικά Συγκροτήματα

125€ Κωδικός: 691047



Κινητήρας:
Δίχρονος αερόψυκτος κινητήρας 25,6 cc
Αντλία ψεκασμού:
Κεφαλή: μηρούτζινη
Πίεση: 15-25 bar
Παροχή: 3-8 Lt/min
Συγκρότημα:
Διαστάσεις: 400x320x360 mm
Βάρος (Κ/Μ): 7,2/11 kg

Περιλαμβάνει:

- Σωλήνα ψεκασμού 20 m
- Αυλό 55 cm
- Σωλήνες αναρρόφησης & επιστροφής
- Φίλτρο αναρρόφησης

229€ Κωδικός: 691048



Ψεκαστικό συγκρότημα με μετάδοση κίνησης μέσω γραναζωτού μειωτήρα (χωρίς ιμάντα)

Κινητήρας:
Τετράχρονος κινητήρας 196 cc
Αντλία ψεκασμού:
Ανοξείδωτα έμβολα
Στροφές: 800-1200 rpm
Πίεση: 21-45 bar
Παροχή: 14-22 Lt/min
Συγκρότημα:
Διαστάσεις: 575x395x435 mm
Βάρος (Κ/Μ): 30/32 kg

Περιλαμβάνει:

- Σωλήνες αναρρόφησης & επιστροφής
- Φίλτρο αναρρόφησης
- Αντιδονητικά πέλματα

(Δεν περιλαμβάνει σωλήνα ψεκασμού & αυλό)

Αντλίες Ψεκαστικού

69€ Κωδικός: 691097



95€ Κωδικός: 691049

ΚΩΔΙΚΟΣ	691097	691049
ΣΤΡΟΦΕΣ (rpm)	800 - 1200	800 - 1200
ΠΙΕΣΗ (bar)	21 - 45	21 - 45
ΠΑΡΟΧΗ (Lt/min)	14 - 22	30 - 45
ΔΙΑΣΤ. ΣΥΣΚ. (mm)	360 x 290 x 315	400 x 315 x 370
ΒΑΡΟΣ (Κ/Μ) (kg)	8 / 9	10 / 11

Περιλαμβάνουν:

- Αεροκώδωνα
- Μανόμετρο γλυκερίνης
- Τροχαλία
- Βάσεις στήριξης
- Σωλήνες αναρρόφησης & επιστροφής
- Φίλτρο αναρρόφησης

Σωλήνες Ψεκασμού

50 μέτρα
45€ Κωδικός: 621263

100 μέτρα
89€ Κωδικός: 621264



• Ø 8,5 mm / 200 bar BP
• με ρακόρ εισόδου θηλικό 1/4' και περιστρεφόμενο ρακόρ εξόδου αρσενικό

Αυλοί Ψεκασμού

Αυλός ψεκασμού 60cm



17€ Κωδικός: 621272
με μπεκ (1,5 mm)



με 4 μπεκ (1/1,5/2/2,5 mm)



με 3 μπεκ (1,5/2,3/3 mm)

Αυλός ψεκασμού Turbo με λαβή αλουμινίου

39€ Κωδικός: 621273

Αυλός ψεκασμού Turbo 2 χειρολαβών

39€ Κωδικός: 621274

Κινητήρες Βενζίνης / Κινητήρας Diesel



129€ Κωδικός: 23468

- Κυβισμός: 208 cm³
- Άξονας με σφήνα 19,05 mm
- Δοχείο καυσίμου: 3,6 Lt.
- Διαστάσεις οπών βάσης: 86x162 mm
- Κατανάλωση: ≤ 395 gr/(kW.h) • Βάρος: 16 kg



419€ Κωδικός: 23467

- Κυβισμός: 420 cm³
- Άξονας με σφήνα 25,4 mm
- Δοχείο καυσίμου: 6,5 Lt.
- Διαστάσεις οπών βάσης: 105x195 mm
- Κατανάλωση: ≤ 374 gr/(kW.h) • Βάρος: 34 Kg

Εκκίνηση ηλεκτρική (μίζα)



559€ Κωδικός: 23469

- Κυβισμός: 498 cm³
- Διαστάσεις οπών βάσης: 95x272 mm
- Βάρος: 48 Kg

Εκκίνηση ηλεκτρική (μίζα)

Diesel

Δεν περιλαμβάνει δοχείο καυσίμου και διακόπτη μίζας

Ψεκαστήρας Πλάτης Βενζινοκίνητος



115€ Κωδικός: 691046

- **Κινητήρας:**
Δίχρονος αερόψυκτος
κινητήρας 25,6 cc
- **Αντλία ψεκασμού:**
Κεφαλή: μπρούτζινη
Πίεση: 15-25 bar
Παροχή: 3-8 Lt/min
- Δοχείο: 25 Lt.
- Διαστάσεις: 410x340x650 mm
- Βάρος (Κ/Μ): 10/11 kg

Νεφελοψεκαστήρας Βενζινοκίνητος



135€ Κωδικός: 691075

- Κινητήρας 42 cc
- Παροχή υγρού μίγματος 4 Lt/min
- Εμβέλεια ψεκασμού έως 12 m
- Παροχή σκόνης 6 kg/min
- Δοχείο: 16 Lt
- Βάρος (Κ/Μ): 9,5/13,5 kg

Ψεκαστήρας Μπαταρίας & Προπιέσεως



2 ΣΕ 1

55€

Κωδικός: 621216

- 2 λειτουργιών (λειτουργεί είτε χειροκίνητα είτε με την επαναφορτιζόμενη μπαταρία)
- Μπαταρία AGM 12V - 8Ah
- Τηλεσκοπικός αυλός ψεκασμού μήκους 80-120 cm
- Ενισχυμένος και ρυθμιζόμενος ιμάντας ανάρτησης
- Μέγιστη πίεση: 4 bar • Μέγιστη παροχή: Ρυθμιζόμενη έως 3,6 Lt/min • Δοχείο: 16 Lt.
- Προστατευτικό μαξιλαράκι πλάτης
- Ένδειξη μπαταρίας
- Περιλαμβάνει 4 μπεκ και φορτιστή
- Βάρος Κ/Μ 5,8/6,4 kg

Ψεκαστήρας Μπαταρίας 12V - 8 Ah



75€

Κωδικός: 621215

- Επαναφορτιζόμενος Ψεκαστήρας Μπαταρίας
- Μπαταρία AGM 12V - 8Ah
- Τηλεσκοπικός αυλός ψεκασμού μήκους 80-130 cm
- Ενισχυμένος και ρυθμιζόμενος ιμάντας ανάρτησης
- Μέγιστη πίεση: 4 bar
- Μέγιστη παροχή: Ρυθμιζόμενη έως 3,1 Lt/min
- Δοχείο: 18 Lt.
- Προστατευτικό μαξιλαράκι πλάτης
- Ένδειξη μπαταρίας
- Περιλαμβάνει 4 μπεκ και φορτιστή
- Βάρος Κ/Μ 5,7/6,5 kg

Ψεκαστήρας Μπαταρίας Λιθίου 12V - 2.5 Ah



95€

Κωδικός: 621214

Μπαταρία Λιθίου 12V

- Επαναφορτιζόμενος Ψεκαστήρας Μπατ. Λιθίου
- Μπαταρία 12V - 2.5Ah • Τηλεσκοπικός αυλός ψεκασμού μήκους 75-115 cm
- Ενισχυμένος και ρυθμιζόμενος ιμάντας ανάρτησης • Μέγιστη παροχή: 1,15 Lt/min
- Δοχείο: 16 Lt. • Προστατευτικό μαξιλαράκι πλάτης
- Ένδειξη μπαταρίας • Περιλαμβάνει 1 μπεκ, μπαταρία και φορτιστή
- Βάρος Κ/Μ 3,1/4,2 kg

Επιπλέον μπαταρία (προαιρετικά)
ΚΩΔ.: 621247 ΤΙΜΗ: 17€

Ψεκαστήρες Προπιέσεως



1.5 Lt.

5€

Κωδικός: 621218



5 Lt.

15€

Κωδικός: 621219



8 Lt.

18€

Κωδικός: 621220



16 Lt.

27€

Κωδικός: 621217

- Αντλία υψηλής απόδοσης με μεγάλο θάλαμο αέρα
- Μεγάλο άνοιγμα πλήρωσης με φίλτρο
- Εύκολη συντήρηση και καθαρισμός
- Χρήση για δεξιόχειρες ή αριστερόχειρες

Ηλεκτρικά

65€ Κωδικός: 691052

600 Watt



- Ισχύς 600 W
- Στροφές 1400 rpm
- Μήκος λάμας 61 cm
- Ικανότητα κοπής 20 mm • Βάρος 3,2 kg

75€ Κωδικός: 691053

✓ Περιστρεφόμενη λαβή

600 Watt



- Ισχύς 600 W
- Στροφές 1400 rpm
- Μήκος λάμας 61 cm Laser Cut
- Περιστρεφόμενη λαβή
- Ικανότητα κοπής 20 mm • Βάρος 3,6 kg

Ηλεκτρικό Τηλεσκοπικό

600 Watt

89€ Κωδικός: 691051

- Ισχύς 600 W
- Λάμα κοπής Laser Cut
- Μήκος λάμας 51 cm
- Άνοιγμα δοντιών 20 mm
- Ρύθμιση κεφαλής πάνω-κάτω
- Βάρος 4,3 kg



Βενζινοκίνητα

145€ Κωδικός: 691015

195€ Κωδικός: 691054

- Κυβισμός 25,4 cm³
- Μήκος λάμας 61 cm • Ντεπόζιτο 0,6 Lt.
- Ικανότητα κοπής 28 mm • Βάρος 6,8 kg

- Κυβισμός 25,4 cm³
- Μήκος λάμας 80 cm Laser Cut • Ντεπόζιτο 0,45 Lt.
- Ικανότητα κοπής 28 mm • Βάρος 6,3 kg



Φυσητήρες - Αναρροφητήρες

Ηλεκτρικός Φυσητήρας

49€ Κωδικός: 691093

3000 Watt



- Ισχύς 3000W
- Ελαφρύς με ισχυρό κινητήρα
- Βάρος: 2,57 kg

Ηλεκτρικός Φυσητήρας - Αναρροφητήρας

55€ Κωδικός: 69234

3000 Watt



- Ισχύς 3000W
- Πτυσσόμενος σωλήνας αναρρόφησης με τροχούς
- Σάκος συλλογής: 45 lt.
- Βάρος: 3,3 kg

Βενζινοκίνητος Φυσητήρας

135€ Κωδικός: 691069



Περιλαμβάνει δυο ακροφύσια

- Κινητήρας 25,4cc • Ισχύς 1Hp
- Στροφές κινητήρα 2800 rpm (max. 7500 rpm) • Βάρος 4,5 kg

Βενζινοκίνητος Φυσητήρας - Αναρροφητήρας

179€ Κωδικός: 691036

Heavy Duty



- Κινητήρας 25,4cc • Ισχύς 1Hp
- Στροφές κινητήρα 3000 rpm (max. 9000 rpm) • Βάρος 5,3 kg

Ηλεκτρικές Μηχανές Γκαζόν



89€

Κωδικός: 691030

1300 Watt

- Ισχύς 1300 Watt
- Πλάτος κοπής: 33 cm
- Ρυθμιζόμενη κοπή 20/30/40/50/60/70 mm (κεντρική ρύθμιση με μοχλό)
- Χωρητικότητα κάδου 35 lt.
- Βάρος Κ/Μ: 9/10,5 kg
- Διαστάσεις συσκ: 630x380x630 mm



149€

Κωδικός: 691031

1800 Watt

- Ισχύς 1800 Watt
- Πλάτος κοπής: 40 cm
- Ρυθμιζόμενη κοπή 20/30/40/50/60/70 mm (κεντρική ρύθμιση με μοχλό)
- Χωρητικότητα κάδου 50 lt.
- Βάρος Κ/Μ: 13/14,5 kg
- Διαστάσεις συσκ: 735x455x370 mm

Βενζινοκίνητες Μηχανές Γκαζόν



279€

Κωδικός: 691095

3 σε 1 Ωδούμενη

1. Συλλογή σε κάδο
2. Κοπή σε χορτολίπασμα (mulching)
3. Εξαγωγή και εναπόθεση στη διαδρομή κοπής

- Κυβισμός: 145cc OHV
- Πλάτος κοπής: 420 mm
- Μεταλλικό σασί
- Ρυθμιζόμενη κοπή 25 έως 75 mm (κεντρική ρύθμιση με μοχλό)
- Χωρητικότητα κάδου 40 Lt.
- Βάρος Κ/Μ: 23/26 kg
- Διαστάσεις συσκ: 720x520x460 mm



339€

Κωδικός: 691078

4 σε 1 Αυτοκινούμενη

- Κυβισμός: 139cc OHV
- Πλάτος κοπής: 457 mm
- Μεταλλικό σασί
- Ρυθμιζόμενη κοπή 25 έως 75 mm (κεντρική ρύθμιση με μοχλό)
- Χωρητικότητα κάδου 65 Lt.
- Βάρος Κ/Μ: 33,7/36,7 kg
- Διαστάσεις συσκ: 740x570x485 mm



415€

Κωδικός: 691079

4 σε 1 Αυτοκινούμενη

- Κυβισμός: 173cc OHV
- Πλάτος κοπής: 525 mm
- Μεταλλικό σασί
- Ρυθμιζόμενη κοπή 25 έως 75 mm (κεντρική ρύθμιση με μοχλό)
- Χωρητικότητα κάδου 65 Lt.
- Βάρος Κ/Μ: 40,5/43,5 kg
- Διαστάσεις συσκ: 855x575x500 mm

Βενζινοκίνητος Εξαερωτήρας Γκαζόν



429€

Κωδικός: 691096

- Με ισχυρό κινητήρα 212cc
- Πλάτος εργασίας 40 cm
- Βάθος εργασίας -15 ~ +5 mm
- Μεγάλοι τροχοί Ø200mm
- Χωρητικότητα κάδου 45 Lt.
- Δυνατότητα συλλογής ή οπίσθιας εναπόθεσης

Συνοδεύεται με σετ 18 μαχαιριών & σετ 24 νυχιών

Αυτόματης Αναρρόφησης



69€ Κωδικός: 43534

ΙΣΧΥΣ	800 W
ΤΑΣΗ	230V/50Hz
ΠΑΡΟΧΗ	3200 lt/h(max.)
ΜΑΝΟΜ.	40 m (max.)
ΣΤΟΜΙΟ	1"

Αυτόματης Αναρρόφησης INOX

- Ανοξείδωτος άξονας • Μέγιστη θερμοκρασία νερού + 35°C
- Μέγιστη διάμετρος σωματιδίων 1 mm

INOX



ΚΩΔΙΚΟΣ	43503	43505
ΙΣΧΥΣ	800 W	1200 W
ΤΑΣΗ	230V/50Hz	230V/50Hz
ΠΑΡΟΧΗ	3200 lt/h(max.)	3800 lt/h(max.)
ΜΑΝΟΜ.	40 m (max.)	50 m (max.)
ΣΤΟΜΙΟ	1"	1"
ΤΙΜΗ	85€	99€

Αυτόματης Αναρρόφησης Τύπου Jet

- Σώμα αντλίας από χυτοσίδηρο • Μπρούντζινη φτερωτή
- Ανοξείδωτος άξονας • Μέγιστη θερμοκρασία νερού + 40°C
- Μέγιστη περιεκτικότητα νερού σε άμμο 0,25%
- Μέγιστη διάμετρος σωματιδίων 3 mm



ΚΩΔΙΚΟΣ	63501	63502	63558
ΙΣΧΥΣ	750 W	1100 W	1500 W
ΤΑΣΗ	230V/50Hz	230V/50Hz	230V/50Hz
ΠΑΡΟΧΗ	4200 lt/h(max.)	4800 lt/h(max.)	6000 lt/h(max.)
ΜΑΝΟΜ.	40 m (max.)	50 m (max.)	58 m (max.)
ΣΤΟΜΙΟ	1"/1"	1" 1/4/1"	1" 1/4/1"
ΤΙΜΗ	99€	165€	189€

Περιφερειακές



45€ Κωδικός: 63505

75€ Κωδικός: 63506

- Σώμα αντλίας από χυτοσίδηρο
- Μπρούντζινη φτερωτή
- Ανοξείδωτος άξονας
- Μέγιστη θερμοκρασία νερού +40°C
- Μέγιστη περιεκτικότητα νερού σε άμμο 0,15%
- Μέγιστη διάμετρος σωματιδίων 1 mm

ΚΩΔΙΚΟΣ	63505	63506
ΙΣΧΥΣ	370 W	750W
ΤΑΣΗ	230V/50Hz	230V/50Hz
ΠΑΡΟΧΗ	2100 lt/h(max.)	3000 lt/h(max.)
ΜΑΝΟΜ.	33 m (max.)	58 m (max.)
ΣΤΟΜΙΟ	1"	1"

Φυγοκεντρική



99€ Κωδικός: 63507

- Σώμα αντλίας από χυτοσίδηρο
- Μπρούντζινη φτερωτή
- Ανοξείδωτος άξονας

ΙΣΧΥΣ	750 W
ΤΑΣΗ	230V/50Hz
ΠΑΡΟΧΗ	6000 lt/h(max.)
ΜΑΝΟΜ.	32 m (max.)
ΣΤΟΜΙΟ ΕΙΣ./ΕΞ.	1"/1"

Φυγοκεντρικές 2 Σταδίων

- Σώμα αντλίας από χυτοσίδηρο
- Μπρούντζινη φτερωτή
- Ανοξείδωτος άξονας



ΚΩΔΙΚΟΣ	63514	63515
ΙΣΧΥΣ	1100W	1500W
ΤΑΣΗ	230V/50Hz	230V/50Hz
ΠΑΡΟΧΗ	7200 lt/h(max.)	8400 lt/h(max.)
ΜΑΝΟΜ.	46 m (max.)	55 m (max.)
ΣΤΟΜΙΟ ΕΙΣ./ΕΞ.	1" 1/4/1"	1" 1/4/1"
ΤΙΜΗ	149€	195€

Φυγοκεντρική Υψηλής Παροχής

- Σώμα αντλίας από χυτοσίδηρο
- Μπρούντζινη φτερωτή
- Ανοξείδωτος άξονας



139€ Κωδικός: 63512

ΙΣΧΥΣ	1100 W
ΤΑΣΗ	230V/50Hz
ΠΑΡΟΧΗ	24000 lt/h(max.)
ΜΑΝΟΜ.	19 m (max.)
ΣΤΟΜΙΟ ΕΙΣ./ΕΞ.	2"/2"

Φυγοκεντρική Πολυβάθμια INOX

- Ανοξείδωτο σώμα αντλίας
- Ανοξείδωτες φτερωτές
- Ανοξείδωτος άξονας



205€ Κωδικός: 63519

ΙΣΧΥΣ	1500 W
ΤΑΣΗ	230V/50Hz
ΠΑΡΟΧΗ	10800 lt/h(max.)
ΜΑΝΟΜ.	58 m (max.)
ΣΤΟΜΙΟ ΕΙΣ./ΕΞ.	1" 1/4/1" 1/4

Πιεστικά Συγκροτήματα με Ηλεκτρονικό Ελεγκτή



- Αντλία με ανοξείδωτο άξονα
- Εύκολη εγκατάσταση & λειτουργία

125€

Κωδικός: 43507

- Ισχύς: 900 W / 230V
- Παροχή: 3600 lt/h(max.)
- Μανομετρικό: 42 m (max.)

139€

Κωδικός: 43509

- Ισχύς: 1300 W / 230V
- Παροχή: 4800 lt/h(max.)
- Μανομετρικό: 50 m (max.)

Πιεστικά Συγκροτήματα με Δοχείο



129€

Κωδικός: 43502

- Ισχύς: 800 W / 230V
- Δοχείο: 19 Lt.
- Παροχή: 3200 lt/h(max.)
- Μανομετρικό: 38 m (max.)



159€

Κωδικός: 63539

- Με αντλία μαντεμένια τύπου jet

- Ισχύς: 750 W / 230V
- Δοχείο: 20 Lt.
- Παροχή: 4200 lt/h(max.)
- Μανομετρικό: 50 m (max.)

Πιεστικά Συγκροτήματα με Ανοξείδωτο Δοχείο & Αντλία (INOX)



175€

Κωδικός: 43531

- Ισχύς: 800 W / 230 V
- Δοχείο: 20 Lt.
- Παροχή: 3200 lt/h(max.)
- Μανομετρικό: 38 m (max.)

189€

Κωδικός: 43532

- Ισχύς: 1000 W / 230 V
- Δοχείο: 20 Lt.
- Παροχή: 3500 lt/h(max.)
- Μανομετρικό: 44 m (max.)

Δίχρονη 1 1/2"

125€ Κωδικός: 63759

- Κινητήρας 52 cc δίχρονος
- Μανομετρικό: 30 m
- Παροχή (max.): 15 m³/h



Τετράχρονη 2" & 3"



2"

179€ Κωδικός: 63761

- Κινητήρας 196 cc
- Μανομετρικό: 30m
- Παροχή (max.): 30 m³/h

3"

199€ Κωδικός: 63762

- Κινητήρας 196 cc
- Μανομετρικό: 28m
- Παροχή (max.): 60 m³/h

Ακαθάρτων Υδάτων 3"



239€ Κωδικός: 63764

- Κινητήρας 196 cc
- Μανομετρικό: 25m
- Παροχή (max.): 45 m³/h

ΥΨΗΛΟΥ ΜΑΝΟΜΕΤΡΙΚΟΥ ΚΑΤΑΛΛΗΛΗ ΚΑΙ ΓΙΑ ΠΥΡΟΣΒΕΣΗ



259€ Κωδικός: 63763

- Κινητήρας 196 cc
- Μανομετρικό: 65 m (max.)
- Παροχή (max.): 30 m³/h

Ηλεκτρονικοί Ελεγκτές Πίεσης Νερού

(Χρησιμοποιούνται στις αντλίες αντί πιεστικού δοχείου)

29€

Κωδικός: 43543



- Τάση 230V/50Hz
- Πίεση 1,5bar-2,2bar (ρυθμιζόμενη διαφορική πίεση)
- Θερμοκρασία περιβαλλ./νερού 40°C / 60°C
- Βαθμός προστασ. IP 65

31€

Κωδικός: 43544



- Τάση 230V/50Hz
- Πίεση 1,0bar-3,0bar (ρυθμιζόμενη διαφορική πίεση)
- Θερμοκρασία περιβαλλ./νερού 40°C / 60°C
- Βαθμός προστασ. IP 65

33€

Κωδικός: 43545



- Τάση 230V/50Hz
- Πίεση 1,5bar-3,0bar (ρυθμιζόμενη διαφορική πίεση)
- Θερμοκρασία περιβαλλ./νερού 40°C / 60°C
- Βαθμός προστασ. IP 65

Ομβρίων Υδάτων



45€

Κωδικός:
43521

- Ισχύς: 450 W
- Παροχή: 7300 lt/h (max.)
- Μανομετρικό: 7,5 m (max.)
- Μέγ. σωματιδίων: 3 mm (max.)

55€

Κωδικός:
43522

- Ισχύς: 750 W
- Παροχή: 13000 lt/h(max.)
- Μανομετρικό: 9,5 m (max.)
- Μέγ. σωματιδίων: 5 mm (max.)



69€

Κωδικός:
43527

INOX

- Ισχύς: 750 W
- Παροχή: 11000 lt/h (max.)
- Μανομετρικό: 8,5 m (max.)
- Μέγ. σωματιδίων: 5 mm (max.)

79€

Κωδικός:
43584

INOX

- Ισχύς: 900 W
- Παροχή: 13000 lt/h(max.)
- Μανομετρικό: 9 m (max.)
- Μέγ. σωματιδίων: 5 mm (max.)

Ακαθάρτων Υδάτων



59€

Κωδικός:
43586

- Ισχύς: 750 W
- Παροχή: 13000 lt/h(max.)
- Μανομετρικό: 8 m (max.)
- Μέγ. σωματιδίων: 35 mm (max.)

63€

Κωδικός:
43525

- Ισχύς: 900 W
- Παροχή: 14000 lt/h(max.)
- Μανομετρικό: 8,5 m (max.)
- Μέγ. σωματιδίων: 35 mm (max.)



75€

Κωδικός:
43593

- Ισχύς: 1000 W
- Παροχή: 15000 lt/h(max.)
- Μανομετρικό: 9,5 m (max.)
- Μέγ. σωματιδίων: 35 mm (max.)



75€

Κωδικός:
43526

INOX

- Ισχύς: 750 W
- Παροχή: 10000 lt/h(max.)
- Μανομετρικό: 9 m (max.)
- Μέγ. σωματιδίων: 35 mm (max.)



89€

Κωδικός:
43541

INOX

- Ισχύς: 1100 W
- Παροχή: 18500 lt/h(max.)
- Μανομετρικό: 8 m (max.)
- Μέγ. σωματιδίων: 20 mm (max.)

Με ενσωματωμένο φλοτέρ

Ομβρίων Υδάτων



63€

Κωδικός:
43576

- Ισχύς: 750 W
- Παροχή: 13000 lt/h (max.)
- Μανομετρικό: 8,5 m (max.)
- Μέγ. σωματιδίων: 5 mm (max.)

Ακαθάρτων Υδάτων



75€

Κωδικός:
43579

- Ισχύς: 900 W
- Παροχή: 15500 lt/h (max.)
- Μανομετρικό: 8,5 m (max.)
- Μέγ. σωματιδίων: 35 mm (max.)

Ακαθάρτων Υψηλής Παροχής

Κατάλληλη για ακάθαρτα νερά με περιεκτικότητα σε ξένα σωματίδια μέγιστης διαμέτρου έως και 40mm



89€

Κωδικός:
43528

- Ισχύς: 1300 W
- Παροχή: 25000 lt/h (max.)
- Μανομετρικό: 11 m (max.)
- Μέγ. σωματιδίων: 40 mm (max.)

3 Λειτουργιών (*)

(*)

1. Χαμηλού προφίλ 1mm
2. Ομβρίων Υδάτων
3. Ακαθάρτων Υδάτων



45€

Κωδ.: 43515
MC 400E

55€

Κωδ.: 43516
MC 750E

63€

Κωδ.: 43517
MC 900E

ΚΩΔΙΚΟΣ	43515	43516	43517
ΙΣΧΥΣ	400 W	750 W	900 W
ΠΑΡΟΧΗ	11500 lt/h	15900 lt/h	18000 lt/h
ΜΑΝΟΜΕΤΡΙΚΟ	6,3 m	8,5 m	8,9 m
ΜΕΓ. ΒΑΘΟΣ ΒΥΘΙΣΜ.	7 m	7 m	7 m
ΣΤΟΜΙΟ	1" & 1" 1/4	1" & 1" 1/4	1" & 1" 1/4
ΜΕΓ. ΣΩΜΑΤΙΔΙΩΝ	25 mm	30 mm	30 mm
ΚΑΛΩΔΙΟ	10 m	10 m	10 m
ΒΑΡΟΣ	4 kg	5 kg	6,5 kg

Ακαθάρτων Υδάτων, Βαρές Τύπου, INOX



- Ανοξείδωτο σώμα αντλίας
- Φτερωτή από χυτοσίδηρο
- Ανοξείδωτος άξονας
- Ελαιολίπαντο μοτέρ
- Μέγιστη διάμετρος σωματιδίων 25mm
- Μέγιστη βύθιση αντλίας 10m
- Θερμοκρασία νερού 40°C (max.)

179€ Κωδικός: 63547

- Ισχύς: 750 W (1Hp)
- Παροχή: 18000 lt/h(max.)
- Μανομετρικό: 14 m (max.)
- Μέγ. σωματιδίων: 25 mm (max.)

199€ Κωδικός: 63527

- Ισχύς: 1500 W (2 Hp)
- Παροχή: 21000 lt/h(max.)
- Μανομετρικό: 20 m (max.)
- Μέγ. σωματιδίων: 25 mm (max.)

Ακαθ. Υδάτων, Βαρ. Τύπου, INOX με περιδίνηση (VORTEX)



- Ανοξείδωτο σώμα αντλίας
- Ανοξείδωτη φτερωτή με σύστημα VORTEX
- Ανοξείδωτος άξονας
- Ελαιολίπαντο μοτέρ
- Μέγιστη διάμετρος σωματιδίων 35mm
- Μέγιστη βύθιση αντλίας 8m
- Θερμοκρασία νερού +35°C (max.)

169€ Κωδικός: 63541

- Ισχύς: 750 W (1 Hp)
- Παροχή: 21000 lt/h (max.)
- Μανομετρικό: 9,5 m (max.)
- Μέγ. σωματιδίων: 35 mm (max.)

Λυμάτων, INOX με κοπήρα

- Υποβρύχιες αντλίες με κοπήρα για άντληση λυμάτων από αποχετεύσεις
- Ανοξείδωτο σώμα αντλίας
- Κοπήρας υψηλής ταχύτητας
- Μέγιστη θερμοκρασία λυμάτων 40°C.

159€ Κωδικός: 63559

INOX

- Στόμιο: 2"
- Ισχύς: 1100 W
- Παροχή: 15000 lt/h (max.)
- Μανομετρικό: 8 m (max.)
- Μέγ. σωματιδίων: 35 mm (max.)

219€ Κωδικός: 63550

INOX

- Στόμιο: 2"
- Ισχύς: 1300 W
- Παροχή: 18000 lt/h (max.)
- Μανομετρικό: 12 m (max.)
- Μέγ. σωματιδίων: 35 mm (max.)

269€ Κωδικός: 63551

INOX

- Στόμιο: 3"
- Ισχύς: 1800 W
- Παροχή: 24000 lt/h (max.)
- Μανομετρικό: 10 m (max.)
- Μέγ.σωματιδίων: 35 mm (max.)

Αντλίες Πηγαδιών

Νέας σχεδίασης με τέσσερις φτερωτές, καλώδιο 10m, φλοτέρ και σώμα inox



115€

Κωδικός: 43542

- Ισχύς: 1000 W
- Παροχή: 6500 lt/h (max.)
- Μανομετρικό: 40 m (max.)
- Μέγ.σωματιδίων: 1 mm (max.)

Ενισχυμένη αντλία βαρύτερου τύπου με τέσσερις φτερωτές, καλώδιο 10m και φλοτέρ



179€

Κωδικός: 43591

- Ισχύς: 1000 W
- Παροχή: 6500 lt/h (max.)
- Μανομετρικό: 40 m (max.)
- Μέγ.σωματιδίων: 2,5 mm (max.)

Αντλία με δέκα φτερωτές, καλώδιο 20 m και πίνακα με θερμικό και ON/OFF



215€

Κωδικός: 43594

- Ισχύς: 900 W
- Παροχή: 4500 lt/h (max.)
- Μανομετρικό: 60 m (max.)
- Μέγ.σωματιδίων: 2 mm (max.)

Αντλίες με φλοτέρ, καλώδιο 20 m και πίνακα με θερμικό και ON/OFF



195€

Κωδ.: 63522
SCM 4

- Ισχύς: 750 W
- Παροχή: 6000 lt/h(max.)
- Μανομετρικό: 46 m (max.)
- Μέγ.σωματιδίων: 2 mm (max.)

229€

Κωδ.: 63523
SCM 6

- Ισχύς: 1100 W
- Παροχή: 6000 lt/h(max.)
- Μανομετρικό: 77 m (max.)
- Μέγ.σωματιδίων: 2 mm (max.)

Υποβρύχια Αντλία Άρδευσης, Αυτόματης Λειτουργίας



- Αυτόματη λειτουργία 4 βαθμίδων
- Με ενσωματωμένο αισθητήρα ροής νερού που εκκινεί - σταματά αυτόματα την αντλία
- Με ενσωματωμένο αισθητήρα έλλειψης νερού
- Προστασία από διαρροή στο δίκτυο
- Κατάλληλη για εφαρμογές μόνο σε καθαρά νερά
- Έξοδος του νερού από την κορυφή της αντλίας, κατάλληλη και για τοποθέτηση σε στενά σημεία

159€

Κωδικός: 43529

- Ισχύς: 1000 W
- Παροχή: 6000 lt/h(max.)
- Μανομετρικό: 45 m (max.)
- Μέγ.σωματιδίων: 1 mm (max.)

Υποβρύχιες Αντλίες 4"



• Κατάλληλες για άντληση νερού από πηγάδια ή δεξαμενές, για οικιακή και επαγγελματική χρήση. • Ελάχιστη διάμετρος πηγαδιού 4". • Μέγιστη θερμοκρασία νερού +35°C. • Μέγιστη περιεκτικότητα του νερού σε άμμο 0,25%. • Μέγιστη βύθιση αντλίας 100 m. • Η κατασκευή της αντλίας είναι σύμφωνη με τα standards κατά NEMA, έχει σώμα αντλίας και άξονα από ανοξείδωτο ασάλι, φτερωτές και διαχωριστικά από PPO και ελαιολιπαντο μοτέρ.

ΥΨΗΛΗΣ ΠΙΕΣΗΣ

ΚΩΔΙΚ.	ΤΥΠΟΣ	ΙΣΧΥΣ (HP/V)	ΥΨΟΣ ΑΝΤΛΙΑΣ (mm)	ΠΥΚΝΩΤΕΣ (μF)	ΣΤΟΜΙΟ	ΔΙΑΣΤΑΣΕΙΣ ΣΥΣΚ. (mm)	ΒΑΡΟΣ (Κ/Μ) (kg)	ΠΑΡΟΧΗ Q (m³/h)							ΤΙΜΗ
								0	0,9	1,8	2,7	3,6	4,5	5,4	
								ΜΑΝΟΜΕΤΡΙΚΟ H (m)							
63529*	4SDM4/10	1,0/230	857	40	1"1/4	140 x 105 x 910	13,5 / 14,0	68	63	59	54	47	35	20	169 €
63530*	4SDM4/14	1,5/230	1016	50	1"1/4	140 x 100 x 1070	16,0 / 16,5	96	88	83	76	66	50	28	199 €
63531*	4SDM4/18	2,0/230	1299	60	1"1/4	140 x 100 x 1260	19,5 / 20,0	123	113	106	98	85	64	36	239 €
63533	4SD4/18	2,0/400	1229	-	1"1/4	140 x 100 x 1260	18,5 / 19,0	123	113	106	98	85	64	36	229 €
63542	4SDM4/24	3,0/230	1524	75	1"1/4	140 x 105 x 1510	24,9 / 25,4	171	157	148	136	118	88	50	305 €
63543	4SD4/24	3,0/400	1425	-	1"1/4	140 x 105 x 1510	22,8 / 23,2	171	157	148	136	118	88	50	279 €

ΥΨΗΛΗΣ ΠΑΡΟΧΗΣ

ΚΩΔΙΚ.	ΤΥΠΟΣ	ΙΣΧΥΣ (HP/V)	ΥΨΟΣ ΑΝΤΛΙΑΣ (mm)	ΠΥΚΝΩΤΕΣ (μF)	ΣΤΟΜΙΟ	ΔΙΑΣΤΑΣΕΙΣ ΣΥΣΚ. (mm)	ΒΑΡΟΣ (Κ/Μ) (kg)	ΠΑΡΟΧΗ Q (m³/h)								ΤΙΜΗ
								0	1,2	2,4	3,6	4,8	6,0	7,2	8,4	
								ΜΑΝΟΜΕΤΡΙΚΟ H (m)								
63552	4SDM6/8	1,0/230	869	40	1"1/2	140 x 105 x 910	12,5 / 13,3	56	54	52	48	44	36	27	16	159 €
63553	4SDM6/11	1,5/230	1006	50	1"1/2	140 x 110 x 1050	15,4 / 16,1	77	74	71	67	60	49	37	21	189 €
63554	4SDM8/9	1,5/230	969	50	1"1/2	140 x 100 x 1000	14,9 / 15,6	57	55	51	47	47	45	43	39	185 €
63555	4SDM8/12	2,0/230	1165	60	1"1/2	140 x 116 x 1260	18,2 / 19,0	76	73	67	63	60	57	52	44	225 €
								ΠΑΡΟΧΗ Q (m³/h)								
								0	1,8	3,6	7,2	9,0	10,8	12,6		
								ΜΑΝΟΜΕΤΡΙΚΟ H (m)								
63548	4SD10/17	4,0/400	1468	-	2"	140 x 105 x 1555	27,8 / 28,3	115	112	104	93	83	67	45		339 €
63549	4SD10/21	5,5/400	1724	-	2"	140 x 100 x 765	23,6 / 24,1	141	138	128	115	103	83	56		399 €

*ΟΙ ΚΩΔΙΚΟΙ 63529, 63530, 63531 συνοδεύονται με πίνακα ON-OFF που περιλαμβάνει πυκνωτή, θερμικό και ένα μέτρο καλώδιο με σούκο αρσενικό

ΗΛΕΚΤΡΟΝΙΚΟΙ ΠΙΝΑΚΕΣ ΕΛΕΓΧΟΥ & ΥΨΗΛΟΥ ΒΑΘΜΟΥ ΠΡΟΣΤΑΣΙΑΣ

μονοφασικών και τριφασικών αντλιών αυτόματης και χειροκίνητης λειτουργίας με LCD οθόνι. Προστατεύουν τις αντλίες από: • Υπέρταση • Πτώση τάσης • Υπερφόρτωση • Έλλειψη νερού

Μονοφασικός πίνακας



55€ Κωδικός: 63589
(ημί χωρίς πυκνωτή)

Επιλέξτε πυκνωτή ανάλογα με την ισχύ της αντλίας

230 Volt

ΠΥΚΝΩΤΕΣ

ΚΩΔΙΚ.	ΠΕΡΙΓΡΑΦΗ	ΤΙΜΗ
63570	27 μF	2,50 €
43536	35 μF	3,00 €
63571	40 μF	3,50 €
43537	45 μF	4,00 €
43538	50 μF	5,00 €
63572	60 μF	5,50 €
43539	70 μF	6,00 €

Τριφασικός πίνακας



400 Volt

ΚΩΔΙΚ.	ΙΣΧΥΣ	ΤΙΜΗ
63590	0-3 kW	69 €
63591	4-7 kW	75 €

Αντλίες Συντριβανιών

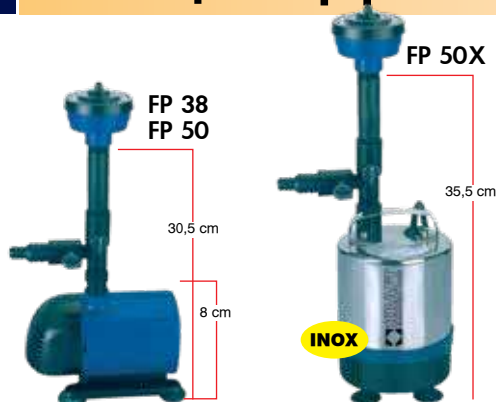

ΚΩΔΙΚΟΣ	43571	43572	43573 (INOX)
ΤΥΠΟΣ	FP 38	FP 50	FP 50X
ΙΣΧΥΣ	38 Watt	50 Watt	50 Watt
ΤΑΣΗ	230V / 50Hz	230V / 50Hz	230V / 50Hz
ΠΑΡΟΧΗ (max)	1500 lt/h	2000 lt/h	1750 lt/h
ΜΑΝΟΜΕΤΡΙΚΟ	2,0m (max)	2,5m (max)	2,3m (max)
ΒΥΘΙΣΗ ΑΝΤΛΙΑΣ	3m (max)	3m (max)	3m (max)
ΔΙΑΜ. ΣΩΛΗΝΑ	1/2"	1/2"	1/2"
ΚΑΛΩΔΙΟ	10 m	10 m	10 m
ΘΕΡΜΟΚΡ. ΝΕΡΟΥ (max)	35°C	35°C	35°C
ΤΙΜΗ	33€	36€	40€

UNIVERSAL FIX LINE
4 ΕΞΟΔΩΝ (ΧΩΡΙΣ ΚΛΕΙΔΙ)



7€ Κωδικός: 693412

UNIVERSAL FIX LINE



6€ Κωδικός: 69382

UNIVERSAL FIX LINE
ΑΛΟΥΜΙΝΙΟΥ



8€ Κωδικός: 69381



ΚΩΔΙΚΟΣ	ΔΙΑΜΕΤ.	ΔΟΝΤΙΑ	ΤΡΥΠΙΑ	ΠΑΧΟΣ	ΤΙΜΗ
1 69387	255 mm	2	25,4 mm	1,6 mm	3,40 €
1 69388	305 mm	2	25,4 mm	1,8 mm	3,80 €
2 69389	305 mm	2	25,4 mm	3,0 mm	6,90 €
3 69390	255 mm	3	25,4 mm	3,0 mm	5,70 €
3 69391	300 mm	3	25,4 mm	3,0 mm	6,30 €
4 69394	255 mm	80	25,4 mm	1,8 mm	5,70 €
5 69395	255 mm	40	25,4 mm	1,5 mm	6,90 €

ΣΩΜΑ ΑΛΟΥΜΙΝΙΟΥ
4 ΕΞΟΔΩΝ UNIVERSAL



11€ Κωδικός: 69398

ΑΥΤΟΜΑΤΗ

(γέμισμα χωρίς άνοιγμα)
ΜΕ ΜΕΤΑΛΛΙΚΟ ΔΙΣΚΟ
UNIVERSAL



11€ Κωδικός: 69384

✓ ΑΥΤΟΜΑΤΗ

(γέμισμα χωρίς άνοιγμα)
✓ EASY OPEN PRO ΜΕ ΣΠΕΙΡΩΜΑ
M10x1,25F



14€ Κωδικός: 693414

ROUND "PRO"

- Επαγγελματική σειρά



ΚΩΔΙΚΟΣ	Ø (mm)	ΜΗΚΟΣ	ΤΙΜΗ
69357	2,40	15 m	2,20 €
69359	3,00	15 m	3,10 €
69360	2,40	86 (450gr)	9,80 €
69362	3,00	55 (450gr)	9,80 €
69363	3,50	40 (450gr)	9,80 €
69364	4,00	31 (450gr)	9,80 €

TWIST "PRO SILENT"

- Ελικοειδής (στριφτή)
- Χαμηλού θορύβου
- Για επαγγελματική χρήση



ΚΩΔΙΚΟΣ	Ø (mm)	ΜΗΚΟΣ	ΤΙΜΗ
69372	2,40	15 m	2,30 €
69374	3,00	15 m	3,30 €
69375	2,40	102 (450gr)	11,30 €
69377	3,00	71 (450gr)	11,30 €
69378	3,50	49 (450gr)	11,30 €
69379	4,00	37 (450gr)	11,30 €
69371	4,00	114 (1,35kg)	32,00 €

TWIST "D- TWIST"

- Τετράγωνη ελικοειδής
- Με ενισχυμένο πυρήνα
- Χαμηλού θορύβου
- Για επαγγελματική χρήση και μεγάλη απόδοση κοπής



ΚΩΔΙΚΟΣ	Ø (mm)	ΜΗΚΟΣ	ΤΙΜΗ
69343	3,00	15 m	3,30 €
69344	3,00	72 (450gr)	11,50 €
69345	3,50	57 (450gr)	11,50 €
69346	4,00	47 (450gr)	11,50 €
69349	4,00	140 (1,35kg)	34,50 €

TWIST "TRI-TWIST"

- Ελικοειδής (στριφτή) με ενισχυμένο πυρήνα
- Χαμηλού θορύβου
- Ιδιαίτερα ανθεκτική



ΚΩΔΙΚΟΣ	Ø (mm)	ΜΗΚΟΣ	ΤΙΜΗ
69353	3,00	50 m (450gr)	13,20 €
69354	3,50	36 m (450gr)	13,20 €
69355	4,00	28 m (450gr)	13,20 €

SQUARE "ALU"

- Τετράγωνη αλουμίνιο
- Ενισχυμένη με αλουμίνιο για ακόμη μεγαλύτερη απόδοση και διάρκεια ζωής



ΚΩΔΙΚΟΣ	Ø (mm)	ΜΗΚΟΣ	ΤΙΜΗ
69335	3,00	15 m	3,40 €
69336	3,00	51 (450gr)	11,50 €
69337	3,50	38 (450gr)	11,50 €
69338	4,00	29 (450gr)	11,50 €

D-STAR

- Αστεροειδής χωρίς πυρήνα
- Χαμηλού θορύβου
- Ιδιαίτερα ανθεκτική



ΚΩΔΙΚΟΣ	Ø (mm)	ΜΗΚΟΣ	ΤΙΜΗ
693407	3,00	74 m (450gr)	10,90 €
693408	3,50	55 m (450gr)	10,90 €
693409	4,00	42 m (450gr)	10,90 €

SAW LINE

- Πριονωτό σχήμα χωρίς πυρήνα
- Χαμηλού θορύβου
- Ιδιαίτερα ανθεκτική



ΚΩΔΙΚΟΣ	Ø (mm)	ΜΗΚΟΣ	ΤΙΜΗ
693401	3,00	15 m	3,40 €
693402	3,00	50 m (450gr)	12,70 €
693403	3,50	37 m (450gr)	12,70 €
693404	4,00	27 m (450gr)	12,70 €
693405	4,00	85 m (1,35kg)	34,50 €



ΚΩΔΙΚΟΣ	Ø (mm)	ΜΗΚΟΣ	ΤΙΜΗ
693410	3,50	20 x 0,42 m	4,00 €

Σε τεμάχια των 42 cm

SQUARE "D-CUT"

- Τετράγωνη με ενισχυμένο πυρήνα
- Υψηλής ποιότητας πρώτες ύλες
- Ανθεκτική, μεγάλης αντοχής για υψηλές αποδόσεις



ΚΩΔΙΚΟΣ	Ø (mm)	ΜΗΚΟΣ	ΤΙΜΗ
69325	3,00	15 m	3,80 €
69326	3,00	50 (450gr)	11,50 €
69327	3,50	37 (450gr)	11,50 €
69328	4,00	27 (450gr)	11,50 €
69331	4,00	85 (1,35kg)	33,00 €

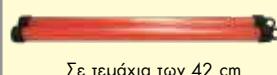

ΚΩΔΙΚΟΣ	Ø (mm)	ΜΗΚΟΣ	ΤΙΜΗ
69333	3,50	20 x 0,42 m	3,40 €
69334	4,00	15 x 0,42 m	3,00 €

Σε τεμάχια των 42 cm

115€ Κωδ.: 63781
HH 950

- 600 Watt ωφέλιμη συνεχής απόδοση
- 1 πρίζα 230Volt
- Δοχείο καυσίμου 4 Lt.
- Δίχρονος κινητήρας 63cc
- Έξοδος DC12V/8,3A
- Βολτόμετρο
- Θερμικό προστασίας
- Βάρος 16 kg



189€ Κωδ.: 63734
LT-1200

- 850 Watt ωφέλιμη συνεχής απόδοση
- 1 πρίζα 230Volt
- Δοχείο καυσίμου 6 Lt.
- Τετράχρονος κινητήρας 93,5cc
- Έξοδος DC12V/8,3A
- Βολτόμετρο
- Θερμικό προστασίας
- Βάρος: 23 kg



AVR
Σταθεροποιητής Τάσης

279€ Κωδ.: 63746
LT-3600

- 2500 Watt ωφέλιμη συνεχής απόδοση
- Δοχείο καυσίμου 15 Lt.
- Τετράχρονος κινητήρας 196cc
- Με 2 πρίζες 230Volt
- Έξοδος DC12V/8,3A,
- Βολτόμετρο
- Θερμικό προστασίας
- Βάρος: 43 kg



AVR
Σταθεροποιητής Τάσης

309€ Κωδ.: 63780
LT-3900 N-6

- 2700 Watt ωφέλιμη συνεχής απόδοση
- Δοχείο καυσίμου 15 Lt.
- Τετράχρονος κινητήρας 208cc
- Με 2 πρίζες 230Volt
- Έξοδος DC12V/8,3A,
- Βολτόμετρο
- Θερμικό προστασίας
- Βάρος: 44 kg



AVR
Σταθεροποιητής Τάσης

559€ Κωδ.: 63731
LT-6500

Εκκίνηση με χειρόμυζα (βλ. φωτο)

AVR
Σταθεροποιητής Τάσης

- 5000 Watt ωφέλιμη συνεχής απόδοση
- 2 πρίζες 230Volt
- Δοχείο καυσίμου 25 Lt.
- Τετράχρονος κινητήρας 389cc
- Έξοδος DC12V/8,3A
- Βολτόμετρο
- Θερμικό προστασίας
- Βάρος: 70 kg (63731) & 82 kg (63732)



669€ Κωδ.: 63732
LT-6500E

- Ηλεκτρική εκκίνηση (με μίζα & μπαταρία)
- Με ρόδες & λαβές μεταφοράς

719€ Κωδ.: 63745
LT-8000

- Ηλεκτρική εκκίνηση (με μίζα & μπαταρία)
- Με ρόδες & λαβές μεταφοράς

AVR
Σταθεροποιητής Τάσης

- 6000 Watt ωφέλιμη συνεχής απόδοση
- 2 πρίζες 230Volt
- Δοχείο καυσίμου 25 Lt.
- Τετράχρονος κινητήρας 420cc
- Έξοδος DC 12V/8,3A
- Ασφαλειοδιακόπτης
- Θερμικό προστασίας
- Βάρος: 85 kg



819€ Κωδ.: 63727
LT-9000

- Ηλεκτρική εκκίνηση (με μίζα & μπαταρία)
- Με ρόδες & λαβές μεταφοράς

AVR
Σταθεροποιητής Τάσης

- 7000 Watt ωφέλιμη συνεχής απόδοση
- 2 πρίζες 230Volt
- Δοχείο καυσίμου 25 Lt.
- Τετράχρονος κινητήρας 439cc
- Έξοδος DC 12V/8,3A
- Ασφαλειοδιακόπτης
- Θερμικό προστασίας
- Βάρος: 89 kg



889€ Κωδ.: 63736
LT-9000-3

- Ηλεκτρική εκκίνηση (με μίζα & μπαταρία)
- Με ρόδες & λαβές μεταφοράς

ΤΡΙΦΑΣΙΚΗ 400V

AVR
Σταθεροποιητής Τάσης

- 7000 Watt ωφέλιμη συνεχής απόδοση (400V) ή 2300 Watt ωφέλιμη συνεχής απόδοση (230V)
- 1 πρίζα 230Volt / 1 πρίζα 400Volt
- Δοχείο καυσίμου 25 Lt.
- Τετράχρονος κινητήρας 439cc
- Έξοδος DC 12V/8,3A
- Ασφαλειοδιακόπτης
- Θερμικό προστασίας
- Βάρος: 87 kg



Χρήση γεννητριών Inverter: Η νέα σειρά γεννητριών τεχνολογίας inverter της KRAFT, ενσωματώνουν ψηφιακό σύστημα ελέγχου της ποιότητας του ρεύματος, που διασφαλίζει τη σταθερή τάση (Volt) και συχνότητα (Hz). Αυτό τις καθιστά κατάλληλες και ιδανικές στη παροχή υψηλής ποιότητας ρεύματος που απαιτούν πολλές ηλεκτρικές και ηλεκτρονικές συσκευές. Επιπλέον, η compact κατασκευή τους προσφέρει μεγαλύτερη φορητότητα, ενώ η ηχομόνωση μειώνει το θόρυβο και τις κάνει περισσότερο φιλικές στη χρήση τους.

<p>Mod. 950i</p>  <p>285€ Κωδ.: 63766 950i</p> <ul style="list-style-type: none"> • 700 Watt ωφέλ. συνεχής απόδοση • Κινητήρας 40cc • Βάρος: 8,5 kg 	<p>Mod. 1200i</p>  <p>385€ Κωδ.: 63768 1200i</p> <ul style="list-style-type: none"> • 1000 Watt ωφέλ. συνεχής απόδοση • Κινητήρας 60cc • Βάρος: 12 kg 	<p>Mod. 2000i</p>  <p>535€ Κωδ.: 63769 2000i</p> <ul style="list-style-type: none"> • 1700 Watt ωφέλ. συνεχής απόδοση • Κινητήρας 99cc • Βάρος: 18,5 kg 	<p>Mod. 3500i</p>  <p>770€ Κωδ.: 63767 3500i</p> <ul style="list-style-type: none"> • 2800 Watt ωφέλ. συνεχής απόδοση • Κινητήρας 149.5cc • Βάρος: 33,5 kg
---	---	--	--

Ηλεκτρογεννήτριες Πετρελαίου

<p>1.250€ Κωδ.: 63773 WS 8500-1</p>  <p>AVR Σταθεροποιητής Τάσης</p>	<p>Μονοφασική ανοικτού τύπου με μίζα, μπαταρία, υποδοχή για σύνδεση με αυτόματο μεταγωγικό πίνακα (ATS) και με ηλεκτρονικό πίνακα πολλαπλής προστασίας (βλ. σημείωση)</p> <ul style="list-style-type: none"> • 6000 Watt ωφέλιμη συνεχής απόδοση • Κινητήρας 498cc • Βάρος: 115 kg 	<p>1.570€ Κωδ.: 63774 WS 8500-3</p>  <p>AVR Σταθεροποιητής Τάσης</p>	<p>Τριφασική ανοικτού τύπου με μίζα & μπαταρία</p> <p>EQUALPOWER Τριφασική γεννήτρια τεχνολογίας Equal Power υψηλής ισχύος και στο μονοφασικό</p> <ul style="list-style-type: none"> • 6000 Watt ωφέλιμη συνεχής απόδοση (400V) ή 5000 Watt ωφέλιμη συνεχής απόδοση (230V) • Κινητήρας 498cc • Βάρος: 120 kg
<p>1.710€ Κωδ.: 63776 WS 8500L-1</p>  <p>AVR Σταθεροποιητής Τάσης</p>	<p>Μονοφασική κλειστού τύπου με μίζα, μπαταρία, αυτόματο μεταγωγικό πίνακα (ATS) και με ηλεκτρονικό πίνακα πολλαπλής προστασίας (βλ. σημείωση)</p> <ul style="list-style-type: none"> • 6000 Watt ωφέλιμη συνεχής απόδοση • Κινητήρας 498cc • Βάρος: 174 kg 	<p>1.830€ Κωδ.: 63772 WS 8500L-3</p>  <p>AVR Σταθεροποιητής Τάσης</p>	<p>Τριφασική κλειστού τύπου με μίζα, μπαταρία, αυτόματο μεταγωγικό πίνακα (ATS) και με ηλεκτρονικό πίνακα πολλαπλής προστασίας (βλ. σημείωση)</p> <ul style="list-style-type: none"> • 6000 Watt ωφέλιμη συνεχής απόδοση (400V) ή 2000 Watt ωφέλιμη συνεχής απόδοση (230V) • Κινητήρας 498cc • Βάρος: 176 kg

Σημείωση: Οι γεννήτριες κλειστού τύπου και ο κωδ.: 63773 διαθέτουν ηλεκτρονικό πίνακα ελέγχου που παρέχει: **1.** προστασία από διαφοροποίηση τάσης σε περίπτωση ανισοκατανόμησης φορτίων ή βλάβης του AVR **2.** τη διακοπή λειτουργίας όταν η συχνότητα δεν είναι η σωστή **3.** ακριβή ρύθμιση των Ampr λειτουργίας και άμεση διακοπή σε περίπτωση υπερφόρτισης **4.** τη διακοπή λειτουργίας σε περίπτωση αδυναμίας παροχής σωστής ωστικής φορτίσης της μπαταρίας

79€ Κωδ.: 605005
Fast 120

1700 Watt
120 Bar



Με σωλήνα υψηλής πίεσης 3 μέτρων



ΙΣΧΥΣ 1700 W
ΠΙΕΣΗ max. 120 bar
ΠΑΡΟΧΗ 330 lt/h
ΒΑΡΟΣ (Κ/Μ) 5,6/7 kg

115€ Κωδ.: 605007
Fast Extra145

1900 Watt
145 Bar



Με ανέμη και σωλήνα υψηλής πίεσης 4 μέτρων



ΙΣΧΥΣ 1900 W
ΠΙΕΣΗ max. 145 bar
ΠΑΡΟΧΗ 420 lt/h
ΒΑΡΟΣ (Κ/Μ) 8/10 kg

159€ Κωδ.: 605014
STARGATE 160

2500 Watt
160 Bar



- Με ανέμη και σωλήνα υψηλής πίεσης 8 μέτρων
- Με ενσωματωμένο δοχείο απορρυπαντικού



ΙΣΧΥΣ 2500 W
ΠΙΕΣΗ max. 160 bar
ΠΑΡΟΧΗ 510 lt/h
ΒΑΡΟΣ (Κ/Μ) 10/12 kg

199€ Κωδ.: 605015
STARGATE 180

2500 Watt
180 Bar



- Με ανέμη και σωλήνα υψηλής πίεσης 8 μέτρων
- Με ενσωματωμένο δοχείο απορρυπαντικού
- Πλούσιος εξοπλισμός

ΙΣΧΥΣ 2500 W
ΠΙΕΣΗ max. 180 bar
ΠΑΡΟΧΗ 510 lt/h
ΒΑΡΟΣ (Κ/Μ) 11,6 / 13,8 kg



379€ Κωδ.: 605010
Vertigo 28

INDUCTION MOTOR

2800 Watt
180 Bar



- Ενισχυμένο μοτέρ τύπου Induction συνεχούς λειτουργίας
- Σύστημα αυτόματης έναρξης - παύσης λειτουργίας (A.S.S.)
- Με ενσωματωμένο δοχείο απορρυπαντικού
- Με ανέμη και σωλήνα υψηλής πίεσης 8 μέτρων
- Με turbo αυλό, σταθερή και περιστρεφόμενη βούρτσα και 4 μπεκ

ΙΣΧΥΣ 2800 W
ΠΙΕΣΗ max. 180 bar
ΠΑΡΟΧΗ 510 lt/h
ΒΑΡΟΣ (Κ/Μ) 23,5/24,4 kg



429€ Κωδ.: 605012
Vertigo 28 Pro

INDUCTION MOTOR

2800 Watt
180 Bar



- Μπροζιτζινη κεφαλή
- Ενισχυμένο μοτέρ τύπου Induction συνεχούς λειτουργίας
- Με ανέμη και επαγγελματικό σωλήνα Β.Τ. υψηλής πίεσης 10 μέτρων
- Σύστημα αυτόματης έναρξης - παύσης λειτουργίας (A.S.S.)
- Με ενσωματωμένο δοχείο απορρυπαντικού
- Με turbo αυλό
- Αυλός με ρυθμιζόμενη βεντάλια

ΙΣΧΥΣ 2800 W
ΠΙΕΣΗ max. 180 bar
ΠΑΡΟΧΗ 510 lt/h
ΒΑΡΟΣ (Κ/Μ) 23,5/25 kg



119€ Κωδικός: 605201

1800 Watt
140 Bar

- Σύστημα αυτόματης έναρξης - παύσης λειτουργίας (A.S.S.)
- Με ενσωματωμένο δοχείο απορρυπαντικού
- Με 2 αυλούς και σταθερή βούρτσα



189€ Κωδικός: 605202

2200 Watt
170 Bar

- Σύστημα αυτόματης έναρξης - παύσης λειτουργίας (A.S.S.)
- Με ενσωματωμένο δοχείο απορρυπαντικού
- Ανέμη σωλήνα
- Με 2 αυλούς και σταθερή βούρτσα



Με ανέμη και σωλήνα υψηλής πίεσης 7 μέτρων

259€ Κωδικός: 605203

2500 Watt
195 Bar

INDUCTION MOTOR

- Ενισχυμένο μοτέρ τύπου **Induction** συνεχούς λειτουργίας
- Σύστημα αυτόματης έναρξης - παύσης λειτουργίας (A.S.S.)
- Με ενσωματωμένο δοχείο απορρυπαντικού
- Ανέμη σωλήνα
- Με 2 αυλούς και σταθερή βούρτσα



Με ανέμη και σωλήνα υψηλής πίεσης 8 μέτρων



ΙΣΧΥΣ 1800 W
ΠΙΕΣΗ max. 140 bar
ΠΑΡΟΧΗ 420 lt/h
ΒΑΡΟΣ (Κ/Μ) 8/10 kg



ΙΣΧΥΣ 2200 W
ΠΙΕΣΗ max. 170 bar
ΠΑΡΟΧΗ 450 lt/h
ΒΑΡΟΣ (Κ/Μ) 12/15 kg



ΙΣΧΥΣ 2500 W
ΠΙΕΣΗ max. 195 bar
ΠΑΡΟΧΗ 468 lt/h
ΒΑΡΟΣ (Κ/Μ) 22/25 kg

740€ Κωδικός: 605204

3700 Watt
200 Bar

ΓΙΑ ΕΠΑΓΓΕΛΜΑΤΙΚΗ ΧΡΗΣΗ

- Επαγγελματικό μονοφασικό υδροπλυστικό υψηλής πίεσης με τριεμβολική αντλία, με μηρούτζινη κεφαλή, ρυθμιστή πίεσης και ενσωματωμένη βαλβίδα by-pass
- Ισχυρό μονοφασικό μοτέρ αλουμινίου τύπου **Induction**
- Στιβαρή τροχήλατη κατασκευή
- Με πλήρη εξοπλισμό: επαγγελματικό πιστόλι με σκανδάλη ασφαλείας, σωλήνα υψηλής πίεσης 8 μέτρων, σωλήνα αναρρόφησης απορρυπαντικού, ακροφύσια (0°, 25°, 40°, απορρυπαντικού), ακροφύσιο σύνδεσης νερού, φίλτρο εισαγωγής νερού

ΙΣΧΥΣ 3700 W
ΤΑΣΗ 230 V
ΠΙΕΣΗ max. 200 bar
ΠΑΡΟΧΗ 570 lt/h
ΒΑΡΟΣ (Κ/Μ) 57/59 kg



INDUCTION MOTOR

250 Bar
540 Lt./h
207 cc

379€ Κωδικός: 605205

- Βενζινοκίνητο υδροπλυστικό με τετράχρονο κινητήρα 207cc και τριεμβολική αντλία με μπρούτζινη κεφαλή και ενσωματωμένη βαλβίδα by-pass
- Τροχήλατη, λειτουργική, στιβαρή κατασκευή
- Με πλήρη εξοπλισμό: επαγγελματικό πιστόλι με σκανδάλη ασφαλείας, σωλήνα υψηλής πίεσης 8 μέτρων, σωλήνα αναρρόφησης απορρυπαντικού, ακροφύσια (0°, 25°, 40° και μπεκ απορρυπαντικού), ακροφύσιο σύνδεσης νερού, φίλτρο εισαγωγής νερού

ΚΙΝΗΤΗΡΑΣ 207 cc
ΠΙΕΣΗ max. 250 bar
ΠΑΡΟΧΗ 540 lt/h
ΒΑΡΟΣ (Κ/Μ) 39/41 kg



250 Bar
720 Lt./h
389 cc

799€ Κωδικός: 605206

- Ισχυρό βενζινοκίνητο υδροπλυστικό Heavy Duty (βαρέως τύπου) με τετράχρονο κινητήρα 389cc και τριεμβολική αντλία με μπρούτζινη κεφαλή, ρυθμιστή πίεσης και ενσωματωμένη βαλβίδα by-pass
- Τροχήλατη, λειτουργική, στιβαρή κατασκευή
- Με πλήρη εξοπλισμό: επαγγελματικό πιστόλι με σκανδάλη ασφαλείας, σωλήνα υψηλής πίεσης 8 μέτρων, σωλήνα αναρρόφησης απορρυπαντικού, ακροφύσια (0°, 15°, 25°, 40°, και μπεκ απορρυπαντικού), ακροφύσιο σύνδεσης νερού, φίλτρο εισαγωγής νερού

ΚΙΝΗΤΗΡΑΣ 389 cc
ΠΙΕΣΗ max. 250 bar
ΠΑΡΟΧΗ 720 lt/h
ΒΑΡΟΣ (Κ/Μ) 60/62 kg



Ηλεκτρικές Σκούπες Αναρρόφησης Υγρών & Στερεών

BÜLLE
MACHINERY - TOOLS

89€ Κωδικός: 605262

Κάδος 25 Lt.
INOX
1380W

BÜLLE
MACHINERY - TOOLS

309€ Κωδικός: 605266

ΕΠΑΓΓΕΛΜΑΤΙΚΗ
ΣΚΟΥΠΑ
ΜΕ 3 ΜΟΤΕΡ

Κάδος 80 Lt.
INOX
3x1000W

LAVOR

449€ Κωδ.: 45866
Dozer 380 IR

ΕΠΑΓΓΕΛΜΑΤΙΚΗ
ΣΚΟΥΠΑ
ΜΕ 3 ΜΟΤΕΡ

Κάδος 80 Lt.
INOX
3x1200W



ΙΣΧΥΣ 1380 W
ΚΑΔΟΣ 25 Lt.
ΒΑΡΟΣ 7 kg

Συνοδεύεται με: • Σωλήνα σπирάλ • Χάρτινη σακούλα
• 1 προεκτάση πιεσομένη
• Φίλτρο HEPA • Φίλτρο αφρού • Βουρτσάκι



ΙΣΧΥΣ 3x1000 W
ΚΑΔΟΣ 80 Lt. INOX
ΒΑΡΟΣ 26 kg

Συνοδεύεται με: • Σωλήνα σπирάλ με λαβή • 2 προεκτάσεις
• Εξάρτημα οπισμής • Πέλημα υγρών & σκόνης • Φίλτρο πάνινο



ΙΣΧΥΣ 3x1200 W
ΚΑΔΟΣ 80 Lt. INOX
ΒΑΡΟΣ 27 kg

Συνοδεύεται με: • Σωλήνα σπирάλ με λαβή • 2 προεκτάσεις
• Εξάρτημα οπισμής • Πέλημα υγρών & σκόνης • Φίλτρο πάνινο

Σκούπες αναρρόφησης υγρών και στερεών κατάλληλες και για χρήση με ηλεκτρικά εργαλεία

115€

Κωδικός:
605267

Κάδος 30 Lt.
INOX
1300W

- ✓ Κατάλληλη και για χρήση με ηλεκτρικά εργαλεία έως 2000W
- ✓ Πρακτικός χειροκίνητος εξωτερικός μηχανισμός καθαρισμού του φίλτρου με βραχίονα χωρίς άνοιγμα της σκούπας



ΙΣΧΥΣ 1300 W
ΚΑΔΟΣ 30 Lt.
ΒΑΡΟΣ 6,9 kg

Βραχίονας Καθαρισμού



Πρακτικός χειροκίνητος εξωτερικός μηχανισμός καθαρισμού του φίλτρου χωρίς άνοιγμα της σκούπας

119€

Κωδικός:
605263

Κάδος 30 Lt.
INOX
1600W

- ✓ Κατάλληλη και για χρήση με ηλεκτρικά εργαλεία έως 2000W (Δεν προτείνεται για τριβεία τοίχου)



ΙΣΧΥΣ 1600 W
ΚΑΔΟΣ 30 Lt.
ΒΑΡΟΣ 7 kg

Σκούπα Πολλαπλών Εργασιών

279€

Κωδικός:
605265

Κάδος 30 Lt.
1600W

Εκτός από τις εργασίες μιας κλασικής σκούπας αναρρόφησης υγρών-στερεών, είναι ειδικά σχεδιασμένη για εξαιρετικά αποτελέσματα σε ιδιαίτερα απαιτητικές εργασίες με ηλεκτρικά εργαλεία (max. ισχύς 2000W), ηλεκτρικά τριβεία τοίχου και τριβεία αέρος φανοποιίας διασφαλίζοντας ένα καθαρό περιβάλλον με σχεδόν μηδενικούς ρύπους. Επίσης, εξασφαλίζει, με το πάτημα ενός εξωτερικού μπουτόν, αυτοκαθαρισμό του φίλτρου HEPA διασφαλίζοντας συνεχή υψηλή αναρροφητική ικανότητα. Ενσωματώνει σύστημα τριπλού φιλτραρίσματος. (*) Διαθέτει επίσης λειτουργία φυσήπτηρα.

ΛΟΙΠΑ ΧΑΡΑΚΤΗΡΙΣΤΙΚΑ

- Με ρυθμιστή ταχύτητας αναρρόφησης
- Χαμηλού θορύβου
- Θέση τυλίγματος καλωδίου ρεύματος (4m)
- Θέσεις αποθήκευσης εξαρτημάτων
- Πλούσιος εξοπλισμός



Υποδοχή για σύνδεση με εργαλεία αέρος



Σακούλα πολλαπλών χρήσεων

(*) ΣΥΣΤΗΜΑ ΤΡΙΠΛΟΥ ΦΙΛΤΡΑΡΙΣΜΑΤΟΣ

- Σακούλα (πρώτο στάδιο)
- Φιλτράρισμα με νερό (δεύτερο στάδιο)
- Φίλτρο HEPA (τρίτο στάδιο)



ΙΣΧΥΣ 1600 W
ΡΟΗ ΑΕΡΑ 1600 Lt./min
ΥΠΟΠΙΕΣΗ ≥ 180 mbar
ΚΑΔΟΣ 30 Lt.
ΒΑΡΟΣ 15 kg

Ηλεκτρική Σκούπα Στάχτης

Κάδος 20 Lt.
INOX

69€

Κωδικός:
605261

- Ανοξείδωτος κάδος 20lt. (INOX)
- Μηχανισμός καθαρισμού φίλτρου (με εξωτερικό διακόπτη ηλεκτρομαγνητικής ταλάντωσης για τον καθαρισμό του φίλτρου)
- Τροχήλατη

ΙΣΧΥΣ 1200 W
ΚΑΔΟΣ 20 Lt. INOX
ΒΑΡΟΣ 4,8 kg



Κρουστικά Δραπανοκατσάβιδο Λιθίου 10.8 V

65€ ΜΕ 1 ΜΠΑΤΑΡΙΑ
Κωδ.: 633074 1.5 Ah

85€ ΜΕ 2 ΜΠΑΤΑΡΙΕΣ
Κωδ.: 63432 1.5 Ah



- 2 ταχύτητες
- Ταχυσώκ 10mm
- Μπαταρία λιθίου 10.8V 1.5Ah
- Διάτρηση σε: Ατσάλι Ø10mm
Ξύλο Ø18mm
- Με ταχυφοριστή
- Βάρος (χωρίς/με μπατ.) 0,91/1,1 kg

Συνοδεύεται με βαλιτσάκι μεταφοράς και 13 εξαρτήματα

Σετ Κρουστικό Δραπανοκατσάβιδο Λιθίου + Παλμικό Κατσαβίδι Λιθίου 10.8 V, 2x 2Ah

125€ ΜΕ 2 ΜΠΑΤΑΡΙΕΣ 2.0 Ah
Κωδ. σετ: 63479



- 2 μπαταρίες λιθίου 10.8V 2Ah
- Με ταχυφοριστή
- Με λυχνία εργασίας LED

Συνοδεύεται με βαλιτσάκι μεταφοράς και 17 εξαρτήματα

ΚΡΟΥΣΤΙΚΟ ΔΡΑΠΑΝΟΚΑΤΣΑΒΙΔΟ

- Ταχυσώκ 10mm
- Διάτρηση σε: Ατσάλι Ø10mm
Ξύλο Ø18mm
- Βάρος (χωρίς/με μπατ.) 0,91/1,1 kg

ΠΑΛΜΙΚΟ ΚΑΤΣΑΒΙΔΙ

- Ροπή 90 N.M.
- Βάρος (χωρίς/με μπατ.) 0,8/1,10 kg

Κρουστικά Δραπανοκατσάβιδα Λιθίου 18 V

95€ ΜΕ 1 ΜΠΑΤΑΡΙΑ 2.0 Ah
Κωδ.: 633075

125€ ΜΕ 2 ΜΠΑΤΑΡΙΕΣ 2.0 Ah
Κωδ.: 63433

175€ ΜΕ 2 ΜΠΑΤΑΡΙΕΣ 4.0 Ah
Κωδ.: 63434



- 2 ταχύτητες
- Μεταλλικό ταχυσώκ 13mm
- Μπαταρία λιθίου με ενσωματωμένη ένδειξη φόρτισης
- Με ταχυφοριστή
- Λυχνία φωτισμού LED
- Βάρος (χωρίς μπατ.) 1,3 kg

Συνοδεύεται με βαλιτσάκι μεταφοράς και 13 εξαρτήματα

Αναμένεται από 16/07/2021

BRUSHLESS Κρουστικό Δραπανοκατσάβιδο Λιθίου 2 ταχυτήτων 18 V, 2x 4Ah

205€ BRUSHLESS ΜΕ 2 ΜΠΑΤΑΡΙΕΣ 4.0 Ah
Κωδ.: 63435



- Μοτέρ Brushless (χωρίς καρβονάκια)
- 2 ταχύτητες
- Μεταλλικό ταχυσώκ 13mm
- 2 μπαταρίες λιθίου χωρητικ. 4.0Ah με ενσωματωμένη ένδειξη φόρτισης
- Με ταχυφοριστή
- Λυχνία φωτισμού LED
- Βάρος (χωρίς/με μπατ.) 1,3/1,9 kg

Συνοδεύεται με βαλιτσάκι μεταφοράς και 13 εξαρτήματα

Σετ Κρουστικό Δραπανοκατσάβιδο Λιθίου + Παλμικό Κατσαβίδι Λιθίου 18 V, 2x 2Ah

185€ Κωδ. σετ: 63468



- 2 ταχύτητες
- 2 μπαταρίες λιθίου 18V 2Ah
- Με ταχυφοριστή
- Λυχνία φωτισμού LED

Συνοδεύεται με βαλιτσάκι μεταφοράς και 17 εξαρτήματα

ΚΡΟΥΣΤΙΚΟ ΔΡΑΠΑΝΟΚΑΤΣΑΒΙΔΟ

- Μεταλλικό ταχυσώκ 13mm
- Βάρος (χωρίς/με μπατ.) 1,3/1,67 kg

ΠΑΛΜΙΚΟ ΚΑΤΣΑΒΙΔΙ

- Ροπή 150 N.M.
- Βάρος (χωρίς/με μπατ.) 1,1/1,48 kg

BRUSHLESS Σετ Κρουστικό Δραπανοκατσάβιδο Λιθίου + Παλμικό Κατσαβίδι Λιθίου 18 V, 2x 4Ah

285€ BRUSHLESS Κωδ. σετ: 63436



- Μοτέρ Brushless (χωρίς καρβονάκια)
- 2 μπαταρίες λιθίου 18V 4.0Ah
- Με ταχυφοριστή
- Λυχνία φωτισμού LED

Συνοδεύεται με βαλιτσάκι μεταφοράς και 17 εξαρτήματα

ΚΡΟΥΣΤΙΚΟ ΔΡΑΠΑΝΟΚΑΤΣΑΒΙΔΟ

- Μεταλλικό ταχυσώκ 13mm
- Βάρος (χωρίς/με μπατ.) 1,3/1,97 kg

ΠΑΛΜΙΚΟ ΚΑΤΣΑΒΙΔΙ

- Ροπή 180 N.M.
- Βάρος (χωρίς/με μπατ.) 1,1/1,77 kg

Περιστροφικό Πιστολέτο Μπατ. Λιθίου SDS PLUS 18 V, 2x4 Ah

239€ Κωδ.: 633054

BRUSHLESS

- ✓ Μοτέρ Brushless
- ✓ SDS Plus
- ✓ 4 λειτουργιών
- ✓ 2,4 Joule
- ✓ 2 x 4 Ah

Συνοδεύεται με 2 μπαταρίες 4Ah 18V με ενσωματωμένη ένδειξη φόρτισης, 1 ταχυφοριστή, 1 τσοκ δραπάνου με αντίπορα SDS-PLUS, 3 τρυπανάκια, 1 καλέμι, 1 βελόνη σε βαλιτσάκι μεταφοράς



ΑΝΤΑΛΛΑΚΤΙΚΗ ΜΠΑΤΑΡΙΑ

Li-Ion / 4Ah

ΚΩΔ.: 64285

ΤΥΠΟΣ:

DC/Li18V-4.0Ah

ΤΙΜΗ 54€



ΤΑΣΗ (V)	18
ΤΑΧΥΤΗΤΑ (rpm)	0-1200
ΚΡΟΥΣΕΙΣ (bpm)	0-5300
ΙΣΧΥΣ ΚΡΟΥΣΗΣ (Joule)	2,4
ΔΙΑΤΡΗΣΗ (mm)	ΜΠΕΤΟΝ Ø 26 ΑΤΣΑΛΙ Ø 13 ΞΥΛΟ Ø 30
ΒΑΡΟΣ (ΧΩΡΙΣ/ΜΕ ΜΠΑΤ.) (kg)	2,7 / 3,4
ΒΑΡΟΣ ΣΥΣΚΕΥΑΣΙΑΣ (kg)	7,25

BRUSHLESS Μπουλονόκλειδα 18 V, 4,0Ah

159€ Κωδικός: 63449

4.0 Ah

250 N.m



ΚΩΔΙΚΟΣ	63449	633064
ΤΑΣΗ (V)	18	18
ΣΤΡΟΦΕΣ (rpm)	0-2200	0-2300
ΚΡΟΥΣΕΙΣ (bpm)	0-3300	0-3300
ΡΟΠΗ (N.M)	250	400
ΒΑΡΟΣ (ΧΩΡΙΣ/ΜΕ ΜΠΑΤ.) (kg)	1,1/1,7	2,0/2,6
ΒΑΡΟΣ ΣΥΣΚΕΥΑΣΙΑΣ (kg)	4,1	4,5

185€ Κωδικός: 633064

4.0 Ah

400 N.m



- ✓ Με 5 επιλογές ροπής

Συνοδεύονται με ταχυφοριστή και 1 μπαταρία λιθίου 4Ah, 4 καρυδάκια (17,19,20,21) σε βαλιτσάκι μεταφοράς

Γωνιακό Τροχό με μπαταρία & φορτιστή

- Αλουμινένιο κιβώτιο γρναζιών
- Κλείδωμα δίσκου



145€ Κωδ.: 63437

18 VOLT/4.0 Ah

Αναμένεται από 16/07/2021

ΤΑΣΗ	18 V
ΣΤΡΟΦΕΣ/ΛΕΠΤΟ	8000 rpm
ΣΠΕΙΡΩΜΑ ΑΞΟΝΑ	M14
ΔΙΑΜΕΤΡΟΣ ΔΙΣΚΟΥ	115 mm
ΒΑΡΟΣ (ΧΩΡΙΣ/ΜΕ ΜΠΑΤ.)	1,54/2,15 kg
ΒΑΡΟΣ ΣΥΣΚΕΥΑΣΙΑΣ	3,67 kg

Συνοδεύεται με ταχυφοριστή, 1 μπαταρία 18V (4Ah), 1 δίσκο κοπής & 1 δίσκο λείανσης

- Μοτέρ Brushless (χωρίς καρβουνάκια)
- Αλουμινένιο κιβώτιο γρναζιών
- Κλείδωμα δίσκου



165€ Κωδ.: 63450

BRUSHLESS 18 VOLT/4.0 Ah

ΤΑΣΗ	18 V
ΣΤΡΟΦΕΣ/ΛΕΠΤΟ	8500 rpm
ΣΠΕΙΡΩΜΑ ΑΞΟΝΑ	M14
ΔΙΑΜΕΤΡΟΣ ΔΙΣΚΟΥ	115 mm
ΒΑΡΟΣ (ΧΩΡΙΣ/ΜΕ ΜΠΑΤ.)	1,52/2,13 kg
ΒΑΡΟΣ ΣΥΣΚΕΥΑΣΙΑΣ	3,81 kg

Συνοδεύεται με ταχυφοριστή, 1 μπαταρία 18V (4Ah), 1 δίσκο κοπής & 1 δίσκο λείανσης

Σπαθόσεγα 18 V με μπαταρία & φορτιστή

139€ Κωδ.: 63453



Συνοδεύεται με ταχυφοριστή και μια μπαταρία λιθίου 4Ah και 2 λάμες κοπής για ξύλο

ΤΑΣΗ	18 V
ΤΑΧΥΤΗΤΑ	0-3.000 spm
ΙΚΑΝΟΤ. ΚΟΠΗΣ ΞΥΛΟ	100 mm
ΒΑΡΟΣ (ΧΩΡΙΣ/ΜΕ ΜΠΑΤ.)	1,64/2,26 kg
ΒΑΡΟΣ ΣΥΣΚΕΥΑΣΙΑΣ	3,62 kg

4.0 Ah

Επαναφορτιζόμενο Κατσαβίδι Λιθίου 3,6 V

27€ Κωδ.: 63431



ΤΑΣΗ ΜΠΑΤΑΡΙΑΣ	3,6 V
ΧΩΡΗΤ. ΜΠΑΤΑΡΙΑΣ	1,3 Ah
ΡΥΘΜΙΣΕΙΣ ΡΟΠΗΣ	6+1
ΤΣΟΚ	1/4"
ΣΤΡΟΦΕΣ/ΛΕΠΤΟ	200 rpm
ΧΡΟΝΟΣ ΦΟΡΤΙΣΗΣ	3-5 h
ΡΟΠΗ	3 N.M
ΒΑΡΟΣ	0,45 kg
ΒΑΡΟΣ ΣΥΣΚΕΥΑΣ.	1,4 kg

- ✓ Πολυμορφικό (μετατροπή του από γωνιακό σε ευθύ κατσαβίδι)
- ✓ Με φακό LED στο κάτω άκρο



Συνοδεύεται με βαλιτσάκι μεταφοράς και 43 εξαρτήματα

Παλμικά Πολυεργαλεία με μπαταρία & φορτιστή

10.8V

59€ Κωδ.: 63451



Σετ εξαρτημάτων



Συνοδεύεται με ταχυφοριστή, 2 μπαταρίες 10,8V (1,5Ah) και σετ εξαρτημάτων

18V

99€ Κωδ.: 63452



Σετ εξαρτημάτων



Συνοδεύεται με ταχυφοριστή, 1 μπαταρία 18V (4Ah) και σετ εξαρτημάτων

ΚΡΟΥΣΤΙΚΟ ΔΡΑΠΑΝΟΚΑΤΣΑΒΙΔΟ 18V

43€

Κωδικός: 633013

- 2 ταχύτητες: 0-350 rpm / 0-1200 rpm
- Κρούσεις: 0-19200 bpm
- Ταχυστόκ 13 mm
- Ικανοτ. Διάρθρωσης (Ατσάλι/Μπετόν/Ξύλο) Ø13/13/38 mm • Βάρος 1,3 kg



ΠΑΛΜΙΚΟ ΚΑΤΣΑΒΙΔΙ 18V

49€

Κωδικός: 633015

- Στροφές: 0-2000 rpm
- Κρούσεις: 0-3000 bpm
- Ροπή 150 N.M.
- Τσوك Γρήγορης Απασφ. 1/4"
- Βάρος 1,1 kg



BRUSHLESS ΜΠΟΥΛΟΝΟΚΛΕΙΔΟ 18V

83€

Κωδικός: 633014

- Στροφές: 0-2200 rpm
- Κρούσεις: 0-3200 bpm
- Ροπή 250 N.M.
- Βάρος 1,1 kg



ΓΩΝΙΑΚΟΣ ΤΡΟΧΟΣ 18V



Αναμένεται από 16/07/2021

65€

Κωδικός: 63496

- 8000 rpm
- Σπείρωμα Άξονα M14
- Ø Δίσκου 115 mm • Βάρος 1,5 kg

ΕΚΚΕΝΤΡΟΣ ΑΛΟΙΦΑΔΟΡΟΣ 18V

BRUSHLESS



NEO

99€

Κωδικός: 633084

Αναμένεται από 28/06/2021

- 2000 - 4800 rpm
- Έκκεντρο 15 mm
- Ø Δίσκου 125 mm
- Βάρος 1,86 kg

ΣΕΓΑ 18V

55€

Κωδικός: 633010

- 0-2500 spm
- Ικανότητα Κοπής (Ξύλο/Μέταλλο) 45/6 mm
- Βάρος 1,1 kg



ΔΙΣΚΟΠΡΙΟΝΟ 18V

75€

Κωδικός: 633009

- 3650 rpm
- Διάμετρος Δίσκου 165mmx16mmx1,7mm (24T)
- Βάθος Κοπής / Γωνία 50mm/90° - 35mm / 45°
- Βάρος 2,8 kg



ΚΑΡΦΩΤΙΚΟ ΣΥΝΔΕΤΗΡΩΝ 18V

49€

Κωδικός: 633070

- Συνδετήρας τύπου 53 (8-14mm)
- Συνδετήρας τύπου 50 (8-14mm)
- Ρυθμιζόμενη κρούση
- Μηχανισμός ANTI-JAM
- Βάρος 1,4 kg



ΚΑΡΦΩΤΙΚΟ 2 ΣΕ 1 18V (Δίχαλο & Βελονάκι)

75€

Κωδικός: 633069

- Συνδετήρας τύπου 90 (R400) (15-22mm)
- Βελονάκι με κεφάλι τύπου F (12) (15-32mm)
- Ρυθμιζόμενη κρούση
- Μηχανισμός εύκολης απεμπλοκής
- Βάρος 2,1 kg



ΠΙΣΤΟΛΙ ΣΙΛΙΚΟΝΗΣ 18V

NEO

59€

Κωδικός: 633083

Αναμένεται από 28/06/2021

- 0,5 - 8 mm/s
- 2000 N
- Σωληνάριο 300 ml • Βάρος 1,5 kg



ΠΡΟΒΟΛΕΑΣ LED ΕΡΓΑΣΙΑΣ 18V

43€

Κωδικός: 633011

- 30 Watt
- 1800 lm
- Θερμοκρασία χρώματος 6000 K
- Περιστρεφόμενη κεφαλή 360°
- 3 μοτίβα φωτισμού • Βάρος 1,6 kg



ΦΑΚΟΣ ΕΡΓΑΣΙΑΣ LED 18V

15€

Κωδικός: 63480

- Περιστρεφόμενη κεφαλή 270°
- 3 Watt
- 7 προκαθορισμένες θέσεις 0°, 30°, 60°, 90°, 120°, 150°, 180°
- Διαθέτει γάτζο
- Βάρος 0,4 kg



Συμβατές Μπαταρίες

ΜΠΑΤΑΡΙΑ Li-Ion 18V 2.0Ah PB-M18-2.0

Βάρος 0,42kg

32€

Κωδικός: 64245



ΜΠΑΤΑΡΙΑ Li-Ion 18V 4.0Ah PB-M18-4.0

Βάρος 0,615kg

55€

Κωδικός: 64229



ΦΥΣΗΤΗΡΑΣ - ΑΝΑΡΡΟΦΗΤΗΡΑΣ 18V

39€

Κωδικός:
633068



- ✓ Αναδιπλούμενη χειρολαβή για εύκολη αποθήκευση
- ✓ Σακούλα συλλογής σκόνης

- Ταχύτητα ροής αέρα: $\geq 63,5$ m/s
- Αναρρόφηση: $\geq 4,5$ kPa
 - Βάρος 1,2 kg

ΣΚΟΥΠΑΚΙ 18V

43€

Κωδικός:
633067



- Χωρητικ. κάδου: 500 ml
- Αναρρόφηση (max.): $\geq 3,8$ kPa
- Βάρος 0,9 kg

ΠΙΣΤΟΛΙ ΘΕΡΜΟΥ ΑΕΡΑ 18V

49€

Κωδικός:
633071



- Παροχή αέρα: 200 Lt/min (550 °C)
- Με φωτισμό LED
- Περιλαμβάνονται 3 εξαρτήματα
- Βάρος 0,6 kg

Ταχυφορτιστές



17€

Κωδικός:
64232

**ΤΑΧΥΦΟΡΤΙΣΤΗΣ
18V-2,4A**



39€

Κωδικός:
642007

**ΤΑΧΥΦΟΡΤΙΣΤΗΣ
2 ΜΠΑΤΑΡΙΩΝ
18V-2x3,5Ah**

Ίδια μπαταρία και φορτιστής με τα εργαλεία μπαταρίας BÜLLE

Εργαλεία Solo 18V Κήπου

ΨΑΛΙΔΙ ΚΟΥΡΕΜΑΤΟΣ - ΜΠΟΡΝΤΟΥΡΑΣ 18V

39€

Κωδικός:
633017



ΨΑΛΙΔΙ ΚΟΥΡΕΜΑΤΟΣ

- Μήκος κοπής 100 mm

ΨΑΛΙΔΙ ΜΠΟΡΝΤΟΥΡΑΣ

- Μήκος κοπής 200 mm
- Άνοιγμα Δοντιών 8 mm
- Βάρος 1,7 kg

ΣΠΑΘΟΣΕΓΑ ΚΗΠΟΥ 18V

35€

Κωδικός:
633020



- 0-2200 spm
- Ικανότητα Κοπής Ξύλο/Μέταλλο 35/3 mm
- Βάρος 1 kg

ΨΑΛΙΔΙ ΜΠΟΡΝΤΟΥΡΑΣ 18V

49€

Κωδικός:
633018



- Μήκος κοπής 450 mm
- Άνοιγμα Δοντιών 10 mm
- 2000 rpm • Βάρος 2,3 kg

ΨΕΚΑΣΤΗΡΑΣ 7.5Lt. 18V

65€

Κωδικός:
633087

Αναμένεται από
12/07/2021

NEO

- Πίεση 1,5 bar
- 500 ml/min
- Ακροφύσιο \varnothing 1,5 mm
- Βάρος 1,9 kg



Περιλαμβάνει:
1 μάντα μεταφοράς,
1 κύπελλο μέτρησης

ΦΥΣΗΤΗΡΑΣ ΚΗΠΟΥ 18V

32€

Κωδικός:
633019



- 1300 rpm
- 2 ταχύτητες (150 / 210 km/h)
- Βάρος 1,3 kg

Ηλεκτρικά Δράπανα

400 Watt **29€**
Κωδ.: 633063



- Τσοκ 10 mm
- 0-3800 rpm
- Βάρος Κ/Μ: 1,2/1,4 kg

650 Watt **37€**
Κωδ.: 633028



- Τσοκ 13 mm
- 0-2700 rpm
- Βάρος Κ/Μ: 1,8/2,0 kg

Κρουστικά Δράπανα

710 Watt **39€**
Κωδ.: 633045



- Τσοκ 13 mm
- Διάτρηση (ξύλο/μπετόν/ ασφάλι): 5/13/10
- Ταχύτητα 0-3000 rpm
- Βάρος 2,1 kg
- Πλαϊνή χειρολαβή, οδηγό βάθους, σετ καρβουνάκια

710 Watt **57€**
Κωδ.: 63485



- Τσοκ 13 mm
- Διάτρηση (ξύλο/μπετόν/ ασφάλι): 25/13/10
- Ταχύτητα 0-3200 rpm
- Βάρος Κ/Μ: 1,76/2,0 kg
- Πλαϊνή χειρολαβή, οδηγό βάθους

Πιστολέτα SDS Plus

710 Watt **69€** Κωδ.: 633008

✓ SDS Plus



- 4 λειτουργιών • 710 Watt
- Διάτρηση max. Ø 24mm (μπετόν)
- Ισχύς κρούσης max. 2.6 Joule
- Ταχύτητα 0-1250 rpm
- Κρούσεις 0-5600 B.P.M.
- Βάρος 2,7 kg
- Σε βαλιτσάκι, συνοδεύεται με τσοκ κρεμαγιέρας με αντάπωμα, 3 τρυπανάκια, 1 καλέμι, 1 βελόνι



800 Watt **85€** Κωδ.: 43477

✓ SDS Plus



- 4 λειτουργιών • 800 Watt
- Διάτρηση max. Ø 26mm (μπετόν)
- Ισχύς κρούσης max. 2.8 Joule
- Ταχύτητα 0-1200 rpm
- Κρούσεις 0-5300 B.P.M.
- Βάρος 2,8 kg
- Σε βαλιτσάκι, συνοδεύεται με τσοκ κρεμαγιέρας με αντάπωμα, 3 τρυπανάκια, 1 καλέμι, 1 βελόνι



99€ Κωδ.: 633007

900 Watt ✓ SDS Plus



- 4 λειτουργιών • 900 Watt
- Διάτρηση max. Ø 30mm (μπετόν)
- Ισχύς κρούσης max. 3.2 Joule
- Ταχύτητα 0-1000 rpm
- Κρούσεις 0-5500 B.P.M. • Βάρος 2,9 kg
- Σε βαλιτσάκι, συνοδεύεται με τσοκ κρεμαγιέρας με αντάπωμα, 3 τρυπανάκια, 1 καλέμι, 1 βελόνι



115€ Κωδ.: 633040 **HEAVY DUTY**

720 Watt ✓ SDS Plus



- 4 λειτουργιών • 720 Watt
- Διάτρηση max. Ø 26mm (μπετόν)
- Ισχύς κρούσης max. 3.0 Joule
- Ταχύτητα 0-1300 rpm
- Κρούσεις 0-4500 B.P.M. • Βάρος 2,7 kg
- Σε βαλιτσάκι, συνοδεύεται με 3 τρυπανάκια, 1 καλέμι, 1 βελόνι



115€ Κωδ.: 633055

1500 Watt ✓ SDS Plus



- 4 λειτουργιών • 1500 Watt
- Διάτρηση max. Ø 32mm (μπετόν)
- Ισχύς κρούσης max. 4,5 Joule
- Ταχύτητα 0-870 rpm
- Κρούσεις 0-4100 B.P.M. • Βάρος 4,9 kg
- Σε βαλιτσάκι, συνοδεύεται με 3 τρυπανάκια, 1 καλέμι, 1 βελόνι, βοηθητική λαβή



149€ Κωδ.: 633041 **HEAVY DUTY**

1500 Watt ✓ SDS Plus



- 4 λειτουργιών • 1500 Watt
- Διάτρηση Ø 36mm (μπετόν)
- Ισχύς κρούσης max. 4,5 Joule
- Ταχύτητα 920 rpm
- Κρούσεις 4100 B.P.M. • Βάρος 5,7 kg
- Σε βαλιτσάκι, συνοδεύεται με 3 τρυπανάκια, 1 καλέμι, 1 βελόνι



Πιστολέτα SDS MAX

199€ Κωδ.: 633042

✓ SDS MAX



1250 Watt

- Ισχύς κρούσης max. 10 Joule
- Διάρθρωση max. \varnothing 40 mm (μπετόν), \varnothing 80mm με ποτηροκορώνα
- Ταχύτ. περιστροφής: 410 rpm
- Κρούσεις 3100 B.P.M. • Βάρος 6,6 kg

Σε βαλιτσάκι, συνοδεύεται με 3 τρυπάνια, 1 βελόνι, 1 καλέμι

289€ Κωδ.: 633022

✓ SDS MAX



1350 Watt

- Ισχύς κρούσης max. 13 Joule
- Διάρθρωση max. \varnothing 40mm, \varnothing 90mm με ποτηροκορώνα
- Ταχύτ. περιστροφής 150-516 rpm
- Κρούσεις 3120 B.P.M. • Βάρος 8 kg

Σε βαλιτσάκι, συνοδεύεται 2 τρυπάνια, 1 βελόνι, 1 καλέμι

Σκαπτικά - Κατεδαφιστικά

189€ Κωδ.: 633043

✓ SDS MAX



1050 Watt

- Ισχύς κρούσης max. 10 Joule
- Κρούσεις 2100 B.P.M.
- Βάρος 5,7 kg
- Σε βαλιτσάκι μεταφοράς με καλέμι και βελόνι

295€ Κωδ.: 633061

✓ SDS MAX



1200 Watt

- Ισχύς κρούσης max. 14 Joule
- Κρούσεις 3100 B.P.M.
- Βάρος 5,6 kg
- Σε βαλιτσάκι μεταφοράς με καλέμι και βελόνι

385€ Κωδ.: 63412

✓ SDS MAX



1500 Watt

- Ισχύς κρούσης max. 25 Joule
- Κρούσεις 1000-1900 B.P.M.
- Βάρος 10,5 kg

Συνοδεύεται με: • 1 εξαγωνικό κλειδί 10mm
• 1 κατασβίδι • 1 βελόνι 18x400mm • 1 καλέμι 18x400mm
• 1 δοχείο γράσου • 1 σετ καρβουνάκια, σε βαλιτσάκι μεταφοράς

399€ Κωδ.: 633025

1750 Watt

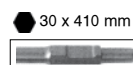

- Ισχύς κρούσης 48 Joule
- Κρούσεις 1600 B.P.M.
- Βάρος 24 kg
- Σε βαλιτσάκι μεταφοράς με καλέμι και βελόνι

Κόφτης με Διαμαντόδισκο



1400 Watt

55€

Κωδικός: 633029

- Στροφές 12000 rpm
- Διάμετρος δίσκου \varnothing 110mm (περιλαμβάνεται)
- Εξάρτημα υγρής κοπής
- Βάθος κοπής 30mm
- Βάρος 3,2kg

Φρέζα Αυλακώσεων (Καναλοποιός)

- Βαρέως τύπου με ισχυρό μοτέρ και 5 δίσκους για πλήρη διάνοιξη του καναλιού χωρίς επιπλέον καλέμισμα
- Ρυθμιστής βάθους κοπής 8-43mm
- Δύο ράουλα για εύκολη κύλιση του εργαλείου στην επιφάνεια κοπής



Περιλαμβάνει 5 δίσκους

2400 Watt

259€

Κωδικός: 633030

- Ισχύς 2400 Watt
- Στροφές 8000 rpm
- Διάμετρος δίσκου \varnothing 150mm
- Βάθος κοπής 8-43mm
- Πλάτος κοπής 28mm
- Βάρος 8,5kg

Γωνιακοί Τροχοί



37€

Κωδικός:
63462

Ø 115 mm
750 Watt
11000 rpm
1.8 kg

41€

Κωδικός:
63463

Ø 125 mm
900 Watt
11000 rpm
2.0 kg



Με ηλεκτρονική
ρύθμιση
στροφών

45€

Κωδικός:
63474

Ø 125 mm
900 Watt
4000-12000 rpm
2.0 kg



Με ηλεκτρονική
ρύθμιση
στροφών

52€

Κωδικός:
63498

Ø 125 mm
1100 Watt
2000-9000 rpm
2.5 kg



Με ηλεκτρονική
ρύθμιση
στροφών

52€

Κωδικός:
63464

Ø 125 mm
1200 Watt
4000-12000 rpm
2.4 kg



Με ηλεκτρονική
ρύθμιση
στροφών

67€

Κωδικός:
633027

Ø 125 mm
1400 Watt
2000-9000 rpm
2.4 kg



Με περιστρε-
φόμενη λαβή

99€

Κωδικός:
63483

Ø 230 mm
2350 Watt
6500 rpm
5.4 kg

Δισκοπρίονα Μετάλλου

139€ Κωδ.: 63487

Ø 355mm
2300 Watt

- ✓ Soft Start ομαλής εκκίνησης
- ✓ Περιλαμβάνεται ο δίσκος κοπής
- ✓ Θερμικό προστασίας
- ✓ Ταχυμέγγενη

- Κάθετη λαβή • 2300 Watt
- Δίσκος Ø 355 mm
- Ρυθμιζόμενη γωνία μέγγενης 0°-45°
- Ταχύτητα: 4000 rpm
- Βάρος 17 kg



Αναμένεται
από
18/06/2021

185€ Κωδ.: 63443

Ø 355mm
2400 Watt

- ✓ Soft Start ομαλής εκκίνησης
- ✓ Περιλαμβάνεται ο δίσκος κοπής
- ✓ Θερμικό προστασίας
- ✓ Ταχυμέγγενη

- Οριζόντια λαβή • 2400 Watt
- Δίσκος Ø 355 mm
- Ρυθμιζόμενη γωνία μέγγενης 0°-45°
- Ταχύτητα: 3800 rpm
- Βάρος 20 kg



Αναμένεται
από
12/07/2021

Φυσητήρες - Αναρροφητήρες

**400
Watt**

22€ Κωδ.: 63478



- 400 Watt
- Ρυθμιζόμενη ροή αέρα
- Όγκος αέρα: 3,3 m³/min
- Ταχύτητα: 6000-14000 rpm • Βάρος 1,3 kg

**600
Watt**

33€ Κωδ.: 63467



- 600 Watt
- Ρυθμιζόμενη ροή αέρα
- Όγκος αέρα: 3,5 m³/min
- Ταχύτητα: 6000-16000 rpm • Βάρος 1,6 kg

**600
Watt**

43€ Κωδ.: 63486



- 600 Watt
- Ρυθμιζόμενη ροή αέρα
- Όγκος αέρα: 4,1 m³/min • Ταχύτητα: 0-16000 rpm
- Προέκταση ακροφύσιου • Βάρος 2,1 kg

(Σημ.: Για φυσητήρες μπαταρίας βλ. σελ. 29)

Αλοιφαδόροι

75€ Κωδ.: 63489

Ø 180mm
1100 Watt



- 1100 Watt
- Ταχύτητα: 600-3000 rpm
- Soft Start (ομαλή εκκίνηση)
- Βάρος: 1,7 kg

89€ Κωδ.: 43456

Ø 180mm
1200 Watt

Heavy Duty
(Βαρ. τύπου)



- 1200 Watt
- Ταχύτητα: 660-3500 rpm
- Soft Start (ομαλή εκκίνηση)
- Βάρος: 2,0 kg

Αλοιφαδόρος Έκκεντρος

99€ Κωδ.: 63490

Αναμένεται
από
18/06/2021



Ø 150mm
720 Watt

- 720 Watt
- Ταχύτητα: 2100-5000 rpm
- Λαβή και κεφαλή από αντιολισθητικό υλικό
- Βάρος: 2,8 kg

(Σημ.: Για αλοιφαδόρο μπαταρίας βλ. σελ. 28)

Μπουλονόκλειδο

89€

Κωδικός:
633004

**1020
Watt**



ΚΑΡΕ ΑΞΟΝΑ	1/2"
ΙΣΧΥΣ (Watt)	1020
ΣΤΡΟΦΕΣ (R.P.M.)	2600
ΚΡΟΥΣΕΙΣ (I.P.M.)	3000
ΡΟΠΗ (Nm)	480
ΒΑΡΟΣ Κ/Μ (kg)	3,5/4,8

Συνοδεύεται
με: 4 καρυδάκια
1/2" (17, 19,
21, 23 mm)

Μαγνητικά Δράπανα

670€ Κωδ.: 633047

**1100
Watt**

35mm

- Ικανότητα Διάτρησης:
35mm με ποττροκωρώνα
13mm με τρυπάνι
- Βάθος Διάτρησης:
50mm με ποττροκωρώνα
- Ταχύτ. άνευ φορτίου: 700 rpm
- Δύναμη Μαγνήτη: 10.000N
- Βάρος: 10,5 Kg

Η ποττροκωρώνα δεν περιλαμβάνεται



990€ Κωδ.: 633076

**1500
Watt**

60mm

- Ικανότητα Διάτρησης:
60mm με ποττροκωρώνα
32mm με τρυπάνι (κάνος MT3)
- Βάθος Διάτρησης:
75mm με ποττροκωρώνα
- Ταχύτ. άνευ φορτίου: 250/450 rpm
- Δύναμη Μαγνήτη: 15.000N
- Βάρος: 21 Kg

Η ποττροκωρώνα δεν περιλαμβάνεται



ΠΟΤΤΡΟΚΟΡΩΝΕΣ HSS WELDON



ΒΑΘΟΣ ΚΟΠΗΣ 25mm

ΚΩΔ.	(mm)	ΤΙΜΗ
68623	12	15 €
68624	13	15 €
68625	14	17 €
68626	15	17 €
68627	16	18 €

ΚΩΔ.	(mm)	ΤΙΜΗ
68628	17	18 €
68629	18	19 €
68630	20	23 €
68631	22	25 €
68632	24	25 €

ΚΩΔ.	(mm)	ΤΙΜΗ
68633	25	25 €
68634	26	28 €
68635	28	31 €
68636	30	31 €
68637	32	35 €

ΒΑΘΟΣ ΚΟΠΗΣ 50mm

ΚΩΔ.	(mm)	ΤΙΜΗ
68638	14	22 €
68639	18	24 €
68640	22	28 €
68641	24	31 €
68642	26	36 €
68643	28	38 €
68644	30	40 €

Παλμικά Τριβεία

32€ Κωδ.: 633078

200 Watt



ΙΣΧΥΣ (Watt)	200
ΤΑΧΥΤΗΤΑ (R.P.M.)	12500
ΔΙΑΣΤ. ΠΕΛΜΑΤΟΣ* (mm)	150x150x100
ΒΑΡΟΣ Κ/Μ (kg)	1,6/1,7

* Με τριγωνικό πέλημα για αυτοκόλλητη βάση ώστε να δέχεται αναλόσιμα με velcro

39€ Κωδ.: 63457

240 Watt



ΙΣΧΥΣ (Watt)	240
ΤΑΧΥΤΗΤΑ (R.P.M.)	15000
ΔΙΑΣΤ. ΠΕΛΜΑΤΟΣ* (mm)	100x110
ΒΑΡΟΣ Κ/Μ (kg)	1,6/1,7

* Πέλημα με velcro & άγκιστρα

43€ Κωδ.: 63455

240 Watt



ΙΣΧΥΣ (Watt)	240
ΤΑΧΥΤΗΤΑ (R.P.M.)	6000 - 13000
ΔΙΑΣΤ. ΠΕΛΜΑΤΟΣ* (mm)	90x182
ΒΑΡΟΣ Κ/Μ (kg)	1,9/2,0

* Πέλημα με velcro & άγκιστρα

48€ Κωδ.: 633050

260 Watt



ΙΣΧΥΣ (Watt)	260
ΤΑΧΥΤΗΤΑ (R.P.M.)	6000 - 12000
ΔΙΑΣΤ. ΠΕΛΜΑΤΟΣ* (mm)	90 x 187
ΒΑΡΟΣ Κ/Μ (kg)	2,0/2,3

* Πέλημα με velcro & άγκιστρα

55€ Κωδ.: 63456

320 Watt



ΙΣΧΥΣ (Watt)	320
ΤΑΧΥΤΗΤΑ (R.P.M.)	6000 - 12000
ΔΙΑΣΤ. ΠΕΛΜΑΤΟΣ* (mm)	230 x 115
ΒΑΡΟΣ Κ/Μ (kg)	2,4/2,7

* Πέλημα με velcro & άγκιστρα

Έκκεντρο Τριβείο

47€ Κωδ.: 63458

380 Watt



Ø 125mm

* Πέλημα με velcro

ΙΣΧΥΣ (Watt)	380
ΤΑΧΥΤΗΤΑ (R.P.M.)	6000-13000
ΔΙΑΣΤ. ΠΕΛΜΑΤΟΣ* (mm)	Ø125
ΕΚΚΕΝΤΡΟ (mm)	Ø2
ΒΑΡΟΣ Κ/Μ (kg)	2,0/2,2

Κυλινδρικό Τριβείο Πολλαπλών Χρήσεων

420 Watt

99€ Κωδ.: 633052



- Ρυθμιζόμενη ταχύτητα κατάλληλο για τρίψιμο, λείανση, γυάλισμα, αφαίρεση σκουριάς & χρωμάτων
- Για επεξεργασία ξύλου και διαφόρων μετάλλων
- Εργονομικής σχεδίασης δίνει τη δυνατότητα χειρισμού με ένα χέρι ή δύο χέρια
 - Υποδοχή σύνδεσης για απορρόφηση σκόνης

ΚΩΔΙΚΟΣ	633052
ΙΣΧΥΣ (W)	420
ΤΑΧΥΤΗΤΑ (rpm)	1000 - 3200
ΔΙΑΣΤ. ΚΥΛΙΝΔΡΟΥ (mm)	Ø 76 x 100
ΒΑΡΟΣ Κ/Μ (kg)	2,7 / 4,6



Περιλαμβάνεται τσάντα μεταφοράς, κυλινδρικό γυαλόχαρτο 60GR (2 τεμ.), 80GR (2 τεμ.), 120GR (2 τεμ.), κυλινδρική βούρτσα καθαρισμού μεσαίας τραχύτητας, κυλινδρική βούρτσα καθαρισμού υψηλής τραχύτητας, κυλινδρική βούρτσα αφαίρεσης σκουριάς & βαφής

Σταθερό Τριβείο Δίσκου

140 Watt

59€ Κωδ.: 633039



- Με ρυθμιστή στροφών 1150-3600 rpm
- Κλίση τραπεζιού άνω & κάτω
- Δυνατότητα στήριξης τριβείου σε οριζόντια ή κάθετη θέση

ΙΣΧΥΣ (Watt)	140 (S2)
ΣΤΡΟΦΕΣ (R.P.M.)	3600
ΔΙΑΜΕΤΡΟΣ ΔΙΣΚΟΥ (mm)	Ø125
ΚΛΙΣΗ ΤΡΑΠΕΖΙΟΥ ΑΝΩ	έως 10°
ΚΑΤΩ	έως 50°
ΔΙΑΣΤΑΣΕΙΣ ΤΡΑΠ. (mm)	140x98
ΒΑΡΟΣ Κ/Μ (kg)	2,5/3,3



Συνοδεύεται με: 3 αυτοκόλλητους δίσκους λείανσης, μέγγνη στήριξης τριβείου, μοιρογνωμόνιο

Ρούτερ Κουρευτικό Περιθωρίων



**710
Watt**

63€ Κωδ.: 633062

ΙΣΧΥΣ (Watt)	710
ΤΑΧΥΤΗΤΑ (R.P.M.)	10000-30000
ΡΥΘΜΙΣΗ ΒΥΘΙΣΗΣ (mm)	0-20
ΒΑΡΟΣ (kg)	1,9



Συνοδεύεται με:

- 3 σφιγκτήρες (τσोक) Ø6,35 (1/4"), Ø8
- σετ οδηγών κοπής
- κλειδιά μονταρίσματος

ΠΡΟΑΙΡΕΤΙΚΟΣ ΕΞΟΠΛΙΣΜΟΣ

Σετ 3 Βάσεων: **57€** Κωδ.: 64297



i. Βάση κουρευτικού περιθωρίων με ρυθμιζόμενη κλίση -45° έως +30°

ii. Βάση ρούτερ φρεζαρίσματος άκρης

iii. Βάση ρούτερ 2 χειρολαβών

Ρούτερ



**2200
Watt**

130€ Κωδ.: 633001



ΙΣΧΥΣ (Watt)	2200
ΤΑΧΥΤΗΤΑ (R.P.M.)	9000-22000
ΒΑΘΟΣ ΚΟΠΗΣ (mm)	70
ΔΙΑΜΕΤΡΟΣ ΤΣΟΚ (mm)	Ø 12
ΒΑΡΟΣ (kg)	5,8

Συνοδεύεται με: αντάπτορα για τσοκ 6 & 8 mm, κοπτικό 12 mm, 2 οδηγούς για κυκλική & ευθεία κοπή, κλειδί

Φρεζοκαβιλιέρα

**900
Watt**

75€ Κωδ.: 63475



- Μπουτόν ασφάλισης άξονα για γρήγορη αλλαγή δίσκου
- Αναρρόφηση & συλλογή σκόνης

ΙΣΧΥΣ (Watt)	900
ΤΑΧΥΤΗΤΑ (R.P.M.)	11000
ΔΙΑΜΕΤΡΟΣ ΛΕΠΙΔΑΣ (mm)	100x3.8x6T
ΣΥΜΒΑΤΑ ΜΠΙΣΚΟΤΑ max.	No. 20
ΒΑΡΟΣ (kg)	2,9

Συνοδεύεται με: σακούλα συλλογής σκόνης, κλειδί αλλαγής δίσκου, δίσκο κοπής, 20 μπισκότα #0, 20 μπισκότα #10, 20 μπισκότα #20

Πλάνες

**620
Watt**

52€ Κωδ.: 633026



ΙΣΧΥΣ (Watt)	620
ΤΑΧΥΤΗΤΑ (R.P.M.)	17000
ΠΛΑΤΟΣ ΠΛΑΝΙΣΜ. (mm)	82
ΒΑΘΟΣ ΠΛΑΝΙΣΜ. (mm)	2
ΒΑΘΟΣ ΠΑΤΟΥΡΑΣ (mm)	9
ΒΑΡΟΣ (kg)	2,8

**750
Watt**

65€ Κωδ.: 63454



ΙΣΧΥΣ (Watt)	750
ΤΑΧΥΤΗΤΑ (R.P.M.)	17000
ΠΛΑΤΟΣ ΠΛΑΝΙΣΜ. (mm)	82
ΒΑΘΟΣ ΠΛΑΝΙΣΜ. (mm)	3
ΒΑΘΟΣ ΠΑΤΟΥΡΑΣ (mm)	18
ΒΑΡΟΣ (kg)	3,0

Δισκοπήρινα



**710
Watt**

89€ Κωδ.: 633036

- ✓ Με οδηγό κοπής Laser
- ✓ Με οδηγό κοπής βάθους
- ✓ Αντάπτορας σύνδεσης με ηλεκτρική σκούπα

ΠΡΟΑΙΡΕΤΙΚΟΣ ΕΞΟΠΛΙΣΜΟΣ

27€ Κωδ.: 64275

Ράγα-οδηγός 3 τεμαχίων Συνολικό μήκος 1,4 m Βάρος 1,5 kg



Συνοδεύεται με: 2 μπάρες σύνδεσης & 2 μέγαντες στερέωσης

ΙΣΧΥΣ (Watt)	710
ΔΙΑΜ. ΔΙΣΚΟΥ (mm)	Ø 115
ΤΑΧΥΤΗΤΑ (R.P.M.)	3500
ΙΚΑΝΟΤ. ΚΟΠΗΣ	45°-28mm/90°-43mm
ΒΑΡΟΣ Κ/Μ (kg)	2,5/4,1

Συνοδεύεται με: 3 δίσκους κοπής (1x24TCT, 1x60TCT, 1 Diamond Blade) και υφασμάτινη θήκη μεταφοράς



**1300
Watt**

75€
Κωδικός: 63499

- ✓ Με laser οδηγό κοπής

Περιλαμβάνεται ο δίσκος

ΙΣΧΥΣ (Watt)	1300
ΔΙΑΜ. ΔΙΣΚΟΥ (mm)	Ø 190
ΤΑΧΥΤΗΤΑ (R.P.M.)	5500
ΙΚΑΝΟΤΗΤΑ ΚΟΠΗΣ	45°-47mm/90°-69mm
ΒΑΡΟΣ Κ/Μ (kg)	4,4/5,2

Ηλεκτρικές Σέγες

650 Watt

45€

Κωδικός: 63461



ΙΣΧΥΣ (Watt)	650
ΤΑΧΥΤΗΤΑ (S.P.M.)	800-3000
ΙΚΑΝΟΤ. ΚΟΠΗΣ (mm)	
ΞΥΛΟ/ΜΕΤΑΛΛΟ	80/8
ΒΑΡΟΣ Κ/Μ (kg)	2,4/2,5

750 Watt

55€

Κωδικός: 63460



- ✓ Με laser οδηγό κοπής

ΙΣΧΥΣ (Watt)	750
ΤΑΧΥΤΗΤΑ (S.P.M.)	800-3000
ΙΚΑΝΟΤ. ΚΟΠΗΣ (mm)	
ΞΥΛΟ/ΜΕΤΑΛΛΟ	100/10
ΒΑΡΟΣ Κ/Μ (kg)	2,5/2,6

600 Watt

91€

Κωδικός: 633046



Heavy Duty (Βαρ. τύπου)

ΙΣΧΥΣ (Watt)	600
ΤΑΧΥΤΗΤΑ (S.P.M.)	500-2500
ΙΚΑΝΟΤ. ΚΟΠΗΣ (mm)	
ΞΥΛΟ/ΜΕΤΑΛΛΟ	130/10
ΒΑΡΟΣ Κ/Μ (kg)	3,1/3,5

Σπαθόσεγες

600 Watt

63€

Κωδ.: 633038



- ✓ Μεταβλητής ταχύτητας
- ✓ Σύστημα (Quick in) γρήγορης αλλαγής λάμας (χωρίς εργαλεία)
- ✓ Αλουμιένιο κιβώτιο μειωτήρα

ΙΣΧΥΣ (Watt)	600
ΤΑΧΥΤΗΤΑ (S.P.M.)	0-3500
ΔΙΑΔΡΟΜΗ (mm)	12,7
ΒΑΡΟΣ Κ/Μ (kg)	1,9/2,4

1100 Watt

75€

Κωδ.: 63459



- ✓ Μεταβλητής ταχύτητας
- ✓ Με περιστρεφόμενη λαβή (8 γωνίες)
- ✓ Με αυτόματο κλειδώμα λάμας (Quick in)

ΙΣΧΥΣ (Watt)	1100
ΤΑΧΥΤΗΤΑ (S.P.M.)	0-2800
ΔΙΑΔΡΟΜΗ (mm)	28
ΒΑΡΟΣ Κ/Μ (kg)	3,8/4

Ηλεκτρικό Καρφωτικό

2 σε 1



Περιλαμβάνει: 400 τεμ. δίδαλα 14mm και 100 τεμ. καρφιά 15mm

29€

Κωδικός: 63493

- Συνδετήρας τύπου 53 (8-16mm)
- Βελονάκι με κεφάλι τύπου 12 (16mm)
- Ρυθμιζόμενη κρούση
- Μηχανισμός ANTI-JAM
- Βάρος 1,3 kg

(Σημ.: Για καρφωτικά μπαταρίας βλ. σελ. 28)

Πιστόλια Θερμού Αέρα

33€

Κωδικός: 63494

1800 Watt



- 1800 Watt
- Παροχή αέρα: 250 Lt/min (50 °C και 450 °C) 500 Lt/min (550 °C)
- Με βαλίσσκι & εξαρτήματα

65€

Κωδικός: 63495

2000 Watt

Ψηφιακό

LCD οθόνη



- 2000 Watt
- Ηλεκτρονικό με LCD οθόνη και ψηφιακή ένδειξη ρυθμίσεων
- Ρυθμιζόμενη (ηλεκτρονικά) παροχή αέρα από 250-500 Lt/min
- Ρυθμιζόμενη (ηλεκτρονικά) θερμοκρασία από 50-650 °C
- Με βαλίσσκι & εξαρτήματα

(Σημ.: Για πιστόλι θερμού αέρα μπαταρίας βλ. σελ. 29)

Κολλητήρι

33€

Κωδικός: 63428



- 200 Watt
- Διακόπτης ρύθμισης θερμοκρασίας
- LED εργασίας
- Βάρος 0,9 kg

Καυστήρας Ζιζανίων /Αναπτήρας για BBQ & τζάκι

29€

Κωδικός: 633033

2000 Watt



- 2000 Watt
- Θερμοκρασία/Ροή αέρα: I: 50°C/500Lt./min II: 600°C/500Lt./min



Ηλεκτρικά Πιστόλια Βαφής HVLP

Smart Angle: Ειδική κλίση που κάνει το πιστόλι να είναι ζυγισμένο, πρακτικό και ευέλικτο.

**500
Watt**

52€

Κωδικός:
633034

**HVLP
SMART ANGLE**

- Ισχύς 500 Watt
- Δοχείο 900 ml
- Παροχή max. 900 ml/min.
- Ιξώδες max. 100 din/sec.
- Για χρώματα και βερνίκια υδατοδιαλυτά ή ήπιου διαλύτη
- Μπεκ \varnothing 2.0 / 2.5 / 3.0
- Βάρος πιστολιού: 1,2 kg
- Βάρος συσκ.: 1,9 kg



**800
Watt**

69€

Κωδικός:
633065

**HVLP
SMART ANGLE**

- Ισχύς 800 Watt
- Δοχείο 900 ml
- Παροχή max. 1100 ml/min.
- Ιξώδες max. 100 din/sec.
- Για χρώματα και βερνίκια υδατοδιαλυτά ή ήπιου διαλύτη
- Μπεκ \varnothing 2.0 / 2.5 / 3.0
- Υποδοχές για εύκολο τύλιγμα-αποθήκευση του σωλήνα
- Μήκος σωλήνα: 1.9 m
- Βάρος πιστολιού: 0,59 kg
- Βάρος συσκ.: 3,3 kg



**1200
Watt**

99€

Κωδικός:
633066

**HVLP
SMART ANGLE**

- Ισχύς 1200 Watt
- Δοχείο 900 ml
- Παροχή max. 1100 ml/min.
- Ιξώδες max. 150 din/sec.
- Για χρώματα και βερνίκια υδατοδιαλυτά ή ήπιου διαλύτη
- Μπεκ \varnothing 2.0 / 2.5 / 3.0
- Υποδοχές για εύκολο τύλιγμα-αποθήκευση του σωλήνα
- Μήκος σωλήνα: 3 m
- Τροχήλατη βάση με λαβή μεταφοράς
- Βάρος πιστολιού: 0,59 kg
- Βάρος συσκ.: 5,6 kg



Ηλεκτρικό Σύστημα Βαφής AIRLESS

Αναμένεται από
12/07/2021

**700
Watt**

329€

Κωδικός:
633088

- ✓ Υψηλή απόδοση & μεγάλη παραγωγικότητα
- ✓ Απευθείας αναρρόφηση του υλικού από το δοχείο
- ✓ Επαγγελματικό αποτέλεσμα με ψεκασμό υψηλής πίεσης

- Ισχύς 700 Watt
- Πίεση max. 200 bar
- Παροχή max. 1000 ml/min.
- Ιξώδες max. 150 din/sec.
- Για χρώματα υδατοδιαλυτά, διαλύτη, λάτεξ, σμάλτα, βερνίκια, αστάρια και άλλα μη λιπαντικά υλικά
- Ακροφύσιο τύπος 517
- Εύκαμπη σωλήνα 7,5m
- Βάρος συσκ.: 10 kg



Κατσαβίδια Γυψοσανίδας



**520
Watt**

52€ Κωδικός:
633002

ΤΑΧΥΤΗΤΑ (R.P.M.)	0-4500
ΡΟΠΗ (Nm)	8
ΒΙΔΑ max. (mm)	\varnothing 6
ΤΣΟΚ (mm)	6,35 (1/4")
ΒΑΡΟΣ (kg)	1,5



**600
Watt**

75€ Κωδικός:
43455

ΤΑΧΥΤΗΤΑ (R.P.M.)	0-4500
ΡΟΠΗ (Nm)	8,2
ΒΙΔΑ max. (mm)	\varnothing 6
ΤΣΟΚ (mm)	6
ΒΑΡΟΣ (kg)	1,8

Πιστόλια Θερμοκόλλησης



20cm

9€ Κωδικός:
633080

- Ισχύς max. 100W
- Φυσίγγιο κόλλας \varnothing 10,8 - 11,5 mm
- Μήκος 20cm
- Βάρος 0,33 kg

Περιλαμβάνει: 2 ράβδους κόλλας



23cm

19€ Κωδικός:
633081

- Ισχύς max. 150W
- Φυσίγγιο κόλλας \varnothing 10,8 - 11,5 mm
- Μήκος 23cm
- Βάρος 0,36 kg

Περιλαμβάνει: 2 ράβδους κόλλας

Τριβεία Τοίχου

99€

Κωδικός: 633086

Με αυτοαναρρόφηση

1220 Watt

Αναμένεται από 28/06/2021

NEO



Συνοδεύεται με:

- σωλίνα σπирάλ (2m)
- σάκο συλλογής σκόνης
- 8 φύλλα λείανσης

ΤΑΣΗ (Volt/Hz)	230-240/50
ΤΑΧΥΤΗΤΑ (rpm)	1500-2300
ΔΙΣΚΟΣ VELCRO (mm)	225
ΚΑΛΩΔΙΟ (m)	4
ΒΑΡΟΣ Κ/Μ (kg)	2,8 / 4,3

139€

Κωδικός: 633056

Με τηλεσκοπικό άξονα

710 Watt

Μήκος Κλειστό: 1350mm
Ανοιχτό: 1900mm

Τηλεσκοπικός άξονας



Συνοδεύεται με:

- σωλίνα σπирάλ (4m) για σύνδεση του τριβείου με ηλεκτρική σκούπα
- 6 φύλλα λείανσης

ΤΑΣΗ (Volt/Hz)	230/50
ΤΑΧΥΤΗΤΑ (rpm)	600-1600
ΔΙΣΚΟΣ VELCRO (mm)	225
ΚΑΛΩΔΙΟ (m)	4,0
ΒΑΡΟΣ (kg)	3,7

169€

Κωδικός: 63419

Με τηλεσκοπικό άξονα

710 Watt

Μήκος Κλειστό: 1300mm
Ανοιχτό: 1600mm

Τηλεσκοπικός άξονας



Συνοδεύεται με:

- σωλίνα σπирάλ (4m) για σύνδεση του τριβείου με ηλεκτρική σκούπα
- 6 φύλλα λείανσης
- 1 βαλιτσάκι μεταφοράς

ΤΑΣΗ (Volt/Hz)	230/50
ΤΑΧΥΤΗΤΑ (rpm)	0-1200
ΔΙΣΚΟΣ VELCRO (mm)	225
ΚΑΛΩΔΙΟ (m)	4,0
ΒΑΡΟΣ (kg)	3,5

Με αναδιπλούμενο άξονα, περιμετρικό LED φωτισμού και προέκταση

199€

Κωδικός: 633057

710 Watt



Φωτιζόμενη κεφαλή περιμετρικά με LED (360°)

Μήκος 1100-1650mm
Αναδιπλούμενος (απαστερό) άξονας

Συνοδεύεται με:

- σωλίνα σπирάλ (4m) για σύνδεση του τριβείου με ηλεκτρική σκούπα
- 6 φύλλα λείανσης
- τσάντα μεταφοράς

ΤΑΣΗ (Volt/Hz)	230-240/50
ΤΑΧΥΤΗΤΑ (rpm)	600-1500
ΔΙΣΚΟΣ VELCRO (mm)	225
ΚΑΛΩΔΙΟ (m)	4,0
ΒΑΡΟΣ (kg)	5,0

229€

Κωδικός: 633059

Με αυτοαπορρόφηση σκόνης, περιμετρικό LED φωτισμού και προέκταση

820 Watt



Φωτιζόμενη κεφαλή περιμετρικά με LED (360°)

Μηχανισμός με αντίλη απορρόφησης της σκόνης σε σάκο

Συνοδεύεται με:

- σωλίνα σπирάλ (2m)
- σκούπα συλλογής σκόνης
- προέκταση
- τσάντα μεταφοράς

ΤΑΣΗ (Volt/Hz)	230/50
ΤΑΧΥΤΗΤΑ (rpm)	600-1900
ΔΙΣΚΟΣ VELCRO (mm)	225
ΚΑΛΩΔΙΟ (m)	4,0
ΒΑΡΟΣ (kg)	3,9

239€

Κωδικός: 633044

710 Watt

Δύο εργασιών, φακό LED, αναδιπλούμενο άξονα και προέκταση

- 2 εργασιών:
 - περιστροφικό με την στρογγυλή κεφαλή
 - και παλμικό με την τριγωνική κεφαλή



Συνοδεύεται με:

- εύκαμπο σωλίνα σπирάλ (4m) για σύνδεση με ηλεκτρική σκούπα
- 5 φύλλα λείανσης στρογγυλά
- 5 φύλλα λείανσης τριγωνικά
- 1 σετ καρβουνάκια
- προέκταση
- τσάντα μεταφοράς

ΤΑΣΗ (Volt/Hz)	230/50
ΤΑΧΥΤΗΤΑ ΠΕΡΙΣΤΡΟΦ. (rpm)	600-1500
ΠΑΛΜΙΚΟ (rpm)	3000-6000
ΔΙΣΚΟΣ VELCRO ΣΤΡΟΦ. (mm)	225
ΤΡΙΓΩΝ. (mm)	285x285x285
ΚΑΛΩΔΙΟ (m)	4,0
ΒΑΡΟΣ (kg)	4,0

Αναδευτήρες

1400 Watt

95€

Κωδικός: 63488

- Υψηλής αντοχής αναδευτήρας δύο ταχυτήτων
- Με ηλεκτρονική ρύθμιση στροφών
- Εργονομική λαβή για σταθερή συγκράτηση και άνετη λειτουργία

ΤΑΧΥΤΗΤΕΣ	0-480/0-800 rpm
ΑΝΑΔ. max.	∅ 120 mm
ΑΞΟΝΑΣ	M14 x 2 (θηλυκός)
ΒΑΡΟΣ ΣΥΣΚ.	5,7 kg
ΒΑΡΟΣ (χωρίς εξαρτημ.)	3,5 kg

Συνοδεύεται με 1 περσόγιο ανάδευσης ∅120 mm

1400 Watt

105€

Κωδικός: 63476

- Υψηλής αντοχής αναδευτήρας δύο ταχυτήτων
- Με ηλεκτρονική ρύθμιση στροφών
- Εργονομική λαβή για σταθερή συγκράτηση και άνετη λειτουργία

ΤΑΧΥΤΗΤΕΣ	0-550/0-750 rpm
ΑΝΑΔ. max.	∅ 120 mm
ΑΞΟΝΑΣ	M14 x 2 (θηλυκός)
ΒΑΡΟΣ ΣΥΣΚ.	6,1 kg
ΒΑΡΟΣ (χωρίς εξαρτημ.)	4,0 kg

Συνοδεύεται με 1 περσόγιο ανάδευσης ∅120 mm

1600 Watt

125€

Κωδικός: 633085

- Διπλός αναδευτήρας δύο ταχυτήτων
- Ισχυρό μοτέρ
- Με ηλεκτρονική ρύθμιση στροφών
- Εργονομική λαβή για σταθερή συγκράτηση και άνετη λειτουργία
- Με σύστημα τοποθέτησης περυσίων "Quick-in"

ΤΑΧΥΤΗΤΕΣ	200-480/250-680 rpm
ΑΝΑΔ. max.	∅ 120 mm
ΑΞΟΝΑΣ	HEX13 - Quick in
ΒΑΡΟΣ ΣΥΣΚ.	8,5 kg
ΒΑΡΟΣ (χωρίς εξαρτημ.)	6,0 kg

Συνοδεύεται με 2 περσόγια ανάδευσης ∅120 mm

Καροτιέρες

- Φορητή καροτιέρα για διατρήσεις υγρής κοπής, κυρίως σε τοιχοποιία
- Με διακόπτη προστασίας από διαρροή ρεύματος PRCD
- Ισχυρός κινητήρας 2000 W
- Εργονομικός σχεδιασμός
- Είσοδος παροχής νερού (με βρυσάκι) για την ψύξη των κοπτικών
- Εξωτερικά καρβουνάκια για εύκολη & γρήγορη αλλαγή

219€

Κωδικός: 633012

Ø159



Συνοδεύεται με: πλαϊνή λαβή, οπίσθια λαβή, πλαστική βαλίτσα μεταφοράς

ΔΙΑΤΡΗΣΗ ΣΕ

ΤΟΙΧΟ	Ø159
ΙΣΧΥΣ (Watt)	2000
ΑΞΟΝΑΣ	A UNC 1" 1/4, G 1/2"
ΤΑΧΥΤΗΤΕΣ (σ.α.λ.)	0-1950
ΔΙΑΣΤ. ΣΥΣΚ. (mm)	495 x 145 x 375
ΒΑΡΟΣ Κ/Μ (Kg)	6,5 / 9,7



Στην τιμή δεν περιλαμβάνονται διαμαντοκορώνες

- Φορητή καροτιέρα για διατρήσεις υγρής κοπής
- Με διακόπτη ατομικής προστασίας PRCD (1ph / 16A-30MA)
- Υποδοχή για σύνδεση με νερό
- Είσοδος παροχής νερού (με βρυσάκι) για την ψύξη των κοπτικών
- Στιβαρή κατασκευή

299€

Κωδικός: 63470

Ø80
Ø200



ΔΙΑΤΡΗΣΗ ΣΕ

ΜΠΕΤΟΝ/ΤΟΙΧΟ	Ø80/Ø200
ΙΣΧΥΣ (Watt)	1500
ΑΞΟΝΑΣ	UNC 1" 1/4 εξωτ., G 1/2" εσωτ.
ΤΑΧΥΤΗΤΕΣ (σ.α.λ.)	3 (950/1800/3450)
ΔΙΑΣΤ. ΣΥΣΚ. (mm)	140 x 380 x 490
ΒΑΡΟΣ Κ/Μ (Kg)	7 / 9,4



Στην τιμή δεν περιλαμβάνονται διαμαντοκορώνες

Επαγγελματικές καροτιέρες στιβαρής κατασκευής για διατρήσεις σε σκυρόδεμα, τοιχοποιία, ασφάλτο και λοιπά δομικά υλικά. Διαθέτουν ενισχυμένα μοτέρ υψηλής αντοχής. Συνοδεύονται με ρυθμιζόμενη στιβαρή βάση (στερέωσης με πάκτωση ή εν κενώ) με ειδικά σχεδιασμένες αυλακώσεις που διασφαλίζουν σταθερή -χωρίς τζόγο κύλιση του εργαλείου- και εύκολη ρύθμιση ύψους και κλίσης του τρυπανιού. Αλφάδι ενσωματωμένο στο φορείο. Διαθέτουν αντιηλεκτροπληξιακό διακόπτη ατομικής προστασίας (PRCD, 16A, 3600W, 10mA, 30ms). Με μηχανισμό σύνδεσης με νερό που δίνει τη δυνατότητα υγρών κοπών.

910€

Κωδικός: 63471

Ø205



ΔΙΑΤΡΗΣΗ ΣΕ	
ΜΠΕΤΟΝ	Ø205
ΙΣΧΥΣ (Watt)	2400
ΑΞΟΝΑΣ	UNC 1 1/4 εξωτ., G 1/2 εσωτ.
ΤΑΧΥΤΗΤΕΣ (σ.α.λ.)	1 (750)
ΔΙΑΣΤ. ΣΥΣΚ. (mm)	1080 x 370 x 380
ΒΑΡΟΣ Κ/Μ (Kg)	31 / 35

Σημείωση: Οι καροτιέρες συνοδεύονται με τη βάση. Στην τιμή δεν περιλαμβάνονται διαμαντοκορώνες

1.100€

Κωδικός: 63472

Ø255



ΔΙΑΤΡΗΣΗ ΣΕ	
ΜΠΕΤΟΝ	Ø255
ΙΣΧΥΣ (Watt)	2800
ΑΞΟΝΑΣ	UNC 1 1/4 εξωτ., G 1/2 εσωτ.
ΤΑΧΥΤΗΤΕΣ (σ.α.λ.)	2 (500/920)
ΔΙΑΣΤ. ΣΥΣΚ. (mm)	1080 x 370 x 380
ΒΑΡΟΣ Κ/Μ (Kg)	35 / 39

Διαμαντοκορώνες Σπείρωμα G 1/2" Αρσενικό (Υγρής Κοπής)

ΚΩΔ.	(mm)	ΤΙΜΗ
68688	Ø 12x160	28 €
68689	Ø 14x200	28 €
68691	Ø 18x350	32 €
68692	Ø 20x350	35 €
68693	Ø 22x350	36 €
68694	Ø 24x350	37 €
68695	Ø 25x350	37 €
68696	Ø 28x350	38 €

ΚΩΔ.	(mm)	ΤΙΜΗ
68697	Ø 30x350	39 €
68698	Ø 32x350	40 €
686001	Ø 36x350	44 €
686002	Ø 38x400	45 €
686003	Ø 40x400	47 €
686004	Ø 44x400	49 €
686005	Ø 46x400	47 €
686006	Ø 50x400	52 €

Διαμαντοκορώνες 1-1/4" UNC Θηλυκό (Υγρής Κοπής)

ΚΩΔ.	(mm)	ΤΙΜΗ
68668	Ø 32x420	44 €
68669	Ø 40x450	49 €
68670	Ø 53x450	54 €
68671	Ø 63x450	59 €
68672	Ø 71x450	67 €
68687	Ø 76x450	75 €
68673	Ø 83x450	83 €
68674	Ø 95x450	85 €
68675	Ø 102x450	89 €
68676	Ø 110x450	100 €

ΚΩΔ.	(mm)	ΤΙΜΗ
68677	Ø 127x450	127 €
68678	Ø 132x450	132 €
68679	Ø 152x450	142 €
68680	Ø 166x450	173 €
68681	Ø 180x450	190 €
68682	Ø 202x450	218 €
68683	Ø 220x450	299 €
68684	Ø 255x450	377 €
68685	Ø 300x450	483 €

Συγκολλητικό Πλαστικών Σωλήνων

**1500
Watt**

65€

Κωδικός:
633058

Αναμένεται
από
18/06/2021

Συνοδεύεται με:

- 1 κόφτη
- 6 μήτρες (Ø20, Ø25, Ø32, Ø40, Ø50, Ø63 mm)
- Μεταλλική βαλίτσα μεταφοράς



ΙΣΧΥΣ	1500 Watt
ΤΑΣΗ	220-240/50 Volt/Hz
ΡΥΘΜΙΣΗ ΘΕΡΜΟΚΡ.	0 - 300 °C
ΔΙΑΜΕΤΡΟΣ ΣΩΛΗΝΑ	Ø20 - Ø63 mm
ΒΑΡΟΣ (kg)	0,9

Αποφρακτικά

**ΧΕΙΡΟΚΙΝΗΤΟΣ ΑΠΟΦΡΑΚΤΗΡΑΣ
WC, 1.8m, ΜΠΑΣΤΟΥΝΙ**

55€

Κωδικός:
633201



- Ατσαλίνα: Ø12,7 mm x 1,8 m
- Για σωλήνες: Ø50 έως Ø100 mm
- Διαστάσεις: 110x15x5mm
- Βάρος: 2,2 kg

**ΑΠΟΦΡΑΚΤΙΚΟ
ΧΕΙΡΟΣ-ΔΡΑΠΑΝΟΥ
ΜΕ ΤΥΜΠΑΝΟ**

95€

Κωδικός:
633202



- Με ατσαλίνα: Ø8 mm x 7,6 m
- Για σωλήνες: Ø20 - Ø75 mm
- Λειτουργεί με δύο τρόπους:
Χειροκίνητο ή με χρήση
δραπάνου μπαταρίας
- Διαστ. συσκ.: 380x180x180mm
- Βάρος: 3,0 kg

**ΑΠΟΦΡΑΚΤΙΚΗ ΤΡΟΜΠΑ
ΣΩΛΗΝΩΝ
ΜΕ 3 ΑΝΤΑΠΤΟΡΕΣ**

65€

Κωδικός:
633203



- Με 3 στόμια Ø100 mm για
καλύτερη προσαρμογή στα
σημεία καθαρισμού
- Διαστ. συσκ.: 570x180x120mm
- Βάρος: 2,5 kg

**ΠΝΕΥΜΑΤΙΚΟΣ
ΑΠΟΦΡΑΚΤΗΡΑΣ
ΤΥΠΟΥ REVOLVER**

149€

Κωδικός:
633204



- Πίεση: 7 bar (max.)
- Διάμετρος βεντούζας: Ø120 mm
- Μήκος: 540 mm
- Διαστ. συσκ.: 540x200x130 mm
- Βάρος: 3,8 kg

**ΑΠΟΦΡΑΚΤΙΚΟ ΜΗΧΑΝΗΜΑ
ΣΩΛΗΝΩΝ & ΚΙΤ 16mm**

490€ Κωδ.: 633207

- Ισχύς: 390 W
- Τάση: 230 V/50 Hz
- Στροφές: 400 rpm
- Για σωλήνες: έως Ø100 mm
- Διαστ. συσκ.: 420x380x380 mm
- Βάρος: 20 kg



Συνοδεύεται με σπирάλ & κιτ κοπτήρων 16mm



Σπирάλ Ø16mm x 2,3m x 6 τεμ.

**ΑΠΟΦΡΑΚΤΙΚΟ ΜΗΧΑΝΗΜΑ
ΣΩΛΗΝΩΝ & ΚΙΤ 16mm**

650€ Κωδ.: 633206

- Ισχύς: 570 W
- Τάση: 230 V/50 Hz
- Στροφές: 400 rpm
- Για σωλήνες: έως Ø100 (με σπирάλ Ø16)
& έως Ø150 (με σπирάλ Ø22-
optional - προαιρετικό)
- Διαστ. συσκ.: 670x520x490mm
- Βάρος: 26 kg



Συνοδεύεται με σπирάλ & κιτ κοπτήρων 16mm



Σπирάλ Ø16mm x 2,3m x 5 τεμ.

**ΑΥΤΟΜΑΤΟΣ ΑΠΟΦΡΑΚΤΗΡΑΣ ΣΩΛΗΝΩΝ
ΜΕ ΤΥΜΠΑΝΟ & ΣΠΙΡΑΛ Ø 12,7mm x 15m**

790€ Κωδ.: 633205

- Ισχύς: 390 W
- Τάση: 230 V/50 Hz
- Στροφές: 300 rpm
- Για σωλήνες:
Ø150 (με σπирάλ
Ø12,7 mm)
- Διαστ. συσκ.:
580x380x640mm
- Βάρος: 47 kg



Συνοδεύεται με κιτ κοπτήρων 22mm



Σπирάλ Ø12,7mm x 15m (εντός τυμπάνου)

Φορητός Βιδολόγος

590€ Κωδ.: 43365



- Ισχύς 1350 Watt
- Μέγεθος σωλήνα 1/2" - 2"
- Βάρος 12,5 kg

Περιλαμβάνει:

- 1 πρακτικό βαλιτσάκι μεταφοράς
- 6 κουκουνάρες 1/2", 3/4", 1", 1 1/4, 1 1/2, 2"
- αντίπορα για κουκουνάρες
- μέγγην

OPTIONAL

ΤΡΙΠΟΔΟ - ΜΕΓΓΕΝΗ ΣΩΛΗΝΩΝ 1/8" - 6"

285€ Κωδ.: 43360

- Μαντεμένια βάση
- Μέγγην αλυσίδας
- Πρακτική για στήριξη σωλήνων προς επεξεργασία



Βιδολόγος (2")



990€

Κωδικός: 43364

Συνοδεύεται με:

- 2 σετ μαχαίρια (1/2" - 3/4"), (1" - 2") BSPT
- Κόφτη • Ξύστρα
- Μαχαίρι κόφτη
- Ποδοπεντάλ εκκίνησης • Αντλία ψυκτελαίου
- Φιλιέρα αυτόματου ανοίγματος
- Βάση (τρίποδο)
- Εργαλειοθήκη με λιντανίρα

ΙΣΧΥΣ (Watt)	900
ΜΕΓΕΘΟΣ ΣΩΛΗΝΑ	1/2" - 2"
ΤΑΣΗ / ΣΥΧΝΟΤΗΤΑ (V/Hz)	230/50
ΤΑΧΥΤΗΤΑ (R.P.M.)	
ΓΙΑ ΣΠΕΙΡΩΜΑ 1/2" - 3/4"	14
ΓΙΑ ΣΠΕΙΡΩΜΑ 1" - 2"	11
ΒΑΡΟΣ (kg)	60

Βιδολόγος Βαρέως Τύπου (4")



2.850€

Κωδικός: 43366

Συνοδεύεται με:

- 3 σετ μαχαίρια (1/2" - 3/4"), (1" - 2"), (2" 1/2 - 4") BSPT
- 2 φιλιέρες (1/2" - 2"), (2" 1/2 - 4") αυτόματου ανοίγματος
- Αντλία ψυκτελαίου
- Κόφτη • Ξύστρα
- Μαχαίρι κόφτη
- Βάση (4 πόδια στήριξης)
- Ποδοπεντάλ εκκίνησης

ΙΣΧΥΣ (Watt)	1500
ΜΕΓΕΘΟΣ ΣΩΛΗΝΑ	1/2" - 4"
ΤΑΣΗ / ΣΥΧΝΟΤΗΤΑ (V/Hz)	230/50
ΤΑΧΥΤΗΤΑ (R.P.M.)	
ΓΙΑ ΣΠΕΙΡΩΜΑ 1/2" - 3/4"	36
ΓΙΑ ΣΠΕΙΡΩΜΑ 1" - 2"	20
ΓΙΑ ΣΠΕΙΡΩΜΑ 2" 1/2 - 4"	11
ΒΑΡΟΣ (kg)	155

Κουρμαδόροι

Χειροκίνητος Κουρμαδόρος Χαλκού



149€ Κωδ.: 43377

- Κουρμαδόρος χαλκού με καλούπια 1/4" - 7/8" (GB/T 3091, DIN2440, EN10255, BS1387)
- Μέγιστη γωνία κουρμαρίσματος 90°
- Διαστάσεις 55x32x9 cm
- Βάρος 5 kg

Υδραυλικός Κουρμαδόρος



2"

299€ Κωδ.: 43375

- Κουρμαδόρος με καλούπια 1/2" - 2" (GB/T 3091, DIN2440, EN10255, BS1387)
- Μέγιστη γωνία κουρμαρίσματος 90°
- Με τρίποδο
- Διαστάσεις 73x32x20 cm
- Βάρος 48 kg



3"

459€ Κωδ.: 43376

- Κουρμαδόρος με καλούπια 1/2" - 3" (GB/T 3091, DIN2440, EN10255, BS1387)
- Μέγιστη γωνία κουρμαρίσματος 90°
- Με τρίποδο
- Διαστάσεις 94x40x21 cm
- Βάρος 100 kg

Κόφτης Δομικών Υλικών Ηλεκτρικός Φορητός Υγρής Κοπής

339€

Κωδικός:
633082

Αναμένεται
από
28/06/2021

Με προφυλακτήρα ρυθμιζόμενου ύψους που εξασφαλίζει μέγιστη προστασία, σταθερές κοπές και ομαλή κύλιση. Διαθέτει ελαστική προστασία τόσο για το χρήστη όσο και για τον κινητήρα.



NEO

Δυνατότητα σύνδεσης με σκούπα

- Ισχύς 2600 W
- Δίσκος \varnothing 355 x 25,4 mm
- Στροφές 4300 rpm • Βάθος Κοπής 125 mm
- Βάρος 14,5 kg
- Συνοδεύεται με ένα δίσκο κοπής δομικών υλικών

Κόφτης Δομικών Υλικών Ηλεκτρικός Υγρής Κοπής

830€

Κωδικός:
626121



- Ισχύς 2000 W
- Δίσκος \varnothing 400x25,4 mm
- Στροφές 2800 rpm
- Με αναδιπλούμενη βάση και ενσωματωμένους τροχούς για εύκολη μεταφορά
- Με διακόπτη προστασίας RCD
- Κυλιόμενο φορείο 530x430 mm
- Μήκος Κοπής 800 mm
- Ύψος κοπής 75/120 mm (45°/ 90°)
- Διαστάσεις μηχανήματος 1200x570 mm • Βάρος 76 kg
- Συνοδεύεται με ένα δίσκο κοπής δομικών υλικών

Κόφτες Πλακιδίων Χειρός



- Κεφαλή με ρουλεμάν

ΚΩΔΙΚΟΣ	626102
ΚΟΠΗ (0°/45°) (mm)	600/420
ΒΑΡΟΣ (kg)	5,3
ΤΙΜΗ	33€



- Με μοιρογνωμόνιο 0° - 45°
- Επεκτεινόμενα μπράτσα για καλύτερη στήριξη

ΚΩΔΙΚΟΣ	626105
ΚΟΠΗ (0°/45°) (mm)	750/525
ΒΑΡΟΣ (kg)	9,9
ΤΙΜΗ	63€



- Με μοιρογνωμόνιο 0° - 45°
- Κεφαλή με 6 ρουλεμάν κλειστού τύπου
- Πρισματικός οδηγός για ομαλή και εύκολη κύλιση κεφαλής
- Βάση αλουμινίου

ΚΩΔΙΚΟΣ	626107	626108
ΚΟΠΗ (0°/45°) (mm)	600/420	900/635
ΒΑΡΟΣ (kg)	6,0	7,9
ΤΙΜΗ	69€	79€



- Ρύθμιση γωνίας από -45° έως +45°
- Ρύθμιση ύψους κοπής
- Βραχίονας για ευκολότερη κοπή μεγαλύτερων πλακιδίων
- Δίσκος κοπής με ρουλεμάν
- Βάση αλουμινίου

ΚΩΔΙΚΟΣ	626109	626110	626111
ΚΟΠΗ (0°/45°) (mm)	630/445	750/525	950/670
ΒΑΡΟΣ (kg)	10	12,3	13
ΤΙΜΗ	139€	159€	185€

Συμπιεστές Εδάφους Βενζινοκίνητοι

540€ Κωδικός:
63069

- Διάσταση πέλματος 520x445mm
- Δύναμη δόνησης 13 KN
- Κινητήρας 196cc
- Συνοδεύεται με κιτ τροχών και σιλικονούχο πέλημα για κυβόλιθους
- Βάρος Κ/Μ: 82/91 kg
- Διαστ. συσκ.: 475x700x585 mm

Κιτ τροχών



Σιλικονούχο πέλημα για κυβόλιθους

610€ Κωδικός:
603000

- Διάσταση πέλματος 540x450mm
- Δύναμη δόνησης 20 KN
- Κινητήρας 196cc
- Συνοδεύεται με κιτ τροχών και σιλικονούχο πέλημα για κυβόλιθους
- Βάρος Κ/Μ: 96/99 kg
- Διαστ. συσκ.: 640x680x510 mm

Κιτ τροχών



Σιλικονούχο πέλημα για κυβόλιθους

Μπετονιέρες

- ✓ Μαντεμένιο πνίο και γρανάζι (στεφάνι) κάδου



ΚΩΔΙΚΟΣ	63071	63072
ΙΣΧΥΣ	500 W	550 W
ΧΩΡΗΤΙΚ. ΚΑΔΟΥ	120 Lt.	140 Lt.
ΤΡΟΧΟΙ	Ø 20 cm	Ø 20 cm
ΒΑΡΟΣ	47,5 kg	51 kg
ΤΙΜΗ	235€	255€

- ✓ Μαντεμένιο πνίο και γρανάζι (στεφάνι) κάδου
- ✓ Με ποδοπεντάλ



ΚΩΔΙΚΟΣ	63073	63074
ΙΣΧΥΣ	800 W	850 W
ΧΩΡΗΤΙΚ. ΚΑΔΟΥ	180 Lt.	200 Lt.
ΤΡΟΧΟΙ	Ø 22,5 cm	Ø 22,5 cm
ΒΑΡΟΣ	64 kg	67 kg
ΤΙΜΗ	310€	335€

Μπετονιέρες - Καρότσι

- ✓ Τροχήλατες μπετονιέρες 135 Lt. & 160 Lt. που μπορούν να χρησιμοποιηθούν και σαν καρότσι για τη μεταφορά του υλικού
- ✓ Μαντεμένιο πνίο



Φωτο 1 (με το stand)



Φωτο 2 (πίσω όψη χωρίς το stand)

ΚΩΔΙΚΟΣ	63066	63067
ΙΣΧΥΣ	550 W	650 W
ΧΩΡΗΤΙΚ. ΚΑΔΟΥ	135 Lt.	160 Lt.
ΤΡΟΧΟΙ	Ø 20 cm	Ø 20 cm
ΒΑΡΟΣ	52 kg	55kg
ΤΙΜΗ	275€	335€

Σημείωση: Η τιμή περιλαμβάνει το stand (βάση στήριξης)

Δοντής Μπετόν Ø45 με μαρκούτσι 6m

280€ Κωδικός: 603005



- Τετράχρονος κινητήρας 196 cc
- Σύνδεσμος JP Type
- Βάρος Κ/Μ: 23/26 kg

Συνοδεύεται με μαρκούτσι 6 μέτρων σφύρας 45mm

Λειαντήρας Δαπέδων

770€ Κωδικός: 603003



- Τετράχρονος κινητήρας 196 cc
- Επιφάνεια εργασίας Ø 910 mm
- Ταχύτητα περιστροφής λειόδων 40-140 rpm
- Βάρος Κ/Μ: 79/90 kg

Δοντικός Πήχης

590€ Κωδικός: 603004



- Τετράχρονος κινητήρας 37,4 cc
- Μήκος πήχης 1,88 m
- Βάρος Κ/Μ: 33/36 kg

Laser Κόκκινης Δέσμης

MOD.: 842S



59€ Κωδ.: 633108



- Λείζερ σταυρού δύο ακτίνων (οριζόντια & κάθετη) εσωτερικού χώρου • Εμβέλεια: 15 m
- Ακρίβεια: $\pm 0,4$ mm/m
- Εύρος αυτοχωροστάθμισης: $\pm 3^\circ$
- Χειροκίνητη / Αυτόματη λειτουργία
- Κλειδωμα εκκρεμούς • Βαθμός προστασίας IP54
- Υποδοχή 1/4" για τρίποδο
- Συνοδεύεται με μίνι τρίποδο & 2 μπαταρίες AA

MOD.: 862



69€ Κωδ.: 633110



- Λείζερ σταυρού δύο ακτίνων (οριζόντια & κάθετη) εσωτερικού χώρου • Εμβέλεια: 20 m
- Ακρίβεια: $\pm 0,2$ mm/m • Κλειδωμα εκκρεμούς
- Βαθμός προστασίας IP54 • Δυνατότητα διάφορων τρόπων στήριξης: ειδικά σχεδιασμένη ράχη σε σχήμα V με ενσωματωμένα μαγνητικά, υποδοχή 1/4" για τρίποδο, ταινία velcro
- Συνοδεύεται με τσαντάκι & 2 μπαταρίες AA

Laser Πράσινης Δέσμης

MOD.: 862G



109€ Κωδ.: 633111



- Λείζερ σταυρού δύο ακτίνων (οριζόντια & κάθετη) εσωτερικού χώρου • Εμβέλεια: 20 m
- Ακρίβεια: $\pm 0,3$ mm/m • Κλειδωμα εκκρεμούς
- Δυνατότητα διάφορων τρόπων στήριξης: ειδικά σχεδιασμένη ράχη σε σχήμα V με ενσωματωμένα μαγνητικά, υποδοχή 1/4" για τρίποδο, ταινία velcro
- Συνοδεύεται με τσαντάκι & 2 μπαταρίες AA

MOD.: 872



115€ Κωδ.: 633112



- Λείζερ σταυρού δύο ακτίνων (οριζόντια & κάθετη) για χρήση σε εσωτερικό & εξωτερικό χώρο • Εμβέλεια: 30 m (50 m με ανιχνευτή) • Ακρίβεια: $\pm 0,2$ mm/m • Κλειδωμα εκκρεμούς • Οπτική και ακουστική ειδοποίηση στην περιοχή μη αυτο-οριζοντίωσης • Ευελιξία στον τρόπο στήριξης: αναδιπλούμενα σπρίγματα, μαγνητική βάση στήριξης L, υποδοχή 1/4" για στήριξη σε τρίποδο • Συνοδεύεται με τσαντάκι & 3 μπαταρίες AA

MOD.: 873



149€ Κωδ.: 633114



- Λείζερ τριών ακτίνων για χρήση σε εσωτερικό & εξωτερικό χώρο • Εμβέλεια: 30 m (50 m με ανιχνευτή) • Ακρίβεια: $\pm 0,2$ mm/m • Κλειδωμα εκκρεμούς • Οπτική και ακουστική ειδοποίηση στην περιοχή μη αυτο-οριζοντίωσης • Ευελιξία στον τρόπο στήριξης: αναδιπλούμενα σπρίγματα, υποδοχή 1/4" για στήριξη σε τρίποδο • Συνοδεύεται με τσαντάκι & 3 μπαταρίες AA

MOD.: 872G



145€ Κωδ.: 633113



- Λείζερ σταυρού δύο ακτίνων (οριζόντια & κάθετη) για χρήση σε εσωτερικό & εξωτερικό χώρο • Εμβέλεια: 30 m (60 m με ανιχνευτή) • Ακρίβεια: $\pm 0,2$ mm/m • Κλειδωμα εκκρεμούς • Οπτική και ακουστική ειδοποίηση στην περιοχή μη αυτο-οριζοντίωσης • Ευελιξία στον τρόπο στήριξης: αναδιπλούμενα σπρίγματα, υποδοχή 1/4" για στήριξη σε τρίποδο • Συνοδεύεται με τσαντάκι & 3 μπαταρίες AA

Laser 3D Πράσινης Δέσμης

399€ Κωδ.: 633117

MOD.: 883NG



- Με 3 δέσμες 360°, μια οριζόντια & δύο κάθετες για χρήση σε εσωτερικό & εξωτερικό χώρο
- Εμβέλεια: (εσωτερικός χώρος) 30m (εξωτερικός χώρος) 70m (με στόχο)
- Ακρίβεια: $\pm 0,2$ mm/m
- Αυτοχωροστάθμιση έως 2,5°
 - Βαθμός προστασίας IP65
 - Με βάση στήριξης σε τοίχο
 - Διαθέτει υποδοχή 1/4" & 5/8" για στήριξη σε τρίποδο
 - Βάρος: 1360 gr



Συνοδεύεται με: γυαλιά, στόχο, επαναφορτιζόμενες μπαταρίες λιθίου (4 x AA), φορηστή, βάση στήριξης σε τοίχο, βαλπισάκι μεταφορής

MOD.: 873G



199€ Κωδ.: 633115



- Λείζερ τριών ακτίνων για χρήση σε εσωτερικό & εξωτερικό χώρο • Εμβέλεια: 30 m (60 m με ανιχνευτή) • Ακρίβεια: $\pm 0,2$ mm/m
- Κλειδωμα εκκρεμούς • Οπτική και ακουστική ειδοποίηση στην περιοχή μη αυτο-οριζοντίωσης
- Ευελιξία στον τρόπο στήριξης: αναδιπλούμενα σπρίγματα, υποδοχή 1/4" για στήριξη σε τρίποδο
- Συνοδεύεται με τσαντάκι & 3 μπαταρίες AA

Μετρητές Αποστάσεων (Laser)



MOD.: D110

29€

Κωδ.: 633100

20 m

- Περιοχή Μέτρησης: 0,2-20m
- Δίοδος Λέιζερ: 630-670nm,<1mW
- Κατηγορία Λέιζερ: Class 2
- Ακρίβεια Μέτρησης: ± 3mm
- Μονάδες Μέτρησης: m/ft
- Αυτόματη Ανεμερ/ση: 30s
- Μονή/Συνεχής Μέτρηση: Ναι
- Τύπος Μπαταρίας: 2xAAA (περιλαμβ.)
- Διαστάσεις: 100,5x38x24,5mm
- Βάρος: 80gr



MOD.: S7

65€

Κωδ.: 633101

60 m



- Περιοχή Μέτρησης: 0,2-60m
- Δίοδος Λέιζερ: 630-670nm,<1mW • Κατηγορία Λέιζερ: Class 2
- Ακρίβεια Μέτρησης: ± (2mm + 5x10⁻⁵ D)
- Μονάδες Μέτρησης: m/ft/in/ft+in
- Αυτόματη Ανεμερ/ση: 180s • Μονή/Συνεχής Μέτρηση: Ναι
- Μέτρηση Εμβαδού/Όγκου: Ναι
- Πυθαγόρας (2 σημείων) • Πυθαγόρας A (3 σημείων)
- Πυθαγόρας B (3 σημείων) • Αισθητήρας Κλίσης: Ναι
- Βαθμός Προστασίας IP65 • Μνήμη 20 καταχωρήσεις
- Διαθέτει υποδοχή 1/4" για στήριξη σε τρίποδο
- Τύπος Μπαταρίας: 3xAAA (περιλαμβάνονται)
- Διαστάσεις: 115x49x26mm
- Βάρος: 120gr



MOD.: R2B

95€

Κωδ.: 633102

3 σε 1

60 m



- Περιοχή Μέτρησης: 0,2-60m
- Δίοδος Λέιζερ: 630-670nm,<1mW • Κατηγορία Λέιζερ: Class 2
- Ακρίβεια Μέτρησης: ± (2mm + 5x10⁻⁵ D)
- Μονάδες Μέτρησης: m/ft/in/ft+in
- Αυτόματη Ανεμερ/ση: 180s • Μονή/Συνεχής Μέτρηση: Ναι
- Μέτρηση Εμβαδού/Όγκου: Ναι
- Πυθαγόρας (2 σημείων) • Πυθαγόρας A (3 σημείων)
- Πυθαγόρας B (3 σημείων) • Μέτρηση Point to Point
- Αισθητήρας Κλίσης: Ναι • Βαθμός Προστασίας IP65
- Μνήμη 50 καταχωρήσεις • Διαθέτει υποδοχή 1/4" για στήριξη σε τρίποδο • Τύπος Μπαταρίας: 3xAAA (περιλαμβάνονται)
- Διαστάσεις: 117x52x28mm
- Βάρος: 130gr

Πάγκοι - Καβαλέτο

ΠΑΓΚΟΣ ΕΡΓΑΣΙΑΣ ΜΕ ΞΥΛΙΝΟ (MDF) ΤΡΑΠΕΖΙ

100 kg max.

30€

Κωδικός: 47612



Αναδιπλούμενο για εύκολη αποθήκευση

- Διαστάσεις: 60,5 x 62 x 79,5 cm
- Βάρος (Κ): 6,4 kg

ΠΑΓΚΟΣ ΕΡΓΑΣΙΑΣ ΜΕ ΑΛΟΥΜΙΝΙΝΙΟ ΑΝΑΚΛΙΝΟΜΕΝΟ ΤΡΑΠΕΖΙ ΒΑΡΕΩΣ ΤΥΠΟΥ

100 kg max.

85€

Κωδικός: 47611

Αναμένεται από 08/07/2021

- ✓ 7 ρυθμιζόμενες θέσεις ύψους
- ✓ 4 ρυθμιζόμενες γωνίες κλίσης τραπεζιού 0° έως 80°

- Διαστάσεις: 60 x 59 x 77-107 cm
- Βάρος (Κ): 12,5 kg



ΣΤΑΝΤ 3 ΣΕ 1

60 kg max.

29€

Κωδικός: 47608

Αναμένεται από 08/07/2021

- ✓ Ρυθμιζόμενο ύψος 715-1180mm
- ✓ Πλάτος ράουλου 300mm
- ✓ Αναδιπλούμενο για εύκολη αποθήκευση

- Διαστάσεις: 43 x 50 x 715-1180 mm
- Βάρος (Κ): 5,1 kg



ΚΑΒΑΛΕΤΟ ΑΝΑΔΙΠΛΟΥΜΕΝΟ ΚΑΙ ΡΥΘΜΙΖΟΜΕΝΟ ΚΑΘ' ΎΨΟΣ

150 kg max.

35€

Κωδικός: 47610



- Διαστάσεις: 99,5x50x64,5-91 cm
- Βάρος (Κ): 7,1 kg

ΒΑΣΗ - ΠΑΓΚΟΣ ΕΡΓΑΣΙΑΣ ΓΙΑ ΦΑΛΤΣΟΠΡΙΟΝΟ

150 kg max.

99€

Κωδικός: 47609

- ✓ Συμβατό με τους περισσότερους τύπους φαλτσοπριονίων

- Διαστάσεις: 116-200x63,2x90-100 cm
- Βάρος (Κ): 13,5 kg



Μηχανήματα Επεξεργασίας Ξύλου

Φαλτσοπρίνο 2 εργασιών Ø 250

Ø 250mm
1900 Watt

BÜLLE

Αναμένεται
από
12/07/2021

299€ Κωδ.: 63444



- 1900 Watt
- Ταχύτητα 4700 R.P.M.
- Τάση 230V-240V/50Hz
- Κοπές (τραπέζι x κεφαλή):
0°x 90° (HxW) 55x125mm
45°x 90° (HxW) 55x80mm
0°x 45° (HxW) 45x125mm
45°x 45° (HxW) 45x80mm

Περιλαμβάνει:

- Δίσκο κοπής
Ø 250mm x
Ø 30mm
(με 60
δόντια)
- Μέγγην
• Σάκο
συλλογής
σκόνης

- Διαστάσεις συσκ.: 59 x 57 x 38.5 cm
- Βάρος Κ/Μ: 20/22 kg

Παγκοπρίνο **BÜLLE**

Ø 250mm
1800 Watt



239€ Κωδ.: 633072

- 1800 Watt
- Στροφές 5000 R.P.M.
- Τάση 220-240V/50Hz
- **Δίσκος:**
Διάμετρος: Ø 250mm/Τρύπα: Ø 30mm
Πάχος: 2,8 mm /Δόντια: 24T
- **Κοπές (max):**
Ύψος: 85 mm @ 0° / 65 mm @ 45°
- Μέγεθος πάγκου: 583x563 mm
- Υποδοχή σύνδεσης με ακούπα Ø 35 mm
- Βάρος: 19 kg

Ø 250mm
1800 Watt

Βαρύς
Τύπου



329€ Κωδ.: 633077

- 1800 Watt
- Στροφές 5000 R.P.M.
- Τάση 230V/50Hz
- Δίσκος:
250x30x2,8 mm (24T)
- **Κοπές (max):**
Ύψος: 80 mm @ 0°
55 mm @ 45°
- Διαστάσεις πάγκου: 640x530 mm
- Βάρος: 28,5 kg

Ξυλότοπος 457 x 254 mm

BOSTON

- ✓ Πρακτικό και φιλικό στη χρήση ✓ Εύκολη αλλαγή ταχυτήτων ✓ Δυνατότητα τοποθέτησης προέκτασης τραπέζιού μήκους 550 mm (optional)
- ✓ Συμπαράδεται με πλατώ, πόντα κουκουβάγιας, πόντα περιστροφής

319€

Κωδικός:
626009



- Ισχύς 370 Watt
- Περιστροφή πάνω από το τραπέζι Ø 254mm
- Απόσταση μεταξύ των κέντρων 457mm
- Ταχύτητα περιστροφής (R.P.M.) 500-3150 (5 επιλογές)
- Πλατώ Ø 75mm
- Βάση στήριξης κοπτικού 150mm • Βάρος 34 kg

Ξυλότοπος 900x300 mm

BOSTON

- ✓ Δυνατότητα περιστροφής κεφαλής και αυτόματο κλείδωμα σε τέσσερις θέσεις 60°, 90°, 120°, 180° για εργασίες εκτός τραπέζιού ✓ Ενισχυμένο, βαρέως τύπου τραπέζι ✓ Συμπαράδεται με πλατώ, πόντα κουκουβάγιας, πόντα περιστροφής και μεταλλική βάση

559€

Κωδικός:
626010



- Ισχύς 550 Watt
- Περιστροφή πάνω από το τραπέζι Ø 300mm
- Απόσταση μεταξύ των κέντρων 900mm
- Ταχύτητα περιστροφής (R.P.M.) 500-2000 (10 επιλογές) • Πλατώ Ø 150mm
- Βάση στήριξης κοπτικού 300mm • Βάρος 80 kg

Αναρροφητήρες

BOSTON

179€

Κωδικός:
626019

- Ισχύς 550 Watt
- Τάση 230-240V/50Hz
- Διάμετρος εισόδου
Ø100 mm (1 είσοδος)
- Χωρητικ. σάκου 75 Lt.
- Βάρος 18 kg



249€

Κωδικός:
626001

- Ισχύς 750 Watt
- Τάση 230V/50Hz
- Διάμετρος εισόδου
Ø100 mm (1 είσοδος)
- Χωρητικ. σάκου 57 Lt.
- Βάρος 26 kg



379€

Κωδικός:
626002

- Ισχύς 1500 Watt
- Τάση 230V/50Hz
- Διάμετρος εισόδου
Ø125 mm (2 είσοδοι)
- Χωρητικ. σάκου 153 Lt.
- Βάρος 43 kg



Επαγγελματικές Πρινοκορδέλες

199€

Κωδικός:
626023

ΠΑΓΚΟΥ



Με χυτό
τραπέζι
αλουμινίου

- Ισχύς Μοτέρ 350W
- Απόσταση Κορδέλας Κορμού 195 mm
- Διάσταση τραπέζιου 300x300 mm
- Βάρος 16 kg

349€

Κωδικός:
626024

ΜΕ ΒΑΣΗ

Με χυτό
τραπέζι
αλουμινίου
& φωτισμό
LED - Flexible



- Ισχύς Μοτέρ 550W
- Απόσταση Κορδέλας Κορμού 245 mm
- Διάσταση τραπέζιου 350x350 mm
- Βάρος 40 kg

790€

Κωδικός:
626006

ΜΕ ΒΑΣΗ



- Ισχύς Μοτέρ 750W
- Απόσταση Κορδέλας Κορμού 335mm
- Διάσταση τραπέζιου 500x400mm (μαντέμι)
- Βάρος 90 kg

1.590€

Κωδικός:
626008

ΔΑΠΕΔΟΥ



- Ισχύς Μοτέρ 2200W
- Απόσταση Κορδέλας Κορμού 460mm
- Διάσταση τραπέζιου 535x485mm (μαντέμι)
- Βάρος 205 kg

Σέγα Πάγκου 16" (400mm)



115€

Κωδικός:
626016

- Ισχύς: 120 Watt
- Διαστάσεις Τραπέζιου: 415 x 250 mm
- Κλίση Τραπέζιου: 0° - 45°
- Ταχύτητα Σέγας 400-1600 rpm
- Μήκος Σέγας: 125 mm
- Απόσταση Σέγας Κορμού: 406 mm
- Απόστ. Τραπέζιου Άνω Οδηγού: 50 mm
- Βάρος: 10,8 kg

Τριβεία Ταινίας - Δίσκου



199€

Κωδ.: 42680

- Ισχύς: 450 Watt
- Τάση: 230/50 V/Hz
- Διάστ. Ταινίας: 915x102 mm
- Διάστ. Δίσκου Ø: 152 (ΑΥΤΟΚΟΛΜΗΤΟΣ)
- Βάρος: 17 kg



429€

Κωδ.: 626021

NEO

Heavy Duty Pro

- Ισχύς: 1100 Watt
- Τάση: 230/50 V/Hz
- Διάστ. Ταινίας: 1219x152 mm
- Διάστ. Δίσκου Ø: 228 mm (ΑΥΤΟΚΟΛΜΗΤΟΣ)
- Κλίση τραπέζιου ταινίας 0° - 45°
- Βάρος: 40 kg

Τριβείο Ταινίας



990€

Κωδ.: 42682

Heavy Duty Pro

- Ισχύς: 2200 Watt
- Τάση: 230/50 V/Hz
- Διάστ. Ταινίας: 2260x150 mm
- Ρύθμιση Ύψους Support: 80 mm
- Κλίση τραπέζιου ταινίας 0° - 90°
- Βάρος: 119 kg

Inverter Ηλεκτροδίου (MMA)

Inverter ηλεκτροσυγκολλήσεις ηλεκτροδίου τεχνολογίας IGBT με υψηλό δείκτη value for money. Διαθέτουν όλες τις σύγχρονες και απαραίτητες λειτουργίες όπως: ✓ **Hot-Start ignition** (προσθέτει ηλεκτρική ισχύ -ρεύμα- για ομαλό ξεκίνημα της συγκόλλησης) ✓ **Anti-Stick** (σταματά το ρεύμα συγκόλλησης εάν το ηλεκτρόδιο "κολλήσει" στο υλικό) ✓ **Arc-Force** (εξασφαλίζει ομοιογένεια κόλλησης ακόμα και όταν η απόσταση μεταξύ ηλεκτροδίου και επιφάνειας δεν είναι σταθερή).

109€

Κωδ.: 657010
MMA 160A

- ✓ IGBT
- ✓ Anti-Stick
- ✓ Arc-Force
- ✓ Hot-Start Ignition



149€

Κωδ.: 657011
MMA 200A

- ✓ IGBT
- ✓ Anti-Stick
- ✓ Arc-Force
- ✓ Hot-Start Ignition



Συνοδεύεται με: τσιμπίδα ηλεκτροδίου με καλώδιο 3m, σώμα γείωσης με καλώδιο 3m, ιμάντα ανάρτησης, μάσκα και βούρτσα καθαρισμού

ΑΠΟΔΟΣΗ (A)	160
DUTY CYCLE *	30% @ 40°C
ΙΣΧΥΣ (KVA)	7,2
ΤΑΣΗ (V)	230
ΗΛΕΚΤΡΟΔΙΟ Ø (mm)	4
ΒΑΡΟΣ (kg)	4

* Πιστοποιημένες αποδόσεις σύμφωνα με τα Ευρωπαϊκά πρότυπα EN 60974-1



Συνοδεύεται με: τσιμπίδα ηλεκτροδίου με καλώδιο 3m, σώμα γείωσης με καλώδιο 3m, μάσκα και βούρτσα καθαρισμού

ΑΠΟΔΟΣΗ (A)	200
DUTY CYCLE *	30% @ 40°C
ΙΣΧΥΣ (KVA)	9,6
ΤΑΣΗ (V)	230
ΗΛΕΚΤΡΟΔΙΟ Ø (mm)	5
ΒΑΡΟΣ (kg)	5

* Πιστοποιημένες αποδόσεις σύμφωνα με τα Ευρωπαϊκά πρότυπα EN 60974-1

Inverter Ηλεκτροδίου (MMA)

Επαγγελματικές ηλεκτροσυγκολλήσεις inverter ηλεκτροδίου (MMA) προηγμένης τεχνολογίας IGBT με υψηλές αποδόσεις, στρωτή συγκόλληση, ομαλή εκκίνηση και εύκολες στη χρήση τους. Είναι εξοπλισμένες με: ✓ **Hot-Start ignition** (προσθέτει ηλεκτρική ισχύ -ρεύμα- για ομαλό ξεκίνημα της συγκόλλησης) ✓ **Anti-Stick** (σταματά το ρεύμα συγκόλλησης εάν το ηλεκτρόδιο "κολλήσει" στο υλικό) ✓ **Arc-Force** (εξασφαλίζει ομοιογένεια κόλλησης ακόμα και όταν η απόσταση μεταξύ ηλεκτροδίου και επιφάνειας δεν είναι σταθερή).

149€

Κωδ.: 657001
MMA 160A

- ✓ IGBT
- ✓ Anti-Stick
- ✓ Arc-Force
- ✓ Hot-Start Ignition



199€

Κωδ.: 657002
MMA 200A

- ✓ IGBT
- ✓ Anti-Stick
- ✓ Arc-Force
- ✓ Hot-Start Ignition



Συνοδεύεται με: τσιμπίδα ηλεκτροδίου με καλώδιο 3m, σώμα γείωσης με καλώδιο 2m και ιμάντα ανάρτησης

ΑΠΟΔΟΣΗ (A)	160
DUTY CYCLE *	35% @ 40°C
ΙΣΧΥΣ (KVA)	7,6
ΤΑΣΗ (V)	230
ΗΛΕΚΤΡΟΔΙΟ Ø (mm)	4
ΒΑΡΟΣ (kg)	4,4

* Πιστοποιημένες αποδόσεις σύμφωνα με τα Ευρωπαϊκά πρότυπα EN 60974-1



Συνοδεύεται με: τσιμπίδα ηλεκτροδίου με καλώδιο 3m, σώμα γείωσης με καλώδιο 2m

ΑΠΟΔΟΣΗ (A)	200
DUTY CYCLE *	20% @ 40°C
ΙΣΧΥΣ (KVA)	10,1
ΤΑΣΗ (V)	230
ΗΛΕΚΤΡΟΔΙΟ Ø (mm)	5
ΒΑΡΟΣ (kg)	6,6

* Πιστοποιημένες αποδόσεις σύμφωνα με τα Ευρωπαϊκά πρότυπα EN 60974-1

Παλμικό (Pulse) Inverter TIG (& MMA)

BÜLLE
MACHINERY - TOOLS

350€

Κωδ.: 657004
TIG 200A

- Επαγγελματική ηλεκτροσυγκόλληση TIG & MMA
- Με ψηφιακή οθόνη
- Τεχνολογία HF έναυσης τόξου
- Λειτουργία παλμών
- Δυνατότητα ρύθμισης 2T/4T
- Δυνατότητα ρύθμισης down slope και post flow
- Διαθέτει λειτουργία παλμών για ακόμη πιο τέλεια συγκόλληση ακόμη και στα πιο λεπτά μέταλλα.
- Σπιβαρή κατασκευή
- Σύγχρονος σχεδιασμός



TIG 200A

ΑΠΟΔΟΣΗ (*) TIG (60%)	200A
MMA (60%)	160A
ΡΥΘΜΙΣΗ ΤΑΣΗΣ	10,4V - 18V
ΡΕΥΜΑ ΣΥΓΚΟΛΛΗΣΗΣ (A)	10-200
ΗΛΕΚΤΡΟΔΙΟ Ø max (mm)	5
ΒΑΘΜΟΣ ΠΡΟΣΤΑΣΙΑΣ	IP 21 S
ΔΙΑΣΤΑΣΕΙΣ ΣΥΣΚΕΥΑΣΙΑΣ (mm)	515x245x375
ΒΑΡΟΣ Κ/Μ (kg)	11/12

Συνοδεύεται με: τσιμπίδα TIG 4m, τσιμπίδα ηλεκτροδίου 3m, σώμα γείωσης 3m

(*) Πιστοποιημένες αποδόσεις σύμφωνα με τα Ευρωπαϊκά πρότυπα EN 60974-1 & EN 60974-10

Παλμικό (Pulse) Inverter TIG AC/DC (& MMA)

BÜLLE
MACHINERY - TOOLS

670€

Κωδ.: 657005
TIG 220A AC/DC

- Επαγγελματική ηλεκτροσυγκόλληση TIG AC/DC & MMA
- Με ψηφιακή οθόνη
- Τεχνολογία HF έναυσης τόξου
- Λειτουργία παλμών
- Δυνατότητα ρύθμισης 2T/4T
- Δυνατότητα ρύθμισης down slope, pre flow και post flow
- Σύγχρονος σχεδιασμός



TIG 200A AC/DC

ΑΠΟΔΟΣΗ (*) TIG (40%)	220A
MMA (40%)	160A
ΡΥΘΜ. ΧΡΟΝΟΥ ΡΟΗΣ ΑΕΡΙΟΥ	
ΠΡΙΝ (preflow time)	0-2 sec
ΜΕΤΑ (post-flow time)	1-10 sec
ΒΑΘΜΟΣ ΠΡΟΣΤΑΣΙΑΣ	IP 21 S
ΗΛΕΚΤΡΟΔΙΟ Ø max (mm)	4
ΔΙΑΣΤΑΣΕΙΣ ΣΥΣΚ. (mm)	630x430x470
ΒΑΡΟΣ Κ/Μ (kg)	23/25

Συνοδεύεται με: τσιμπίδα TIG 4m, τσιμπίδα ηλεκτροδίου 3m, σώμα γείωσης 3m

(*) Πιστοποιημένες αποδόσεις σύμφωνα με τα Ευρωπαϊκά πρότυπα EN 60974-1 & EN 60974-10

Inverter Σύρματος & Ηλεκτροδίου MIG (& MMA)

BÜLLE
MACHINERY - TOOLS

490€

Κωδ.: 657003
MIG 200A

Αναμένεται από
14/06/2021

- Επαγγελματική ηλεκτροσυγκόλληση MIG & MMA
- Με ψηφιακή οθόνη
- Δυνατότητα ρύθμισης 2T/4T
- Δυνατότητα ρύθμισης Arc Force και Wave Control
- Δυνατότητα χρήσης με ή χωρίς αέριο (Gas - No Gas)
- Σπιβαρή κατασκευή • Σύγχρονος σχεδιασμός



MIG 200A

ΑΠΟΔΟΣΗ (*) MIG (35%)	200A
MMA (35%)	160A
ΡΥΘΜΙΣΗ ΤΑΣΗΣ (MIG)	15.5V - 24V
ΡΥΘΜΙΣΗ ΤΑΣΗΣ (MMA)	20.8V - 26.4V
ΣΥΡΜΑΤΑ Ø	0,6-0,8-1,0 mm (κουλούρα 5 kg)
ΗΛΕΚΤΡΟΔΙΟ Ø max (mm)	4
ΒΑΘΜΟΣ ΠΡΟΣΤΑΣΙΑΣ	IP 21 S
ΔΙΑΣΤΑΣΕΙΣ ΣΥΣΚ.	580x340x445 mm
ΒΑΡΟΣ Κ/Μ (kg)	18/20

Συνοδεύεται με: τσιμπίδα MIG 3m, τσιμπίδα ηλεκτροδίου 3m, σώμα γείωσης 3m

(*) Πιστοποιημένες αποδόσεις σύμφωνα με τα Ευρωπαϊκά πρότυπα EN 60974-1 & EN 60974-10

Plasma Κοπής Μετάλλων Τεχνολ. Inverter

BÜLLE
MACHINERY - TOOLS

390€

Κωδ.: 657006
CUT 40

Αναμένεται από
14/06/2021

- Επαγγελματική μηχανή κοπής PLASMA τεχνολογίας Inverter
- Με ψηφιακή οθόνη
- Δυνατότητα ρύθμισης 2T/4T
- Δυνατότητα ρύθμισης Post Flow
- Τεχνολογία HF έναυσης τόξου
- Σπιβαρή κατασκευή
- Σύγχρονος σχεδιασμός



CUT 40

ΑΠΟΔΟΣΗ (*) (60%)	40A
ΤΑΣΗ ΕΞΟΔΟΥ (V)	96
ΠΑΧΟΣ ΚΟΠΗΣ (mm)	1-12
ΒΑΘΜΟΣ ΠΡΟΣΤΑΣΙΑΣ	IP 21 S
ΔΙΑΣΤΑΣΕΙΣ ΣΥΣΚ.	515x245x375 mm
ΒΑΡΟΣ Κ/Μ (kg)	11/12

Συνοδεύεται με: τσιμπίδα PLASMA 3m, σώμα γείωσης 3m, ρυθμιστή αέρα

(*) Πιστοποιημένες αποδόσεις σύμφωνα με τα Ευρωπαϊκά πρότυπα EN 60974-1 & EN 60974-10

Στις αναγραφόμενες προτεινόμενες τιμές συμπεριλαμβάνεται Φ.Π.Α. Για το κόστος μεταφορικών, συναρμολόγησης ή εγκατάστασης (όταν απαιτείται) αλλά και για το χρόνο διαθεσιμότητας του προϊόντος στο χώρο του καταστήματος, επικοινωνείτε με το κατάστημα.

Inverter Ηλεκτροδίου

Σειρά
SYNERGIC



Η σειρά **SYNERGIC** της IMPERIA είναι κατάλληλη για ερασιτέχνες αλλά και επαγγελματίες με μέσο όγκο εργασιών. Διαθέτει τεχνολογία συγκόλλησης Synergic με πλούσια βάση παραμέτρων συγκόλλησης για εύκολη και γρήγορη επιλογή των κατάλληλων ρυθμίσεων. Είναι εξοπλισμένα με Anti-Stick, Hot-Start, Arc-Force, Lift-TIG, VRD. Δυνατότητα συγκόλλησης ηλεκτροδίων **RUTILE - BASIC - INOX - CELLULOSE**



- ✓ MMA
- ✓ Lift TIG



Συνοδεύονται με: τσιμπίδα ηλεκτροδίου και σώμα γείωσης

ΚΩΔΙΚΟΣ	65666	65667
ΤΥΠΟΣ	MMA 160	MMA 200
ΑΠΟΔΟΣΗ*	160 A	180 A
DUTY CYCLE	25% @ 40°C	25% @ 40°C
ΙΣΧΥΣ (KVA)	7,1	9,4
ΤΑΣΗ (V)	1Ph - 230	1Ph - 230
ΗΛΕΚΤΡΟΔΙΟ Ø max (mm)	4	4
ΒΑΡΟΣ (kg)	3,8	4,3
ΤΙΜΗ	139€	179€

* Πιστοποιημένες αποδόσεις σύμφωνα με τα Ευρωπαϊκά πρότυπα EN 60974-1 και EN 60974-10

Inverter Ηλεκτροδίου (MMA)

Σειρά
PRO ARC



Οι ηλεκτροσυγκολλήσεις της σειράς inverter PRO ARC της IMPERIA προορίζονται για αμιγώς επαγγελματική χρήση. Κατασκευάζονται με κορυφαία ηλεκτρονικά νέας γενιάς και είναι κατάλληλες για συγκόλληση με ηλεκτρόδιο (MMA) ή τσιμπίδα TIG (DC Lift Arc TIG - εκτός από το μοντέλο PRO ARC 251). Παράγονται με τις πιο σύγχρονες μεθόδους και αποτελούν ένα μοναδικό συνδυασμό υψηλών επιδόσεων με σύγχρονο design. Απευθύνονται σε κάθε επαγγελματία που ζητά ένα inverter compact, ελαφρύ, κομψό, υψηλής αποδόσεων, με εύκολο ξεκίνημα, συγκόλληση

χωρίς πιτσιλιές και σταθερό ρεύμα συγκόλλησης για ομοιόμορφη ραφή. Τα Inverter IMPERIA είναι εξοπλισμένα με: ✓ **Hot-Start ignition** (προσθέτει ηλεκτρική ισχύ -ρεύμα- για ομαλό ξεκίνημα της συγκόλλησης) ✓ **Anti-Stick** (σταματά το ρεύμα συγκόλλησης εάν το ηλεκτρόδιο "κολλήσει" στο υλικό) ✓ **Arc-Force** (εξασφαλίζει ομοιογένεια κόλλησης ακόμα και όταν η απόσταση μεταξύ ηλεκτροδίου και επιφάνειας δεν είναι σταθερή). Μπορούν να χρησιμοποιηθούν και με γεννήτρια. Συγκόλληση με ηλεκτρόδια Κυτταρίνης, Ρουτίλιου, Βασικό και Inox.



Συνοδεύονται με την τσιμπίδα ηλεκτροδίου 3m, το σώμα γείωσης 3m & ο μάντλας ανάρτησης.



ΚΩΔΙΚΟΣ	65661	65662	65663	65665
ΤΥΠΟΣ	PRO ARC161	PRO ARC181	PRO ARC201	PRO ARC251
ΑΠΟΔΟΣΗ*	160 A	180 A	200 A	250 A
DUTY CYCLE	35% @ 40°C	35% @ 40°C	30% @ 40°C	40% @ 40°C
	60% @ 25°C	60% @ 25°C	60% @ 25°C	100% @ 25°C
ΙΣΧΥΣ (KVA)	7,1	8,0	9,4	12,3
ΤΑΣΗ (V)	230	230	230	230
ΗΛΕΚΤΡΟΔΙΟ Ø max (mm)	4	4	5	5
ΒΑΡΟΣ (kg)	4,7	5,0	5,5	12,7
ΤΙΜΗ	209€	239€	279€	369€

* Πιστοποιημένες αποδόσεις σύμφωνα με τα Ευρωπαϊκά πρότυπα EN 60974-1 και EN 60974-10

Παλμικό (Pulse) Inverter TIG (&MMA)



• TIG inverter, τεχνολογίας IGBT, παλμικό (Pulse), υψίσυχνο (HF), με ψηφιακό πάνελ ελέγχου (digital), προορίζεται για αμιγώς επαγγελματική χρήση. • Η τεχνολογία HF Arc Ignition επιτρέπει τη δημιουργία τόξου χωρίς να χρειάζεται να έρθει σε επαφή η ακίδα της τσιμπίδας με την επιφάνεια συγκόλλησης και διασφαλίζει παραγωγικότητα και ευκολία χρήσης. • Διαθέτει λειτουργία παλμών για ακόμη πιο τέλεια συγκόλληση ακόμη και στα πιο λεπτά μέταλλα. • Επιτρέπει τη ρύθμιση σταδιακής μείωσης του ρεύματος TIG (down slope) και αερίου (post flow). • Δυνατότητα ρύθμισης συγκόλλησης 2T/4T. • Παρέχει ομαλό τόξο και σταθερή λειτουργία συγκόλλησης, ακόμη και στα πιο δύσκολα μέταλλα όπως χάλυβα, ανοξείδωτο χάλυβα, χαλκού και τιτανίου. • Δυνατότητα συγκόλλησης ηλεκτροδίων **RUTILE - BASIC - INOX**.



399€ Κωδικός: 65646
Τύπος: TIG 181P

459€ Κωδικός: 65648
Τύπος: TIG 201P

Συνοδεύονται με τσιμπίδα TIG 4m & σώμα γείωσης 3m

ΚΩΔΙΚΟΣ	65646	65648
ΑΠΟΔΟΣΗ*	180A	200A
ΙΣΧΥΣ (KVA) (TIG/MMA)	5,2/7,1	6/8,2
ΡΕΥΜΑ ΣΥΓΚΟΛΛΗΣΗΣ (A)	10-180	10-200
ΤΑΣΗ(V)	230	230
ΗΛΕΚΤΡΟΔΙΟ Ø max (mm)**	4	5
ΒΑΡΟΣ (kg)	6	6,2

* Πιστοποιημένες αποδόσεις σύμφωνα με τα Ευρωπαϊκά πρότυπα EN 60974-1 και EN 60974-10

Παλμικό (Pulse) Inverter TIG AC/DC (&MMA)

(Ιδανικό και για συγκόλληση αλουμινίου με TIG)



Digital



Υψηλών επιδόσεων **επαγγελματικό inverter TIG AC/DC**. Τεχνολογίας IGBT, παλμικό, ψηφιακής παραμετροποίησης με αυτόματη αποθήκευση των παραμέτρων. **AC TIG με ρύθμιση συχνότητας, κατάλληλο για συγκόλληση αλουμινίου** και μαγνησίου. **Pulse TIG** για υψηλές επιδόσεις στη συγκόλληση λεπτών μετάλλων. Με **σταθερό τόξο** για ομοιόμορφη ραφή χωρίς πιτσιλίες και παραμορφώσεις. **Ένδειξη ρεύματος συγκόλλησης** σε πραγματικό χρόνο. **Ποιοτική συγκόλληση** σε χάλυβα, ανοξείδωτο, τιτάνιο, χαλκό, νικέλιο και τα κράματά τους. **Δυνατότητα ρύθμισης** του χρόνου αύξησης (up slope) και της ρύθμισης του χρόνου σταδιακής μείωσης του ρεύματος TIG (down slope), των παλμών και της συχνότητας-εύρους του παλμικού ρεύματος.

815€ Κωδικός: 65645
TIG202P AC/DC

Αναμένεται από 12/07/2021

ΧΑΡΑΚΤΗΡΙΣΤΙΚΑ

- HF υψίσυχο • MMA με VRD(MMA)
- AC TIG με ρύθμιση συχνότητας
- AC Pulse TIG • DC Pulse TIG • Hot Start
- Αυτόματη αποθήκευση παραμέτρων συγκόλλησης • Ψηφιακός πίνακας ελέγχου
- 2T/4T/Spot
- Συνοδεύεται με τιμηπίδα TIG 4m & σώμα γείωσης
- Προαιρετικός εξοπλισμός ποδοπεντάλι



Ψηφιακός πίνακας ελέγχου λειτουργιών

ΙΔΑΝΙΚΟ ΓΙΑ ΣΥΓΚΟΛΛΗΣΗ ΑΛΟΥΜΙΝΙΟΥ ΜΕ TIG

ΤΑΣΗ	AC 230V
ΙΣΧΥΣ	7.1 A
ΑΠΟΔΟΣΗ (TIG)	5-200 A
ΑΠΟΔΟΣΗ (MMA)	10-160 A
ΡΥΘΜ. ΧΡΟΝΟΥ ΡΟΗΣ ΑΕΡΙΟΥ	
PRIN (pro-flow time)	0,1-10 sec
META (post-flow time)	0,5-15 sec
ΒΑΘΜΟΣ ΠΡΟΣΤΑΣΙΑΣ	IP 21 S
ΔΙΑΣΤΑΣΕΙΣ	426 x 162 x 277 mm
ΔΙΑΣΤΑΣΕΙΣ ΣΥΣΚ.	545 x 305 x 415 mm
ΒΑΡΟΣ Κ/Μ	9 / 15 kg

Inverter Σύρματος & Ηλεκτροδίου MIG (& MMA)



Με τις ηλεκτροσυγκολλήσεις τεχνολογίας inverter MIG / MMA έχετε τη δυνατότητα συγκόλλησης με διαφορετικούς τρόπους: 1) συγκόλληση με τιμηπίδα σύρματος και χρήση αερίου (MIG), 2) με τιμηπίδα σύρματος χωρίς χρήση αερίου (χρήση επικαλυμμένου σύρματος), 3) με τιμηπίδα ηλεκτροδίου (MMA).



ΚΩΔΙΚΟΣ	65651	65653	65654
ΤΥΠΟΣ	MIG 161	MIG 201	MIG 215
ΑΠΟΔΟΣΗ (EN 60974-1)	160 A (25%)	200 A (16%)	200 A (60%)
ΙΣΧΥΣ (KVA) (MIG/MMA)	5,9 / 7,1	8 / 9,4	7,5 / 8,8
ΡΥΘΜΙΣΗ Volt (MIG)	15.5 V-22 V	15.5 V-24 V	15.5 V-24 V
ΣΥΡΜΑΤΑ Ø	0,6-0,8-1,0 mm (κουλούρα 5 kg)	0,6-0,8-1,0 mm (κουλούρα 5 kg)	0,8 - 1,0 mm (κουλούρα 15 kg)
ΗΛΕΚΤΡΟΔΙΟ Ø max (mm)	4	4	4
ΒΑΡΟΣ (kg)	12,5	12,8	51
ΤΙΜΗ	495€	630€	975€

Στην τιμή περιλαμβάνονται τιμηπίδα σύρματος 3m & σώμα γείωσης με καλώδιο 3m

Inverter Σύρματος (MIG)



Inverter σύρματος (MIG) προτεινόμενο κυρίως για την φανοποιία.

710€ Κωδικός: 65670
Τύπος: MIG 181

ΑΠΟΔΟΣΗ (A)	180 (20%)
ΙΣΧΥΣ (KVA)	7
ΡΥΘΜΙΣΗ VOLT (MIG)	15,5V-23V
ΣΥΡΜΑΤΑ	0,6-0,8mm (κουλούρα 15kg)
ΒΑΡΟΣ Κ/Μ (kg)	36/46

Συνοδεύεται με τιμηπίδα σύρματος & σώμα γείωσης

Στις αναγραφόμενες προτεινόμενες τιμές συμπεριλαμβάνεται Φ.Π.Α. Για το κόστος μεταφορικών, συναρμολόγησης ή εγκατάστασης (όταν απαιτείται) αλλά και για το χρόνο διαθεσιμότητας του προϊόντος στο χώρο του καταστήματος, επικοινωνήστε με το κατάστημα.

Spotter - Πόντα Φανοποιίας

TECNA
Made in Italy

Πιστόλι συγκόλλησης καρφιών, βιδών, ροδελών, πριτσινιών σε λαμαρίνες. Η συγκόλληση διαφόρων εξαρτημάτων και ο εξολκέας επιτρέπει το ίσιωμα των λαμαρινών και τη γρήγορη επισκευή σε δύσκολα σημεία των αμαξωμάτων.



390€ Κωδικός: 45901

ΙΣΧΥΣ 50% (KVA)	0,8
ΑΣΦΑΛΕΙΑ ΠΙΝΑΚΑ (A)	16
ΒΑΡΟΣ (kg)	5



Συνοδεύεται με: • Εξολκέα • Ηλεκτρόδια συγκόλλησης καρφιών, βιδών, πριτσινιών και ροδελών • Ηλεκτρόδιο σώματος για συγκόλληση ροδελών • Κασετίνα με διάφορα αναλώσιμα

Εύχρηση πόντα φανοποιίας που διαθέτει ξεχωριστό πιστόλι φανοποιίας, προσφέροντας άνετη και ξεκούραστη χρήση. Με μικροεπεξεργαστή για εύκολες και γρήγορες ρυθμίσεις, με καμπύλη Synergic. Με δυνατότητα αποθήκευσης στη μνήμη 4 προγραμμάτων για τις πιο συχνές εργασίες. Χαμηλή κατανάλωση, απαιτείται 8Amp ασφάλεια Βραδείας τήξης



670€ Κωδικός: 45906

ΙΣΧΥΣ 50% (KVA)	2,3
ΑΣΦΑΛΕΙΑ ΠΙΝΑΚΑ (A)	8
ΒΑΡΟΣ (kg)	18,3



Συνοδεύεται με: • Πιστόλι μονοπόντας • Εξολκέα • Ηλεκτρόδια • Σώμα γείωσης και επιπλέον με τα παραπάνω αναλώσιμα

Plasma Κοπής Μετάλλων Τεχνολ. Inverter

IMPERIA
MACHINERY - TOOLS



495€

Κωδ.: 65640
PLC41 HF

ΚΩΔΙΚΟΣ	65640	65659
ΑΠΟΔΟΣΗ@ 25% /40°C (KVA)	6,5	4,9
ΡΕΥΜΑ ΚΟΠΗΣ (A)	20-40	20-40
ΠΑΧΟΣ ΚΟΠΗΣ (mm)	12 (max)	12 (max)
ΤΑΣΗ (V)	230	230
ΒΑΡΟΣ (kg)	7,8	8,6



695€

Κωδ.: 65659
PLC 46



τσιμπίδα κοπής PT-31

• **High Frequency**
• **Συνοδεύεται με:** τσιμπίδα κοπής PT-31 μήκους 5m, καλώδιο με σώμα γείωσης και ρυθμιστή αέρα



τσιμπίδα κοπής IPT-40

• **No High Frequency**
• **Συνοδεύεται με:** τσιμπίδα κοπής IPT-40 μήκους 6m, καλώδιο με σώμα γείωσης και ρυθμιστή αέρα

Ηλεκτρονικές Μάσκες Αυτόματες

IMPERIA
MACHINERY - TOOLS

Με 2 φωτοκύτταρα



Με 2 φωτοκύτταρα

Carbon Fiber painted



Με 4 φωτοκύτταρα

Carbon Fiber painted



Large View

Με 4 φωτοκύτταρα

Carbon Fiber painted



Extra Large View

ΚΩΔΙΚΟΣ	65624	65611	65625	65621
ΟΠΤΙΚΟ ΠΕΔΙΟ	95x43 mm	98x43 mm	98x55 mm	100x73 mm
ΣΚΙΑΣΗ ΑΝΑΜΟΝΗΣ	DIN 4	DIN 4	DIN 4	DIN 3 ή DIN 4
ΣΚΙΑΣΗ ΛΕΙΤΟΥΡΓΙΑΣ	DIN 9-13	DIN 9-13	DIN 9-13	DIN 4-8/9-13
ΠΡΟΣΤΑΣΙΑ ΑΠΟ ΥΠΕΡΙΩΔΗ/ΥΠΕΡΥΟΡΗ UV/IR	έως DIN 16	έως DIN 16	έως DIN 16	έως DIN 16
ΧΡΟΝΟΣ ΣΚΙΑΣΗΣ	0,000033 sec.	0,000033 sec.	0,000033 sec.	0,00004 sec.
ΧΡΟΝΟΣ ΥΣΤΕΡΗΣΗΣ	0,25 - 0,80 sec.	0,25 - 0,80 sec.	0,25 - 0,80 sec.	0,2 - 1,0 sec.
ΛΕΙΑΝΣΗ	-	✓	✓	✓
ΠΗΓΗ ΕΝΕΡΓΕΙΑΣ	Ηλιακές κυμέλες	Ηλιακές κυμέλες	Μπαταρία/Ηλιακ. κυμέλες	Μπαταρία/Ηλιακ. κυμέλες
ΔΙΑΣΤΑΣΕΙΣ ΣΥΣΚ.	305x235x230 mm	335x230x225 mm	305x240x235 mm	300x230x225 mm
ΒΑΡΟΣ	510 gr	450 gr	450 gr	500 gr
ΤΙΜΗ	32€	49€	65€	75€

Σιδηροπρίονα Ταινίας



INDUCTION MOTOR



550€ Κωδικός: 63240

- Ισχύς: 370 Watt • Τάση: 230 Volt
- Ταχύτητα ταινίας: 45 m/min
- Διαστ. ταινίας: 1470x13x0,6 mm
- Κοπές 0°: ●100/■150x100
- Διαστ. συσκ. ΜxΠxΥ: 340x730x450 mm
- Βάρος: 26,5 kg

- Με υδραυλικό έμβολο για αυτόματη κάθοδο της κεφαλής
- Υγρές κοπές



1.790€

Κωδικός: 63244

230 Volt

ΚΩΔΙΚΟΣ	63244
ΙΣΧΥΣ	900 W
ΤΑΣΗ	230 Volt
ΤΑΧΥΤΗΤΑ ΤΑΙΝΙΑΣ	80 m/min
ΔΙΑΣΤΑΣΗ ΤΑΙΝΙΑΣ	2100x20x0,9 mm
ΚΟΠΕΣ 0°	●170/■170/■210x140
ΔΙΑΣΤΑΣΗ ΣΥΣΚΕΥΑΣΙΑΣ ΜxΠxΥ	1260x550x900
ΒΑΡΟΣ Κ/Μ	164 / 200

Δισκοπρίονο Σιδήρου

1.350€

Κωδικός: 63245



- Υγρές κοπές
- Διαστ. δίσκου: 250x2x32 mm
- Ισχύς: 1100 Watt
- Τάση: 230 Volt
- Ταχύτητα δίσκου: 42 rpm
- Κοπές 0°: ●60/■75x45
- Διαστ. συσκ. ΜxΠxΥ: 860x580x770 mm
- Βάρος Κ/Μ: 143/171 kg

Σημ.: Στην τιμή συμπεριλαμβάνεται η βάση και ο δίσκος



- Με υδραυλικό έμβολο για αυτόματη κάθοδο της κεφαλής
- Υγρές κοπές



3.800€

Κωδικός: 63243

400 Volt

ΚΩΔΙΚΟΣ	63243
ΙΣΧΥΣ	1500 W
ΤΑΣΗ	230 Volt
ΤΑΧΥΤΗΤΑ ΤΑΙΝΙΑΣ	36/72 m/min
ΔΙΑΣΤΑΣΗ ΤΑΙΝΙΑΣ	2725x27x0,9 mm
ΚΟΠΕΣ 0°	●250/■240/■310x240
ΔΙΑΣΤΑΣΗ ΣΥΣΚΕΥΑΣΙΑΣ ΜxΠxΥ	1600x720x1050
ΒΑΡΟΣ Κ/Μ	164 / 200

Ραουλιέρες

Stand Πριονιών με μονό ράουλο



85€

Κωδικός: 47604

ΡΑΟΥΛΟ (mm)	∅ 52 x 352
ΦΟΡΤΙΟ (kg)	400
ΥΨΟΣ (mm)	580 - 790
ΒΑΡΟΣ Κ/Μ (kg)	11,8/ 12,6

Πτυσσόμενη με 9 ράουλα

270€

Κωδικός: 47603

ΡΑΟΥΛΟ (mm)	∅ 50 x 485
ΜΗΚΟΣ (mm)	450 - 1300
ΦΟΡΤΙΟ (kg)	130
ΠΛΑΤΟΣ (mm)	585
ΥΨΟΣ (mm)	670 - 920
ΒΑΡΟΣ Κ/Μ (kg)	36/37



Στις αναγραφόμενες προτεινόμενες τιμές συμπεριλαμβάνεται Φ.Π.Α. Για το κόστος μεταφορικών, συναρμολόγησης ή εγκατάστασης (όταν απαιτείται) αλλά και για το χρόνο διαθεσιμότητας του προϊόντος στο χώρο του καταστήματος, επικοινωνήστε με το κατάστημα.

Μηχανουργικοί Τόρνοι Variable Speed (Μεταβλητής ταχύτητας)



Κωδ.: 43209



Κωδ.: 43202



ΚΩΔΙΚΟΣ	43209	43202
ΙΣΧΥΣ	600 W	1100 W
ΑΠΟΣΤ. ΜΕΤΑΞΥ ΚΕΝΤΡΩΝ	300 mm	700 mm
ΠΕΡΙΣΤΡ. ΠΑΝΩ ΑΠΟ ΤΟ ΤΡΑΠΕΖΙ	180 mm	280 mm
ΚΩΝΟΣ ΑΞΟΝΑ ΠΕΡΙΣΤΡ.	M.T.3	M.T.5
ΦΩΛΙΑ ΑΞΟΝΑ	21 mm	38
ΤΑΧΥΤΗΤΑ ΠΕΡΙΣΤΡΟΦΗΣ	50-2500 rpm (Μεταβλ.)	50-1800 rpm (Μεταβλ.)
ΜΕΤΡΙΚΑ ΣΠΕΙΡΩΜΑΤΑ	0,5-3 mm	0,2-3,5 mm
ΣΠΕΙΡΩΜΑΤΑ ΣΕ INCH	10 (10-44 T.P.I.)	21 (8-56 T.P.I.)
ΤΣΟΚ Ø	100 mm (3 σιαγώνων)	160 mm (3 σιαγώνων)
ΚΩΝΟΣ ΕΜΒΟΛΟΥ ΠΟΝΤΑΣ	M.T.2	M.T.3
ΔΙΑΣΤΑΣΕΙΣ ΣΥΣΚ. ΜxΠxΥ	800x480x460 mm	1400x680x700 mm
ΒΑΡΟΣ	60 kg	230 kg
ΤΙΜΗ	1.350€	3.500€

Δράπανα Κολωνάτα



449€

Κωδικός:
42869

715€

Κωδικός:
42897

910€

Κωδικός:
42898

ΚΩΔΙΚΟΣ	42869	42897	42898
ΙΚΑΝΟΤΗΤΑ ΤΡΥΠ. (mm)	20	25	32
ΙΣΧΥΣ (W)	750	1500	1500
ΟΛΙΚΟ ΥΨΟΣ (mm)	1600	1710	1710

Φρεζοδράπανα Πάγκου



Κλίση κεφαλής δεξιά-αριστερά ± 90°



Πρισματική κολώνα



Γραναζωτό κιβώτιο με ηλεκτρονική ρύθμιση στροφών

1.900€

Κωδικός:
42830

2.800€

Κωδικός:
42831

ΚΩΔΙΚΟΣ	42830	42831
ΙΚΑΝΟΤ. ΤΡΥΠΗΜΑΤΟΣ (mm)	25	32
ΦΡΕΖΑΡΙΣΜΑΤΟΣ (mm)	63	76
ΚΟΛΑΟΥΖΙΕΡΑΣ	-	-
ΚΩΝΟΣ	M.T.3	M.T.3
ΟΛΙΚΟ ΥΨΟΣ (mm)	780	1020
ΙΣΧΥΣ ΜΟΤΕΡ (W)/ΤΑΣΗ (V)	700/230	1100/230
ΔΙΑΣΤΑΣΕΙΣ ΤΡΑΠΕΖΙΟΥ (mm)	700x180	840x210
ΔΙΑΣΤΑΣΕΙΣ ΣΥΣΚ. (cm)	73x77x90	73x77x90
ΒΑΡΟΣ (kg)	123	240

Ø75mm
150 Watt

55€
Κωδικός:
41840

MINI ME
ΕΥΚΑΜΠΤΟ
ΑΞΟΝΑ



Ø125mm
150 Watt

39€
Κωδικός:
41841



Ø150mm
250 Watt

49€
Κωδικός:
41842



Ø150mm
350 Watt

59€
Κωδικός:
41843



Ø200mm
400 Watt

75€
Κωδικός:
41844



Καμπίνες Αμμοβολής



265€

Κωδικός:
43247

Αναμένεται
από
21/06/2021

ΠΑΓΚΟΥ

**190
Lt.**



- Ωφέλιμος εσωτερικός χώρος εργασίας: 75,8x50,5x46,5 cm
- Βάρος Κ/Μ: 28/31 kg

899€

Κωδικός:
43243

Αναμένεται
από
21/06/2021

**350
Lt.**



- Ωφέλιμος εσωτερικός χώρος εργασίας: 94x60x58 cm
- Βάρος Κ/Μ: 97/111 kg

Συνοδεύεται με πιστόλι και 3 μπεκ αμμοβολής

1.250€

Κωδικός:
43240

**420
Lt.**



- Ωφέλιμος εσωτερικός χώρος εργασίας: 121,5x60x58 cm
- Βάρος Κ/Μ: 120/157 kg

Συνοδεύεται με πιστόλι και 4 μπεκ αμμοβολής

ΤΡΟΧΗΛΑΤΕΣ Αμμοβολές Υψηλής Πίεσης

215€

Κωδικός:
43249

- Μέγ. πίεση λειτουργίας: 8,5 bar
- Παροχή: 400-700 Lt./min
- Δοχείο πίεσης: 76 Lt.
- Ωφέλιμος χώρος δοχείου: 66 Lt.
- Βάρος Κ/Μ: 23/25 kg

Συνοδεύεται με: εύκαμπο σωλήνα 2,5m, πιστόλι αμμοβολής με 4 μπεκ Ø2, 2,5, 3, 3,5, χωνί πλήρωσης άμμου και μάσκα



215€

Κωδικός:
43250

Αναμένεται
από
21/06/2021

- Μέγ. πίεση λειτουργίας: 8,5 bar
- Παροχή: 400-700 Lt./min
- Δοχείο πίεσης: 76 Lt.
- Ωφέλιμος χώρος δοχείου: 44 Lt.
- Βάρος Κ/Μ: 25,5/27,5 kg

Συνοδεύεται με: εύκαμπο σωλήνα 2,5m, πιστόλι αμμοβολής με 4 μπεκ Ø2, 2,5, 3, 3,5, χωνί πλήρωσης άμμου και μάσκα



Αεροσυμπιεστές Μονομπλόκ

express
MACHINERY - TOOLS



Φορητός ερασιτεχνικός αεροσυμπιεστής χωρίς αεροφυλάκιο, με κεφαλή OIL FREE (χωρίς λάδι). Συνοδεύεται με σωλήνα 3m και διάφορα ακροφύσια φουσκώματος.



119€

Κωδ.: 40133

24 Lt.
2 Hp
184 Lt./min

ΜΟΝΟΒΛΟΚ ΛΑΔΙΟΥ
ΜΟΤΕΡ INDUCTION

- Βάρος Συσκ.: 25 kg
- Διαστ. Συσκ.: 575x325x580 mm

75€

Κωδ.: 40129

1.5 Hp
180 Lt./min

- Βάρος Συσκ.: 5 kg
- Διαστ. Συσκ.: 420X130X350 mm

155€

Κωδ.: 40134

50 Lt.
2 Hp
184 Lt./min

ΜΟΝΟΒΛΟΚ ΛΑΔΙΟΥ
ΜΟΤΕΡ INDUCTION

- Βάρος Συσκ.: 34 kg
- Διαστ. Συσκ.: 740x375x650 mm

Αεροσυμπιεστές Μονομπλόκ OILFREE

TOROS
Kompressoren

Αεροσυμπιεστής φορητός μικρού όγκου και βάρους, χωρίς αεροφυλάκιο, κεφαλή OIL FREE (χωρίς λάδι), brush motor, συνεχούς ροής κατάλληλος για ελαφρές ερασιτεχνικές χρήσεις μικρής διάρκειας. Συνοδεύεται με σωλήνα 3m, αερόμετρο και σετ ακροφυσίων φουσκώματος.
Σημ.: Για εργασίες φυσίματος με πίεση συστήνεται χρήση αεροσυμπιεστών με αεροφυλάκιο.

Αεροσυμπιεστής φορητός με αεροφυλάκιο 6Lt., κεφαλή OIL FREE (χωρίς λάδι), brush motor, κατάλληλος για ελαφρές ερασιτεχνικές χρήσεις μικρής διάρκειας.

Αεροσυμπιεστής τροχήλατος με αεροφυλάκιο 24Lt., κεφαλή OIL FREE (χωρίς λάδι), induction motor, κατάλληλος για ερασιτεχνικές και ορισμένες ημιεπαγγελματικές χρήσεις.



85€

Κωδ.: 602035

1.5 Hp
180 Lt./min

- Βάρος Συσκ.: 6 kg
- Διαστ. Συσκ.: 450x145x348 mm



105€

Κωδ.: 602036

6 Lt.
1.5 Hp
180 Lt./min

- Βάρος Συσκ.: 10 kg
- Διαστ. Συσκ.: 395x370x340 mm



145€

Κωδ.: 40148

24 Lt.
2 Hp
193 Lt./min

- Βάρος Συσκ.: 23 kg
- Διαστ. Συσκ.: 585x275x620 mm

Αερ/στές Μονομπλόκ OILFREE, SILENT (χαμηλού θορύβου)

TOROS
Kompressoren

Αεροσυμπιεστές με μοτέρ BRUSHLESS και SILENT (μειωμένης στάθμης θορύβου <78dB(A)) και κεφαλή OIL FREE (χωρίς λάδι). Κατάλληλοι για εφαρμογές σε χώρους που απαιτείται αισθητά μειωμένος θόρυβος.



135€

Κωδ.: 40150

6 Lt.
0.75 Hp
104 Lt./min

- Βάρος Συσκ.: 16,5 kg
- Διαστ. Συσκ.: 410x380x415 mm

BRUSHLESS & SILENT



Αναμένεται από 30/06/2021

149€

Κωδ.: 40151

24 Lt.
1.00 Hp
126 Lt./min

- Βάρος Συσκ.: 23 kg
- Διαστ. Συσκ.: 580x255x580 mm

BRUSHLESS & SILENT



259€

Κωδ.: 40152

50 Lt.
1.55 Hp
197 Lt./min

- Βάρος Συσκ.: 36,5 kg
- Διαστ. Συσκ.: 725x345x690 mm

BRUSHLESS & SILENT

Αεροσυμπιεστές Μονομπλόκ Λαδιού



Οι αεροσυμπιεστές της κατηγορίας αυτής έχουν ελαιολίπαντη κεφαλή, μοτέρ induction και είναι κατάλληλοι τόσο για ερασιτεχνικές όσο και για ορισμένες επαγγελματικές εφαρμογές (ανάλογα με το μοντέλο και την εφαρμογή.)

2 HP



2 HP

145€

Κωδ.: 40141

24 Lt.
2Hp / 230V
206 Lt./min

185€

Κωδ.: 40140

50 Lt.
2Hp / 230V
206 Lt./min

2.5 HP



2.5 HP

159€

Κωδ.: 40137

24 Lt.
2.5Hp / 230V
250 Lt./min

199€

Κωδ.: 40138

50 Lt.
2.5Hp / 230V
250 Lt./min

3 HP



3 HP

299€

Κωδ.: 40146

50 Lt.
3Hp / 230V
412 Lt./min

349€

Κωδ.: 40139

100 Lt.
3Hp / 230V
412 Lt./min

Μονομπλόκ ελαιολίπαντοι αεροσυμπιεστές 3HP με δίκυλινδρη κεφαλή τύπου V μεγάλης παροχής αέρα

Επαγγελματικοί Αεροσυμπιεστές με Ιμάντα



Οι αεροσυμπιεστές με ιμάντα προορίζονται αποκλειστικά για επαγγελματική χρήση, έχουν δίκυλινδρη ελαιολίπαντη κεφαλή, λειτουργούν σε χαμηλές στροφές, ψύχονται καλύτερα, έχουν λιγότερες φθορές και επομένως είναι οι πλέον κατάλληλοι και ανθεκτικοί σε επαγγελματικές εφαρμογές.



399€

Κωδ.: 40147

50 Lt.
3Hp / 230V
250 Lt./min

449€

Κωδ.: 40144

100 Lt.
3Hp / 230V
250 Lt./min



609€

Κωδ.: 602039

150 Lt.
3Hp / 230V
354 Lt./min

699€

Κωδ.: 602040

200 Lt.
3Hp / 230V
354 Lt./min



790€

Κωδ.: 602003

270 Lt.
3Hp / 230V
315 Lt./min

990€

Κωδ.: 602004

270 Lt.
4Hp / 400V
541 Lt./min



1.510€

Κωδ.: 602012

500 Lt.
5.5Hp / 400V
606 Lt./min

1.740€

Κωδ.: 602013

500 Lt.
7.5Hp / 400V
798 Lt./min

Στις αναγραφόμενες προτεινόμενες τιμές συμπεριλαμβάνεται Φ.Π.Α. Για το κόστος μεταφορικών, συναρμολόγησης ή εγκατάστασης (όταν απαιτείται) αλλά και για το χρόνο διαθεσιμότητας του προϊόντος στο χώρο του καταστήματος, επικοινωνείτε με το κατάστημα.

ΑΕΡΟΚΛΕΙΔΟ 1/2" "ΜΙΚΡΟΥ ΜΗΚΟΥΣ"
ΔΙΠΛΟ ΣΦΥΡΙ

89€
Κωδ.: 47883



- Ροπή: 53 kgm
- Βάρος: 1,0 kg

ΑΕΡΟΚΛΕΙΔΟ 1/2" "ΜΙΚΡΟΥ ΜΗΚΟΥΣ"
ΔΙΠΛΟ ΣΦΥΡΙ
COMPOSITE

119€
Κωδ.: 47848



- Ροπή: 69 kgm
- Βάρος: 1,0 kg

ΑΕΡΟΚΛΕΙΔΟ 1/2" "ΜΙΚΡΟΥ ΜΗΚΟΥΣ"
PROFESSIONAL (HD)
ΔΙΠΛΟ ΣΦΥΡΙ
COMPOSITE

139€
Κωδ.: 47845



- Ροπή Βιδ./Ξεβ.: 97/140 kgm
- Σώμα: Composite
- Βάρος: 1,1 kg

ΑΕΡΟΚΛΕΙΔΟ 1/2" "ΜΙΚΡΟΥ ΜΗΚΟΥΣ"
ΔΙΠΛΟ ΣΦΥΡΙ
COMPOSITE

149€
Κωδ.: 47847



- Ροπή: 33 kgm
- Βάρος: 1,1 kg

ΑΕΡΟΚΛΕΙΔΟ 1/2" PROFESSIONAL (HD)
ΔΙΠΛΟ ΣΦΥΡΙ

89€
Κωδ.: 47881



- Ροπή Βιδ./Ξεβ.: 69/76 kgm
- Σώμα: Αλουμινίου
- Βάρος: 2,7 kg

ΑΕΡΟΚΛΕΙΔΟ 1/2" PROFESSIONAL (HD)
ΔΙΠΛΟ ΣΦΥΡΙ
COMPOSITE

115€
Κωδ.: 47879



- Ροπή Βιδ./Ξεβ.: 70/80 kgm
- Σώμα: Composite
- Βάρος: 2,1 kg

ΑΕΡΟΚΛΕΙΔΟ 1/2" PROFESSIONAL (HD)
ΔΙΠΛΟ ΣΦΥΡΙ
COMPOSITE

169€
Κωδ.: 47843



- Ροπή Βιδ./Ξεβ.: 113/183 kgm
- Σώμα: Composite
- Βάρος: 1,9 kg

ΑΕΡΟΚΛΕΙΔΟ 3/4" PROFESSIONAL (HD)
ΔΙΠΛΟ ΣΦΥΡΙ

189€
Κωδ.: 47882



- Ροπή Βιδ./Ξεβ.: 99/122
- Σώμα: Αλουμινίου
- Βάρος: 4,8 kg

ΑΕΡΟΚΛΕΙΔΟ 3/4" PROFESSIONAL (HD)
ΔΙΠΛΟ ΣΦΥΡΙ
COMPOSITE

265€
Κωδ.: 47880



- Ροπή Βιδ./Ξεβ.: 140/160
- Σώμα: Composite
- Βάρος: 4,3 kg

ΑΕΡΟΚΛΕΙΔΟ 3/4" PROFESSIONAL (HD)
ΔΙΠΛΟ ΣΦΥΡΙ
COMPOSITE

369€
Κωδ.: 47844



- Ροπή Βιδ.: 207 kgm
- Σώμα: Composite
- Βάρος: 3,44 kg

ΑΕΡΟΚΛΕΙΔΟ 1" PROFESSIONAL (HD)
ΜΑΚΡΥΣ ΑΞΟΝΑΣ

459€ Κωδ.: 47878



- Ροπή Βιδ./Ξεβ.: 290/320 kgm
- Βάρος: 16,6 kg

ΚΑΣΤΑΝΙΑ ΑΕΡΟΣ 1/4"

52€ Κωδ.: 42773



- Ροπή: 2,5 kgm
- Μήκος 160 mm
- Βάρος 0,5 kg

ΚΑΣΤΑΝΙΑ ΑΕΡΟΣ 1/2"

48€ Κωδ.: 42720



- Ροπή: 6,0 kgm
- Μήκος 255 mm
- Βάρος 1,2 kg

ΠΕΡΙΣΤΡΟΦΙΚΟ - ΕΚΚΕΝΤΡΟ
ΑΠΟΡΡΟΦΗΤΙΚΟ ΑΕΡΟΤΡΙΒΕΙΟ 6"
PROFESSIONAL (HD) COMPOSITE
ΔΥΝΑΤΟ ΚΑΙ
ΕΛΑΦΥ



- Στροφές 12000 r.p.m.
- Εκκεντρο 5 mm
- Μήκος 187 mm
- Βάρος 0,85 kg

ΑΕΡΟΤΡΟΧΟΣ ΓΩΝΙΑΚΟΣ 5"

125€ Κωδ.: 42740



- Στροφές 11000 r.p.m.
- Μήκος 235 mm
- Πίεση 6 bar
- Βάρος 1,8 kg

ΠΡΙΤΣΙΝΑΔΟΡΟΙ ΑΕΡΟΣ

99€
Κωδ.: 42763

- Ύψος: 280 mm
- Βάρος 2,07 kg



189€
Κωδ.: 42765

- Heavy Duty**
- Ύψος: 330 mm
- Βάρος 1,75 kg ΜΠΕΚ: 2-4-3-2-4-4-8

ΑΕΡΟΤΡΟΧΟΣ ΦΛΕΞΙΜΠΛ
ΕΝΙΣΧΥΜΕΝΟΣ
ΤΥΠΟΣ



38€
Κωδ.: 42751

- Στροφές 22000 r.p.m.
- Μήκος 172 mm
- Βάρος 0,75 kg

ΑΕΡΟΤΡΟΧΟΣ ΦΛΕΞΙΜΠΛ
ΚΑΣΕΤΙΝΑ ΕΝΙΣΧΥΜΕΝΟΣ ΤΥΠΟΣ

52€ Κωδ.: 42755



Περιέχει: 1 αεροτροχό, 10 τροχούς διάφορους, Τσοκ: 3 και 6 mm

ΑΕΡΟΤΡΟΧΟΣ ΦΛΕΞΙΜΠΛ
ΓΩΝΙΑΚΟΣ



62€
Κωδ.: 42756

- Στροφές 22000 r.p.m.
- Μήκος 160 mm
- Βάρος 0,45 kg

ΣΕΓΑ ΑΕΡΟΣ

85€ Κωδ.: 42761



- Κοπή 1,5 mm
- Στροφές 10000 r.p.m.
- Μήκος 235 mm
- Πίεση 6 bar
- Βάρος 0,6 kg

Εργαλεία Αέρος Professional Line

BÜLLE
MACHINERY - TOOLS

ΔΡΑΠΑΝΟΚΑΤΣΑΒΙΔΟ 3/8"
COMPOSITE

75€
Κωδ.: 47830

- Στροφές 2000 r.p.m.
- Μήκος 188 mm
- Βάρος 1,0 kg



ΔΡΑΠΑΝΟΚΑΤΣΑΒΙΔΟ 1/2"
COMPOSITE

99€
Κωδ.: 47832

- Στροφές 800 r.p.m.
- Μήκος 213 mm
- Βάρος 1,5 kg



ΑΕΡΟΚΑΤΣΑΒΙΔΟ 1/4"
COMPOSITE

99€ Κωδ.: 47838

- Στροφές 1800 r.p.m.
- Τσοκ 6 mm
- Κατανάλωση 113 Lt/min
- Πίεση 6,2 bar
- Βάρος 1,1 kg



ΑΕΡΟΚΑΤΣΑΒΙΔΟ 1/4"
COMPOSITE

109€ Κωδ.: 47846

- Στροφές 800 r.p.m.
- Τσοκ 6 mm
- Κατανάλωση 113 Lt/min
- Πίεση 6,2 bar
- Βάρος 1,2 kg



ΑΕΡΟΚΟΠΙΔΟ ΕΞΑΓΩΝΟ

33€
Κωδ.: 42791

- Κρούσεις 3200 b.p.m.
- Μήκος 172 mm
- Πίεση 6 bar • Βάρος 1,5 kg



ΑΕΡΟΚΟΠΙΔΟ ΕΞΑΓΩΝΟ
ΚΑΣΕΤΙΝΑ

59€
Κωδ.: 42718

- Περιέχει:
1 αεροκόπιδο (42791),
5 κοπίδια διαφόρων τύπων 180mm



ΑΕΡΟΚΟΠΙΔΟ ΕΞΑΓΩΝΟ
ΕΝΙΣΧΥΜΕΝΟΣ ΤΥΠΟΣ

63€
Κωδ.: 47836

- Κρούσεις 3200 b.p.m.
- Μήκος 172 mm
- Πίεση 6 bar • Βάρος 1,7 kg



ΑΕΡΟΚΟΠΙΔΟ ΕΞΑΓΩΝΟ
ΚΑΣΕΤΙΝΑ

84€
Κωδ.: 42793

- Περιέχει:
1 αεροκόπιδο (47836),
5 κοπίδια διαφόρων τύπων 180mm



Εργαλεία Αέρος DIY Line

BÜLLE
MACHINERY - TOOLS

ΑΕΡΟΚΛΕΙΔΟ 1/2"

45€
Κωδ.: 47873

- Ροπή Βιδ.: 31,8 kgm
- Σώμα: Αλουμινίου
- Βάρος: 2 kg



ΚΑΣΤΑΝΙΑ ΑΕΡΟΣ 1/2"

43€ Κωδ.: 47874

- Ροπή: 6,9 kgm
- Μήκος 265 mm
- Βάρος 1,2 kg



ΤΡΙΒΕΙΟ ΕΚΚΕΝΤΡΟ 6"

49€
Κωδ.: 47876

- Στροφές: 10000 R.P.M
- Βάρος 1,1 kg



ΑΕΡΟΔΡΑΠΑΝΟ 3/8"

45€
Κωδ.: 47875

- Στροφές: 1800 R.P.M.
- Μήκος 165 mm
- Βάρος 1,1 kg



Καρφωτικά Αέρος

BÜLLE
MACHINERY - TOOLS

39€ Κωδ.: 47850 ΤΥΠΟΣ 80/16



- Δίχαλο τύπου 80 μήκους 6-16 mm
- Βάρος εργαλείου 0,75 kg

43€ Κωδ.: 47864 ΤΥΠΟΣ 80/16-R
Με ενισχυμένο έμβολο - γλώσσα



- Δίχαλο τύπου 80 μήκους 6-16 mm
- Βάρος εργαλείου 0,8 kg

47€ Κωδ.: 47866 ΤΥΠΟΣ 80/25



- Δίχαλο τύπου 80 μήκους 10-25 mm
- Βάρος εργαλείου 1,2 kg

65€ Κωδ.: 47885 ΚΑΡΦΙΤΣΑ ΤΥΠΟΣ F64/35



- Καρφίτσα τύπου F64 μήκους 12-35 mm
- Βάρος εργαλείου 1,1 kg

49€ Κωδ.: 47857 ΒΕΛΟΝΑΚΙ ΤΥΠΟΣ 12/50



- Βελονάκι τύπου 12 μήκους 15-50mm
- Βάρος εργαλείου 1,28 kg

65€ Κωδ.: 47887 ΒΕΛΟΝΑΚΙ ΤΥΠΟΣ F114/50



- Βελονάκι τύπου 14 μήκους 15-50mm
- Βάρος εργαλείου 1,34 kg

48€ Κωδ.: 47868 ΔΙΧΑΛΟ R400/32 ΚΑΙ ΒΕΛΟΝΑΚΙ ΜΕ ΚΕΦΑΛΙ F12/32



- 2 ΣΕ 1
- Δίχαλο τύπου 90 μήκους 13-32 mm
 - Βελονάκι τύπου 12 μήκους 10-32 mm
 - Βάρος εργαλείου 1,2 kg

63€ Κωδ.: 47886 ΔΙΧΑΛΟ R400/40 ΚΑΙ ΒΕΛΟΝΑΚΙ ΜΕ ΚΕΦΑΛΙ F12/50



- 2 ΣΕ 1
- Δίχαλο τύπου 90 μήκους 16-40 mm
 - Βελονάκι τύπου 12 μήκους 10-50 mm
 - Βάρος εργαλείου 1,3 kg

Στις αναγραφόμενες προτεινόμενες τιμές συμπεριλαμβάνεται Φ.Π.Α. Για το κόστος μεταφορικών, συναρμολόγησης ή εγκατάστασης (όταν απαιτείται) αλλά και για το χρόνο διαθεσιμότητας του προϊόντος στο χώρο του καταστήματος, επικοινωνείτε με το κατάστημα.

Πιστόλια Βαφής Αέρος

**ΠΙΣΤΟΛΙ ΒΑΦΗΣ HVLP
ΑΝΩ ΔΟΧΕΙΟ
600c.c.**

25€



ΚΩΔ.	ΜΠΕΚ
66501	∅ 1,4
66502	∅ 1,7
66503	∅ 2,0

**ΠΙΣΤΟΛΙ ΒΑΦΗΣ HVLP
PROFESSIONAL
ΑΝΩ ΔΟΧΕΙΟ
600c.c.**

75€

Κατάλληλο για βερνίκια και χρώματα σε ιδιαίτερα απαιτητικές εφαρμογές της φανοποιίας, επιπλοποιίας και άλλων βιομηχανικών εφαρμογών.

ΚΩΔ.	ΜΠΕΚ
66509	∅ 1,3
66510	∅ 1,7



**ΠΙΣΤΟΛΙ ΒΑΦΗΣ
ΑΝΩ ΔΟΧΕΙΟ
600c.c.**

17€

ΚΩΔ.	ΜΠΕΚ
66521	∅ 1,5
66522	∅ 1,8
66523	∅ 2,0



**ΠΙΣΤΟΛΙ ΒΑΦΗΣ
ΚΑΤΩ ΔΟΧΕΙΟ
1000c.c.**

19€

ΚΩΔ.	ΜΠΕΚ
66516	∅ 1,5
66517	∅ 1,8
66518	∅ 2,0
66519	∅ 2,5



Αερογράφος

**ΑΕΡΟΓΡΑΦΟΣ
125c.c.**

18€



ΚΩΔ.	ΜΠΕΚ
66511	∅ 0,5
66512	∅ 0,8
66513	∅ 1,0

Σετ Πιστολιών Αέρος

(6 τεμαχιών)

24€ Κωδ.: 66520



Σετ Πιστολιών Αέρος (8 τεμ.)

38€

Κωδ.: 66525



Με Πιστόλι Βαφής Άνω Δοχείο

40€

Κωδ.: 66524



Με Πιστόλι Βαφής Κάτω Δοχείο

Αυτόματη Ανέμη με Σωλήνα Αέρος 15m

115€ Κωδ.: 66545

- Μήκος σωλήνα εις: 1m / εξόδ.: 15m
- Πίεση λειτουργίας max.: 10bar
- Ταχυσύνδεσμοι πρίζα (universal) - βύσμα

Συμπεριλαμβάνεται στήριγμα τοίχου για γρήγορη τοποθέτηση και αφαίρεση για εύκολη μεταφορά



Σωλήνες Αέρος Σπιράλ, Ιταλίας

RPL



ΜΕ ΠΡΙΖΑ UNIVERSAL & ΒΥΣΜΑ
(Το βύσμα συνδέεται σε πρίζα universal)

ΚΩΔΙΚΟΣ	ΤΥΠΟΣ	ΤΙΜΗ
42169	∅6x8 (10mt)	9 €
42170	∅6x8 (15mt)	12 €
42172	∅8x10 (10mt)	12 €
42173	∅8x10 (15mt)	16 €

RILSAN



ΜΕ ΠΡΙΖΑ UNIVERSAL & ΒΥΣΜΑ
(Το βύσμα συνδέεται σε πρίζα universal)

ΚΩΔΙΚΟΣ	ΤΥΠΟΣ	ΤΙΜΗ
42176	∅6x8 (10mt)	16 €
42177	∅6x8 (15mt)	20 €
42179	∅8x10 (10mt)	20 €
42180	∅8x10 (15mt)	28 €

Αυτόματη Μπαλαντζά Καλωδίου Ρεύματος 15m

NEO

95€

Κωδικός: 607030

Αναμένεται από 10/06/2021



ΤΑΣΗ (Volt/Hz)	230/50
ΚΑΛΩΔΙΟ (m)	15
ΤΥΠΟΣ ΚΑΛΩΔΙΟΥ	3G 1,5mm ² H05VVf
ΙΣΧΥΣ (W) max.	2400
ΔΙΑΣΤΑΣΕΙΣ ΣΥΣΚ. (mm)	330x270x170
ΒΑΡΟΣ Κ/Μ (kg)	5/5,4

Συμπεριλαμβάνεται στήριγμα τοίχου για γρήγορη τοποθέτηση και αφαίρεση για εύκολη μεταφορά



Πάγκοι Εργασίας Επαγγελματικοί

1,5m • Μέγιστο φορτίο **600 kg** • Επιφάνεια εργασίας από MDF πάχους 28mm • Επένδυση επιφάνειας εργασίας με PVC υψηλής αντοχής • Κάλυψη σόκορου επιφάνειας με PVC • Ρυθμιζόμενο καθ' ύψος ±40 mm • Ηλεκτροστατική βαφή με χρώματα βιομηχανικής χρήσης

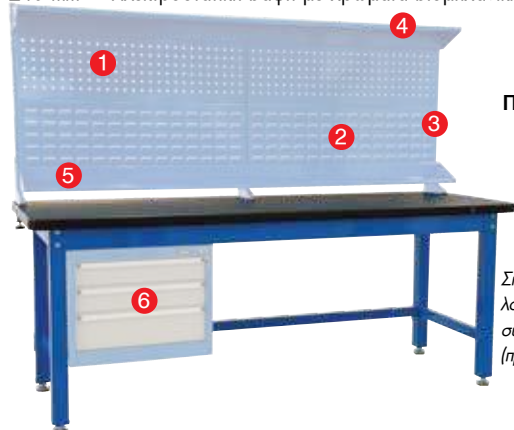

Πάγκος 1,5x0,75m

199€

Κωδ.: 66401
WB-15L

Σημ.: Οι διάτρητες πλάτες, λοιπά εξαρτήματα και συρταριές είναι optional (προαιρετικός εξοπλισμός).

2m • Μέγιστο φορτίο **1000 kg**. • Επιφάνεια εργασίας από MDF πάχους 53mm • Επένδυση επιφάνειας εργασίας με PVC υψηλής αντοχής • Κάλυψη σόκορου επιφάνειας με PVC • Ρυθμιζόμενο καθ' ύψος ±40 mm • Ηλεκτροστατική βαφή με χρώματα βιομηχανικής χρήσης



Πάγκος 2x0,75m

319€

Κωδ.: 66405
WB-21M

Σημ.: Οι διάτρητες πλάτες, λοιπά εξαρτήματα και συρταριές είναι optional (προαιρετικός εξοπλισμός).

OPTIONAL (ΠΡΟΑΙΡΕΤΙΚΟΣ) ΕΞΟΠΛΙΣΜΟΣ

1 Πλάτη διάτρητη για στηρίγματα



20€ Κωδικός: 66415

(Π) 712 x (Υ) 299 mm
Απαιτούνται 4 τεμ. για πλήρη σύνθεση

2 Πλάτη διάτρητη για σκαφάκια



20€ Κωδικός: 66416

(Π) 712 x (Υ) 299 mm
Απαιτούνται 4 τεμ. για πλήρη σύνθεση

3 Κολώνα



18€ Κωδικός: 66414

Απαιτούνται 3 τεμ. για πλήρη σύνθεση

4 Μετώπη



25€ Κωδικός: 66410

5 Κάτω Ράφι



25€ Κωδικός: 66412

6 Συρταριές σταθερές και για τους 2 πάγκους



Με 2 συρτάρια

155€ Κωδικός: 66402

(στερεώνονται κάτω από το τραπέζι του πάγκου)

7 Πλάτη διάτρητη για στηρίγματα



26€ Κωδικός: 66417

(Π) 1012 x (Υ) 299 mm
Απαιτούνται 4 τεμ. για πλήρη σύνθεση

8 Πλάτη διάτρητη για σκαφάκια



26€ Κωδικός: 66418

(Π) 1012 x (Υ) 299 mm
Απαιτούνται 4 τεμ. για πλήρη σύνθεση

9 Κολώνα



18€ Κωδικός: 66414

Απαιτούνται 3 τεμ. για πλήρη σύνθεση

10 Μετώπη



37€ Κωδικός: 66411

11 Κάτω Ράφι



36€ Κωδικός: 66413

Με 3 συρτάρια



200€ Κωδικός: 66406

(στερεώνονται κάτω από το τραπέζι του πάγκου)

Πάγκοι Εργασίας με Πλάτη και Συρτάρια



89€ Κωδικός: 47613

Μέγιστο φορτίο **100 kg**

✓ Προτείνεται για ερασιτεχνική χρήση



- Σταθερή συναρμογή με βίδες
- Επιφάνεια εργασίας από MDF 12mm
- Διάτρητη πλάτη από MDF 4,5mm

• Διαστάσεις προϊόντος: 120 x 60 x 156 cm



149€ Κωδικός: 47614

Ενισχυμένος, Μέγιστο φορτίο **200 kg**

✓ Προτείνεται για ερασιτεχνική & ημιεπαγγελματική χρήση



- Σταθερή συναρμογή με βίδες
- Επιφάνεια εργασίας από μαύρο MDF 18mm
- Διάτρητη πλάτη από MDF 8mm
- Διαστάσεις προϊόντος: 113 x 61,5 x 158 cm

Στις αναγραφόμενες προτεινόμενες τιμές συμπεριλαμβάνεται Φ.Π.Α. Για το κόστος μεταφορικών, συναρμολόγησης ή εγκατάστασης (όταν απαιτείται) αλλά και για το χρόνο διαθεσιμότητας του προϊόντος στο χώρο του καταστήματος, επικοινωνείτε με το κατάστημα.

Εργαλειοφορείς



319€ Κωδικός: 66421

6 Συρταριών με ρουλεμάν

- Συνολικές διαστάσεις με τροχούς ΜxΠxΥ: 680 x 458 x 945 mm
- Βάρος: 46 kg



339€ Κωδικός: 66423

7 Συρταριών με ρουλεμάν

- Συνολικές διαστάσεις με τροχούς ΜxΠxΥ: 680 x 458 x 945 mm
- Βάρος: 48,5 kg



319€ Κωδικός: 66436

7 Συρταριών με ρουλεμάν

- Συνολικές διαστάσεις με τροχούς & χειρολαβή ΜxΠxΥ: 770 x 460 x 980 mm
- 5 συρτάρια με διαστάσεις ΜxΠxΥ: 576 x 400 x 70 mm (οφέλιμες διαστάσεις ΜxΠxΥ: 518 x 395 x 55 mm)
- 2 συρτάρια με διαστάσεις ΜxΠxΥ: 576 x 400 x 146 mm (οφέλιμες διαστάσεις ΜxΠxΥ: 518 x 395 x 135 mm)
- Βάρος: 53 kg

Καρότσια Εργαλείων



95€ Κωδικός: 66427

ΜΕ ΡΑΦΙΑ

- Συνολικές διαστ. ΜxΠxΥ: 719x365x780mm
- Διαστ. ραφιών ΜxΠxΥ: 719x365x85mm • Βάρος: 13 kg



199€ Κωδικός: 66429

ΣΥΝΘΕΤΟ

- Συνολικές διαστάσεις ΜxΠxΥ: 705 x 370 x 830 mm
- 2 συρτάρια με διαστάσεις ΜxΠxΥ: 587x325x60 mm • Βάρος: 27,5 kg

Φορητές Εργαλειοθήκες



35€

Κωδικός: 66425

- 5 Θέσεων
- Διαστ. ΜxΠxΥ: 495x200x290 mm
- Βάρος: 5,5 kg



65€

Κωδικός: 66426

- Με 3 Συρτάρια
- Διαστ. ΜxΠxΥ: 534x218x288 mm
- Βάρος: 5,5 kg

Καθίσματα Εργασίας



32€ Κωδικός: 40666

Τετράγωνο



52€ Κωδικός: 40665

Στρογγυλό

- Με ρύθμιση καθ' ύψος με πνευματικό έμβολο
- Με 5 ρόδες

Ξαπλώστρες Εργασίας

Μήκος: 1m



39€ Κωδικός: 60601

Μήκος: 1m



39€ Κωδικός: 60602

Πρέσες Φανοποιίας

145€ Κωδικός: 47191

4 TON.



- Ελάχιστο ύψος εμβόλου: 330 mm
- Διαδρομή εμβόλου 120 mm

225€ Κωδικός: 47190

10 TON.



- Ελάχιστο ύψος εμβόλου 470 mm
- Διαδρομή εμβόλου 150 mm

Πρέσες Υδραυλικές



10 ton. (πάγκου)

309€ Κωδικός: 60625

- Χειροκίνητη αντλία
- Διαδρ. εμβόλου 175mm
- Βάρος 45 kg



12 ton.

399€ Κωδικός: 60628

- Χειροκίνητη αντλία
- Διαδρ. εμβόλου 175mm
- Βάρος 69,5 kg



20 ton.

509€ Κωδικός: 60622

- Χειροκίνητη αντλία
- Διαδρ. εμβόλου 175mm
- Βάρος 101,5 kg



20 ton.

559€ Κωδικός: 60659

- Χειροκίνητη & Πνευματική
- Διαδρ. εμβόλου 175mm
- Βάρος 98,3 kg



20 ton.
Βαρ. Τύπου

739€ Κωδικός: 60623

- Χειροκίνητη αντλία
- Διαδρ. εμβόλου 175mm
- Βάρος 115 kg

Γερανάκια Υδραυλικά



1000kg ΠΤΥΣΣΟΜΕΝΟ

249€ Κωδικός: 60655

- Ικανότητα ανύψωσης 1000kg
- Ύψος ανύψ. max. 2m
- Ύψος μηχαν. 1,55m • Βάρος 65kg

2000kg ΠΤΥΣΣΟΜΕΝΟ

319€ Κωδικός: 60656

- Ικανότητα ανύψωσης 2000kg
- Ύψος ανύψ. max. 2,5m
- Ύψος μηχαν. 1,80m • Βάρος 74kg

Επαγγελματικό γερανάκι **Βαρέως** τύπου με μεγάλο άνοιγμα προρυνιών που χωράει και παλέτα (ευρωπαϊκή 80x120)



1000kg

629€ Κωδικός: 46131

- Ικανότητα ανύψωσης 1000kg
- Ύψος ανύψ. max. 2,5m
 - Ύψος μηχαν. 1,6m
 - Βάρος 93kg

ΑΡΤΑΝΗ ΚΙΝΗΤΗΡΑ ΜΕ ΕΜΒΟΛΟ

Ικανότητα 680kg



29€ Κωδικός: 60657

ΤΡΑΒΕΡΣΙΑ ΜΕ ΔΥΟ ΓΑΤΖΟΥΣ

Ικανότητα 500kg



99€ Κωδικός: 60658

Stand Κινητήρων

134€

Κωδικός: 60620

- Ικανότητα: 680 kg
- Διαστάσεις συσκ.: 860x420x160 mm
- Βάρος 33,6 kg



Σασμανόγρulloι

195€

Κωδικός: 60627

- Ικανότητα ανύψωσης: 500 kg
- Μέγιστο/ελάχιστο ύψος 1950/1135 mm
- Βάρος 28 kg



Βαρέως Τύπου

265€

Κωδικός: 60662

- Ικανότητα ανύψωσης: 600 kg
- Μέγιστο/ελάχιστο ύψος 19580/1135 mm
- Βάρος 34 kg



Ανυψωτικά Μοτοσυκλέτας

ΜΕ ΠΟΔΟΚΙΝΗΤΗ ΥΔΡΑΥΛΙΚΗ ΑΝΤΛΙΑ

- Μηχανική μέγγενη για τη συγκράτηση του εμπρός τροχού της μοτοσυκλέτας • Βάρος Κ/Μ: 97,5/123,5 kg

449€ Κωδικός: 46121 **360kg**



ΜΕ ΠΟΔΟΚΙΝΗΤΗ ΥΔΡΑΥΛΙΚΗ ΑΝΤΛΙΑ

- Μηχανική μέγγενη για τη συγκράτηση του εμπρός τροχού της μοτοσυκλέτας • Βάρος Κ/Μ: 122/157 kg

649€ Κωδικός: 46129 **400kg**

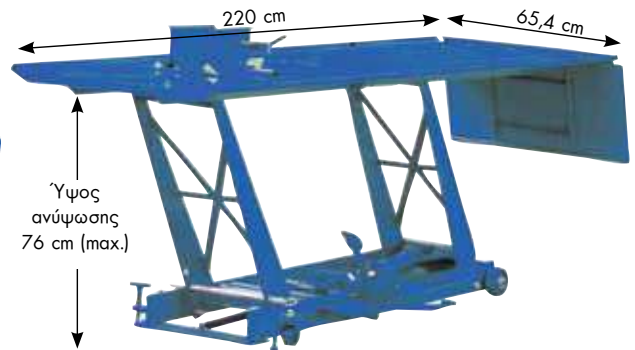

ΜΕ ΑΝΤΛΙΑ ΑΕΡΟΣ (ΑΕΡΟΥΔΡΑΥΛΙΚΟ)

- Μηχανική μέγγενη για τη συγκράτηση του εμπρός τροχού της μοτοσυκλέτας • Βάρος Κ/Μ: 141/179 Kg

759€ Κωδικός: 631505 **450kg**



Ανυψωτικός Πάγκος

- Ποδοκίνητη υδραυλική λειτουργία • Μέγιστο/ελάχιστο ύψος 800/265 mm
- Διαστάσεις τραπέζιου 810x500 mm

365€ Κωδικός: 631445 **300kg**



Συμπιεσόμετρα / Εξολκείς

ΣΥΜΠΙΕΣΟΜΕΤΡΟ ΒΕΝΖΙΝΗΣ



32€ Κωδικός: 631506

- Σπειρώματα: M10x1,0, M12x1,25, M14x1,25, M18x1,5

ΣΥΜΠΙΕΣΟΜΕΤΡΟ ΠΕΤΡΕΛΑΙΟΥ



85€ Κωδικός: 631500

- Μετρητής πίεσης για κινητήρες Diesel • 14 αντάπτορες

ΣΥΜΠΙΕΣΤΗΣ ΕΛΑΤΗΡΙΩΝ ΑΝΑΡΤΗΣΗΣ ΤΗΛΕΣΚΟΠΙΚΟΣ



139€ Κωδικός: 631502

- Εύρος συμπίεσης ελατηρίων (min. - max.): 120 mm - 325 mm

ΣΥΜΠΙΕΣΤΗΣ ΕΛΑΤΗΡΙΩΝ ΑΝΑΡΤΗΣΗΣ ΜΕ 3 ΣΕΤ ΠΙΑΤΕΛΩΝ



219€ Κωδικός: 631501

- Μέγιστη φόρτιση σιαγόνων: 850 kg

ΣΕΤ 14 ΚΛΕΙΔΙΩΝ ΓΙΑ ΦΙΛΤΡΑ ΛΑΔΙΟΥ



45€ Κωδικός: 631504

ΣΕΤ ΕΞΟΛΚΕΑ ΕΣΩΤΕΡΙΚΩΝ ΡΟΥΛΕΜΑΝ



85€ Κωδικός: 631503

- 1 εξολκείας & 4 σιαγόνες

ΥΔΡΑΥΛΙΚΟΙ ΕΞΟΛΚΕΙΣ

- Με 360° περιστρεφόμενη λαβή αντλίας και κεντραδόρο για εύκολη τοποθέτηση
- Δυνατότητα τοποθέτησης σε όλες τις θέσεις



BÜLLE
MACHINERY - TOOLS

75€ Κωδ.: 43373

5 TON.

119€ Κωδ.: 43374

10 TON.

Καροτσόγυρλοι

45€

Κωδικός: 60604

2 ton.

- 360° περιστρεφόμενη λαβή



59€

Κωδικός: 60607

2 ton.

- Με αργή - ομαλή κάθοδο



75€

Κωδικός: 60619

3 ton.



139€

Κωδικός: 60614

3 ton.
Βαρέως τύπου

- Επαγγελματικός



159€

Κωδικός: 40623

3 ton.
Quick Lift

- Επαγγελματικός



Με πεντάλ ταχείας ανύψωσης βραχίονα (χωρίς φορτίο)

Καροτσόγυρλοι χαμηλού προφίλ

55€

Κωδικός: 60648

2 ton.

- Χαμηλού προφίλ (85mm)



72€

Κωδικός: 60608

2 ton.

- Χαμηλού προφίλ (89mm)



319€

Κωδικός: 60649

2 ton.

- Χαμηλού προφίλ (76mm)
- Βαρέως Τύπου Επαγγελματικός ολικό μήκος (1m)



185€

Κωδικός: 60605

2.5 ton.

- Χαμηλού προφίλ (75mm)
- Επαγγελματικός, Βαρ. τύπου
- Διπλής αντλίας



229€

Κωδικός: 60615

3 ton.

- Χαμηλού προφίλ (98mm)
- Επαγγελματικός, Βαρ. τύπου
- Διπλής αντλίας



Καροτσόγυρλος Υψηλής Ανύψωσης

329€

Κωδικός: 60612

2 ton.

- Επαγγελματικός, Βαρέως τύπου
- Μακρύς, υψηλής ανύψωσης (800mm)
- Ποδοπεντάλ



Καροτσόγυρλοι Αλουμινίου

135€

Κωδικός: 60650

1.5 ton.

- Σασί αλουμινίου (ελαφρύ)
- Compact διαστάσεων
- Γρήγορης ανύψωσης με διπλή αντλία



189€

Κωδικός: 60611

2.5 ton.

- Σασί αλουμινίου (ελαφρύ)
- Compact διαστάσεων



Γρύλλοι Οχημάτων Off-Road (4x4)

Αναμένεται από 12/07/2021

75€ Κωδικός: 60653

79€ Κωδικός: 60654

ΚΩΔΙΚΟΣ	60653	60654
ΙΚΑΝΟΤΗΤΑ (ton.)	2	2
ΕΛΑΧ. ΥΨΟΣ ΑΝΥΨ. (mm)	130	130
ΟΛΙΚΟ ΥΨΟΣ (m)	1,2	1,5
ΜΕΓ. ΥΨΟΣ ΑΝΥΨ. (mm)	1060	1325
ΔΙΑΣΤ. ΣΥΣΚ. (mm)	1255x250x145	1555x250x145
ΒΑΡΟΣ (kg)	13	14,5

Ψαλιδωτός Γρύλλος

1.5 ton.

17€ Κωδικός: 60663

ΙΚΑΝΟΤΗΤΑ (ton.)	1.5
ΕΛΑΧΙΣΤΟ ΥΨΟΣ (mm)	100
ΜΕΓΙΣΤΟ ΥΨΟΣ (mm)	370
ΔΙΑΣΤΑΣΕΙΣ ΣΥΣΚ. (mm)	505x405x240
ΒΑΡΟΣ Κ/Μ (kg)	2,1/2,3

Γρύλλοι Μπουκάλας

ΚΩΔΙΚΟΣ	ΤΥΠΟΣ	ΤΙΜΗ
40602	2 ton.	16 €
40604	3 ton.	18 €
40606	5 ton.	23 €
40608	8 ton.	29 €
40610	12 ton.	35 €
40612	15 ton.	40 €
40614	20 ton.	52 €

Τρίποδα

ΒΑΡΕΩΣ ΤΥΠΟΥ

2 ton. **17€** Κωδικός: 60645

Τιμή ζεύγους

3 ton. **19€** Κωδικός: 60646

Τιμή ζεύγους

6 ton. **45€** Κωδικός: 60647

Τιμή ζεύγους

2 ton. **29€** Κωδικός: 60616

Τιμή ζεύγους

3 ton. **35€** Κωδικός: 60617

Τιμή ζεύγους

6 ton. **65€** Κωδικός: 60618

Τιμή ζεύγους

Stand Τροχών

ΜΠΡΟΣΤΙΝΟΥ ΤΡΟΧΟΥ

30€ Κωδικός: 60631

- Ικανότητα 100 kg
- Βάρος 6 kg

ΠΙΣΩ ΤΡΟΧΟΥ

39€ Κωδικός: 60632

- Ικανότητα 200 kg
- Βάρος 10 kg

ΜΠΡΟΣΤΙΝΟΥ ΤΡΟΧΟΥ

45€ Κωδικός: 60633

- Ικανότητα 200 kg
- Βάρος 4,8 kg

Ράμπα Ανύψωσης

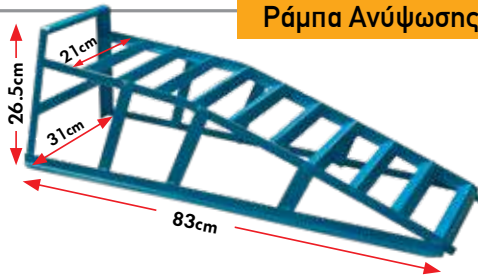

29€ Κωδικός: 631446

- Ανυψωτική Ικανότητα (μονή/ζεύγος) 1000/2000 kg
- Βάρος 5,6 kg

Stand Χαρτιού Επιτοίχιο*

22€ Κωδικός: 60636

Διαστάσεις συσκ.: 270x240x360 mm

* δεν περιλαμβάνεται το χαρτί

Γρύλλοι Αέρος

950€ Κωδικός: 60641

Αναμένεται από 12/07/2021

15/30 ton.

- 2 εμβόλων
- Με δύο προεκτάσεις 75mm & 45mm
- Βάρος: 53 kg

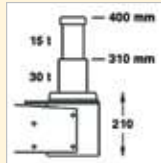

1.100€ Κωδικός: 60642

Αναμένεται από 12/07/2021

25/50 ton.

- 2 εμβόλων
- Με δύο προεκτάσεις 75mm & 45mm
- Βάρος: 73 kg

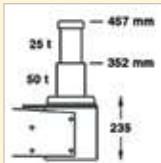

Ανυψωτικός Γρύλλος ATV/Μoto

- Ικανότητα ανύψωσης 400 kg max.
- Ειδικές θηλίες στο σασί για την τοποθέτηση των ιμάντων
- Ποδογεννάτα για την ανύψωση φορτίου
- Τροχήλατο, με φρένο στους τροχούς
- 4 ιμάντες ασφαλείας
- Βάρος Κ/Μ: 36/38 kg

159€

Κωδικός: 46126

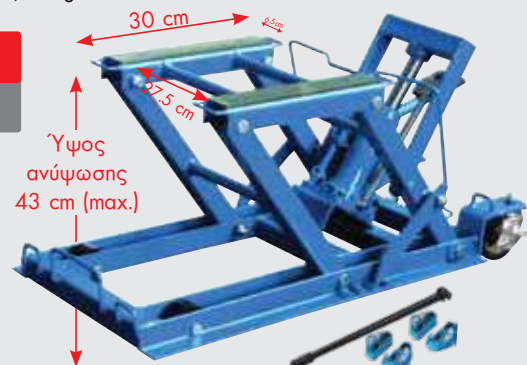

Αναρροφητήρες Λαδιού



30Lt.

ΧΩΡΙΣ
ΓΥΑΛΑ

215€

Κωδικός:
40672

80Lt.

ΜΕ
ΓΥΑΛΑ

430€

Κωδικός:
40670

Συλλέκτης Λαδιού



80Lt.

259€

Κωδικός:
40671

Τροχήλατη λαδιέρα για τη συλλογή των λαδιών της μηχανής ή της βαλβολίνης του κιβωτίου ταχυτήτων των οχημάτων. Άδειασμα του κάδου με πεπιεσμένο αέρα χαμηλής πίεσης 1 bar

Βαλβολινιέρα



25Lt.

Τροχήλατη

79€

Κωδικός:
40423

Χειροκίνητη
25Lt.

Γρασαδόρος



25Lt.

Τροχήλατος

85€

Κωδικός:
40424

Χειροκίνητος
25Lt.

Γρασαδόροι Τροχήλατοι με αντλία αέρος

225€

Κωδικός:
40642

18Lt.

Συνοδεύεται με:

- Αεραντλία γράσσου
- Δίσκο προώθησης
- Ελαστικό σωλήμα 5m
- Πιστόλι γράσσου με αρθρωτό σύνδεσμο (γόνατο)
- Φιλτρορυθμιστή (FR)



285€

Κωδικός:
40643

40Lt.

Συνοδεύεται με:

- Αεραντλία γράσσου
- Δύο δίσκους προώθησης Ø 310 και Ø 370
- Ελαστικός σωλήνας 5m
- Πιστόλι γράσσου με αρθρωτό σύνδεσμο (γόνατο)
- Φιλτρορυθμιστής (FR)



Γρασαδόροι Αέρος

BÜLLE

ΟΙΚΟΝΟΜΙΚΟΥ
ΤΥΠΟΥ

500gr

35€

Κωδικός:
42799

- Με περιστρεφόμενη λαβή
- Συνεχούς ροής (δεν απαιτείται επαναλαμβανόμενο πάτημα σκανδάλης)

500gr

47€

Κωδικός:
47842



Πλυντήρια Εξαρτημάτων

90 Lt.



143€

Κωδικός:
47111

- Ηλεκτρική Αντλία • Τάση 220 Volt
- Διαστάσεις: 758x545x885 mm
- Βάρος: 25 kg

90 Lt.

Τροχήλατο
με 2 ράφια



199€

Κωδικός:
47116

- Ηλεκτρική Αντλία • Τάση 220 Volt
- Διαστάσεις: 950x410x900 mm
- Βάρος: 34 kg

150 Lt.



235€

Κωδικός:
47113

- Ηλεκτρική Αντλία • Τάση 220 Volt
- Διαστάσεις: 1140x550x895 mm
- Βάρος: 42 kg

Φορτιστές Μπαταριών *Κατάλληλοι για μπαταρίες μολύβδου*



max. 20Amp

max. 30Amp

ΚΩΔΙΚΟΣ	65678	65679
ΤΥΠΟΣ	CT-20	CT-30
ΤΑΣΗ ΦΟΡΤΙΣΗΣ (V)	12/24	12/24
ΙΣΧΥΣ (Watt)	240	450
ΡΕΥΜΑ ΦΟΡΤ. (A)	20	30
ΡΕΥΜΑ ΦΟΡΤ. ΕΝ 60335 (A)	9(12V) / 7(24V)	15(12V) / 13(24V)
ΦΟΡΤΙΣΗ ΜΠΑΤ. ΧΩΡΗΤ. (Ah)	180	220
ΔΙΑΣΤΑΣΕΙΣ (Π x Μ x Υ) (cm)	29x25,5x23	29x25,5x23
ΒΑΡΟΣ (kg)	4,1	5,5
ΤΙΜΗ	59€	75€

Φορτιστές - Εκκινητές Μπαταριών *Κατάλληλοι για μπαταρίες μολύβδου*



Φορτός - Πάγκου

Τροχήλατοι

ΚΩΔΙΚΟΣ	65639	65635	65615
ΤΥΠΟΣ	CT-70S	CF-400	CF-600
ΤΑΣΗ ΦΟΡΤΙΣΗΣ / ΕΚΚΙΝΗΣΗΣ (V)	12/24	12/24	12/24
ΙΣΧΥΣ (Watt)	1300	1100	1500
ΡΕΥΜΑ ΦΟΡΤΙΣΗΣ (A)	38	35	45
ΡΕΥΜΑ ΕΚΚΙΝΗΣΗΣ (A) (12V/24V)	200	300	500
ΦΟΡΤΙΣΗ ΜΠΑΤΑΡΙΑΣ ΧΩΡΗΤ. (Ah)	500	450	750
ΔΙΑΣΤΑΣΕΙΣ (Π x Μ x Υ) (cm)	31.5x31.5x26	31x26x60	32x28x69
ΒΑΡΟΣ (kg)	9.5	19	22
ΤΙΜΗ	139€	209€	259€

Αυτόματοι Ηλεκτρονικοί Φορτιστές-Συντηρητές Μπαταριών

Ηλεκτρονικοί φορτιστές με ενσωματωμένο μικροεπεξεργαστή διάγνωσης των αναγκών της μπαταρίας και επιλογή του κατάλληλου τρόπου - σταδίου φόρτισης ανάλογα με τις ανάγκες της. Έχουν τη δυνατότητα να επαναφέρουν μπαταρίες με χαμηλό φορτίο, να κάνουν αποθείωση στοιχειών μπαταρίας, να συντηρούν μπαταρίες σε πλήρη φόρτιση για όσο διάστημα δεν χρησιμοποιούνται. Κατάλληλοι για φόρτιση και συντήρηση όλων των τύπων μπαταριών, συμπεριλαμβανομένων των μπαταριών μολύβδου-οξέος, WET, GEL, AGM, VRLA & LITHIUM (λιθίου).



6/12V
4A
120Ah

45€
Κωδικός:
60120

- Φόρτιση 8 σταδίων + στάδιο συντήρησης
- Με ψηφιακή (LCD) οθόνη πολλαπλών ενδείξεων
- Προστασία από ανεστραμμένη πολικότητα, υπέρταση, υπερθέρμανση, βραχυκύκλωμα • Ελάχιστη τάση έναρξης φόρτισης 1,5V



6/12V
6.5A
200Ah

57€
Κωδικός:
60110

- Φόρτιση 8 σταδίων + στάδιο συντήρησης
- Με ψηφιακή (LCD) οθόνη πολλαπλών ενδείξεων
- Προστασία από ανεστραμμένη πολικότητα, υπέρταση, υπερθέρμανση, βραχυκύκλωμα • Ελάχιστη τάση έναρξης φόρτισης 1,5V



12/24V
12A
400/200Ah

77€
Κωδικός:
60111

- Φόρτιση 8 σταδίων + στάδιο συντήρησης
- Με ψηφιακή (LCD) οθόνη πολλαπλών ενδείξεων
- Προστασία από ανεστραμμένη πολικότητα, υπέρταση, υπερθέρμανση, βραχυκύκλωμα
- Ελάχιστη τάση έναρξης φόρτισης 1,5V

Φορτιστές - Συντηρητές Μπαταριών



- Αυτόματοι με μικροεπεξεργαστή • Ταχύτερη φόρτιση • Ασφαλέστεροι • Φιλικοί στο περιβάλλον

Ηλεκτρονικοί φορτιστές Schumacher* τεχνολογίας speed charge που διασφαλίζουν έως και 3 φορές ταχύτερη και ασφαλέστερη φόρτιση από τους συμβατικούς φορτιστές. Κατάλληλοι για μπαταρίες AGM, GEL, CALCIUM/WET, START & STOP. Όλα τα μοντέλα φορτίζουν μπαταρίες με πολύ χαμηλή τάση έως και 0,5V. Η διαδικασία φόρτισης πολλαπλών σταδίων διασφαλίζει σωστή και ασφαλή φόρτιση και κρατά την μπαταρία πλήρως φορτισμένη και έτοιμη για χρήση. Παρέχουν προστασία έναντι ανεστραμμένης πολικότητας, βραχυκύκλωμα, θερμική προστασία και αυτόματη διακοπή φόρτισης.

* Η εταιρεία Schumacher Electric Corporation με έδρα στο Mount Prospect-Illinois-ΗΠΑ είναι πρωτοπόρα στην Αμερική στον τομέα των φορτιστών μπαταρίας και άλλων συσκευών που σχετίζονται με τον ευρύτερο τομέα της αυτοκίνησης. Με πολυετή εμπειρία από το 1947 και με προϊόντα υψηλής τεχνολογίας, επεκτείνεται δυναμικά και στην αγορά της Ευρώπης.

**6/12V
2A**

49€ Κωδ.: 60140

MOD.: SPI 2



- Ρεύμα φόρτισης 2A
- Για μπαταρίες 6V & 12V χωρητικότητας έως 32 Ah
- Αυτόματη διάγνωση τάσης
- Ένδειξη status φόρτισης με LED
- Διαστάσεις: 193x84x78 mm • Βάρος: 1 kg

**12V
3A**

69€ Κωδ.: 60141

MOD.: SPI 3

& ΓΙΑ
ΜΠΑΤΑΡΙΑ
ΛΙΘΙΟΥ



- Ρεύμα φόρτισης 3A
- Για μπαταρίες 12V χωρητικότητας έως 58 Ah
- Με ψηφιακή οθόνη πολλαπλών ενδείξεων
- Κατάλληλος και για μπαταρίες λιθίου
- Διαστάσεις: 194x89x83 mm • Βάρος: 1 kg

**12V
6A**

85€ Κωδ.: 60142

MOD.: SPI 6



- Ρεύμα φόρτισης 6A
- Για μπαταρίες 12V χωρητικότητας έως 130 Ah
- Με ψηφιακή οθόνη πολλαπλών ενδείξεων
- Διαστάσεις: 190x140x65 mm • Βάρος: 1,1 kg

**12V
15A**

125€ Κωδ.: 60143

MOD.: SPI 15S



✓ Με Power Supply Mode (10A) που κρατά σταθερή τάση στα 13,6V και εμποδίζει την αποφόρτιση της μπαταρίας των αυτοκινήτων στις εκθέσεις αντιπροσωπειών

- Ρεύμα φόρτισης 15A
- Για μπαταρίες 12V χωρητικότητας έως 230 Ah
- Με ψηφιακή οθόνη πολλαπλών ενδείξεων
- Διαστάσεις: 190x140x65 mm • Βάρος: 1,47 kg

145€ Κωδ.: 60144

MOD.: SPI 122A



**12V
15A**

**24V
10A**

- Ρεύμα φόρτισης 15A (@12V) & 10A (@24V)
- Για μπαταρίες 12V & 24V χωρητ. έως και 230 Ah
- Με ψηφιακή οθόνη πολλαπλών ενδείξεων
- Διαστάσεις: 190x140x65 mm • Βάρος: 1,5 kg

Jump starter (εκκινητής) & Powerbank



**12V
7500mAh**

79€ Κωδ.: 60130



- 12V • 7500mAh
- Στιγμιαίο ρεύμα: 400 A
- Ρεύμα εκκίνησης: 200 A
- Ρεύμα εξόδου: (5V/2A), (QC 3.0), (12V εκκίνηση)
- Ρεύμα εισόδου: 5V/2A
- Κατάλληλο για εκκίνηση κινητήρων βενζίνης έως 4000 cc & πετρελαίου έως 2000 cc

Συνοδεύεται με πλούσιο εξοπλισμό

**12V
13800mAh**

99€ Κωδ.: 60131



- 12V • 13800mAh
- Στιγμιαίο ρεύμα: 600 A
- Ρεύμα εκκίνησης: 300 A
- Ρεύμα εξόδου: (5V/2A), (12V/5A) (QC 3.0), (12V εκκίνηση)
- Ρεύμα εισόδου: 5V/2A
- Κατάλληλο για εκκίνηση κινητήρων βενζίνης έως 6000 cc & πετρελαίου έως 4000 cc

Συνοδεύεται με πλούσιο εξοπλισμό

**12V
21000mAh**

135€ Κωδ.: 60132



- 12V • 21000mAh
- Στιγμιαίο ρεύμα: 800 A
- Ρεύμα εκκίνησης: 400 A
- Ρεύμα εξόδου: (5V/2.1A), (5V/1A), (19V/3A), (12V εκκίνηση)
- Ρεύμα εισόδου: 5V/2A
- Κατάλληλο για εκκίνηση κινητήρων βενζίνης έως 8000 cc & πετρελαίου έως 6000 cc

Συνοδεύεται με πλούσιο εξοπλισμό

**12V / 24V
30000mAh**

229€ Κωδ.: 60133



- 12V/24V • 30000mAh
- Στιγμιαίο ρεύμα: 1000 A
- Ρεύμα εκκίνησης: 500 A
- Ρεύμα εξόδου: (5V/2.1A), (5V/1A) (12V/5A), (12V/24V εκκίνηση)
- Ρεύμα εισόδου: 12V-24V / 2A
- Κατάλληλο για εκκίνηση κινητήρων βενζίνης έως 13000 cc & πετρελαίου έως 13000 cc

Στις αναγραφόμενες προτεινόμενες τιμές συμπεριλαμβάνεται Φ.Π.Α. Για το κόστος μεταφορικών, συναρμολόγησης ή εγκατάστασης (όταν απαιτείται) αλλά και για το χρόνο διαθεσιμότητας του προϊόντος στο χώρο του καταστήματος, επικοινωνείτε με το κατάστημα.

Υδραυλικό Παλετοφόρο



Αντλία HD
(βαρέως τύπου)

430€ Κωδικός:
631401

Professional Type

- Ικανότητα 2.5 ton.
- Αντλία Heavy Duty
- Ρόδες και διπλά ράουλα PU
- Μέγ. ύψος ανύψ.: 200 mm
- Διαστ. πιρουινιών: 1150x540 mm (για ευρωπαϊκές)
- Βάρος 67 kg

Παλετοφόρο με ζυγαριά



1.250€ Κωδικός:
43121

- Ικανότητα φορτίου 2 ton.
- Διαβάθμιση ανά 0,5 kg
- Μέγιστο σφάλμα: 0,01%
- Με οθόνη LCD
- 2 Ρόδες PU και 4 ράουλα PU
- Μέγ. ύψος ανύψ.: 185 mm
- Διαστ. πιρουινιών: 1150x540 mm
- Βάρος 120 kg

Περιλαμβάνει 3 μπαταρίες AA

Ηλεκτρικό Παλετοφόρο 1,5 ton 24V

- Σύγχρονο και ευέλικτο ηλεκτρικό (με μπαταρία 24V) παλετοφόρο, που προσφέρει γρήγορη και ξεκούραστη χρήση. Ο χειρισμός του είναι εξαιρετικά εύκολος ακόμα και σε στενούς χώρους.
- Ηλεκτρική κίνηση μπρος - πίσω και ηλεκτρική ανύψωση
- Με αφαιρούμενη (plug-in) μπαταρία που ελαχιστοποιεί το χρόνο εναλλαγής με άλλη φορτισμένη
- Διάρκεια λειτουργίας με πλήρως φορτισμένη μπαταρία: 3 ώρες
- Χρόνος φόρτισης μπαταρίας: 3 ώρες
- Άνετο, εργονομικό χειριστήριο με κομβίο χειρισμού τύπου πεταλούδας, μπουτόν έκτακτης ανάγκης, κόρνα και κλειδί ON-OFF
- Ύψος πιρουινιών: ελάχιστο 80mm, μέγιστο 190 mm
- Ικανότητα 1.5 ton.
- Διαστ. πιρουινιών: 1150x550 mm (για ευρωπαϊκές) • Βάρος 114 kg

24 Volt

1.700€

Κωδικός:
43129



ΑΝΤΑΛΛΑΚΤΙΚΗ
ΜΠΑΤΑΡΙΑ
ΛΙΘΙΟΥ
24V/30Ah



640€ Κωδικός:
43130

Φορεία Μεταφοράς Βαρέων Φορτίων

145€ Κωδικός:
631452

- Ικανότητα 4 ton.
- Αριθμός ράουλων 4



185€ Κωδικός:
631450

- Ικανότητα 6 ton.
- Αριθμός ράουλων 6



275€ Κωδικός:
631451

- Ικανότητα 12 ton.
- Αριθμός ράουλων 8

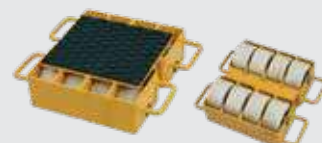

380€ Κωδικός:
631453

- Ικανότητα 6 ton.
- Αριθμός ράουλων 8



Ηλεκτρικό Παλετοφόρο 1,5 ton 48V

- Σύγχρονο και ευέλικτο ηλεκτρικό (με μπαταρία 48V) παλετοφόρο, που προσφέρει γρήγορη και ξεκούραστη χρήση. Ο χειρισμός του είναι εξαιρετικά εύκολος ακόμα και σε στενούς χώρους.
- Ηλεκτρική κίνηση μπρος - πίσω και ηλεκτρική ανύψωση
- Μοτέρ χωρίς καρβουνάκια (brushless) για ομαλή οδήγηση και κίνηση χωρίς απότομες αυξομειώσεις ταχύτητας
- Με αφαιρούμενη (plug-in) μπαταρία που ελαχιστοποιεί το χρόνο εναλλαγής με άλλη φορτισμένη
- Διάρκεια λειτουργίας με πλήρως φορτισμένη μπαταρία: 6 ώρες
- Χρόνος φόρτισης μπαταρίας: 3 ώρες
- Άνετο, εργονομικό χειριστήριο με κομβίο χειρισμού τύπου πεταλούδας, μπουτόν έκτακτης ανάγκης, κόρνα και κλειδί ON-OFF
- Ύψος πιρουινιών: ελάχιστο 80mm, μέγιστο 190 mm
- Διάσταση πιρουινιών: 1150x550 mm (για ευρωπαϊκές)
- Ικανότητα φορτίου: 1.5 ton
- Βάρος 145 kg

48 Volt

2.500€

Κωδικός:
43120



ΑΝΤΑΛΛΑΚΤΙΚΗ
ΜΠΑΤΑΡΙΑ
ΛΙΘΙΟΥ
48V/20Ah



670€ Κωδικός:
43125

Υδραυλικό Γρύλλο με Νύχι

190€ Κωδικός:
40635

- Ικανότητα 10/5 ton.

275€ Κωδικός:
40636

- Ικανότητα 20/10 ton.



Χειροκίνητα Περονοφόρα



970€ Κωδικός: 43029 **1 ton. 1.6m**

- Ικανότητα ανύψωσης: 1 ton./1,6m
- 2 Ρόδες Nylon, με φρένο
- 2 Ράουλα Nylon
- Συνολικό ύψος περονοφόρου: 2080 mm
- Βάρος 214 kg

1.320€ Κωδικός: 43122 **1 ton. 3.0m**

- Ικανότητα ανύψωσης: 1 ton./3m
- 2 Ρόδες Nylon, με φρένο
- 4 Ράουλα Nylon
- Συνολικό ύψος περονοφόρου: 3420 mm
- Βάρος 305 kg

Ηλεκτρικά Περονοφόρα 24V



4.600€ Κωδικός: 43127 **1 ton. 3.0m**

- Ηλεκτρική κίνηση μπρος - πίσω και ηλεκτρική ανύψωση - κάθοδος πιρουινιών
- Ικανότητα ανύψωσης: 1 ton./3 m
- Διάρκεια λειτουργίας με πλήρως φορτισμένη μπαταρία: 4-6 ώρες
- Χρόνος φόρτισης μπαταρίας: 8 ώρες
- Συνολικό ύψος περονοφόρου: 3560 mm
- 3 Ρόδες PU
- Με ενσωματωμένο φορτιστή
- Βάρος 545 kg

5.300€ Κωδικός: 43128 **1.2 ton. 3.3m**

- Ηλεκτρική κίνηση μπρος - πίσω και ηλεκτρική ανύψωση - κάθοδος πιρουινιών
- Ικανότητα ανύψωσης: 1,2 ton./3,3 m
- Διάρκεια λειτουργίας με πλήρως φορτισμένη μπαταρία: 4-6 ώρες
- Χρόνος φόρτισης μπαταρίας: 8 ώρες
- Συνολικό ύψος περονοφόρου: 3860 mm
- 3 Ρόδες PU
- Με ενσωματωμένο φορτιστή
- Βάρος 675 kg

Ανυψωτικοί Υδραυλικοί Πάγκοι

150 kg

285€ Κωδικός: 43123

- Ποδοκίνητη υδραυλική λειτουργία
- Μέγιστο/ελάχιστο ύψος 740/225 mm
- Διαστάσεις τραπέζιού 740x450x35 mm



300 kg

415€ Κωδικός: 43126

- Ποδοκίνητη υδραυλική λειτουργία
- Μέγιστο/ελάχιστο ύψος 900/340 mm
- Διαστάσεις τραπέζιού 855x500x50 mm



500 kg

510€ Κωδικός: 43801

- Ποδοκίνητη υδραυλική λειτουργία
- Μέγιστο/ελάχιστο ύψος 900/340 mm
- Διαστάσεις τραπέζιού 855x500x50 mm



350 kg

550€ Κωδικός: 43124

- Ποδοκίνητη υδραυλική λειτουργία
- Μέγιστο/ελάχιστο ύψος 1300/350 mm
- Διαστάσεις τραπέζιού 910x500x50 mm



33€ Κωδικός: 631424



- Ικανότητα 90kg
- Τροχοί συμπαγείς Ø 150mm

35€ Κωδικός: 631421



- Ικανότητα 90kg
- Τροχοί TPR Ø 150mm

50€ Κωδικός: 631422



- Ικανότητα 120kg
- Τροχοί TPR Ø 175mm

125€ Κωδικός: 631423



- Ικανότητα 200kg
- Τροχοί TPR Ø 200mm

Διαστάσεις (ανοιχτό)

ΚΩΔΙΚΟΣ	631424	631421	631422	631423
ΔΙΑΣΤΑΣΗ A	39,5 cm	42 cm	48 cm	59 cm
ΔΙΑΣΤΑΣΗ B	24 cm	28 cm	35 cm	42,5 cm
ΔΙΑΣΤΑΣΗ C	38 cm	42 cm	48,5 cm	61 cm
ΔΙΑΣΤΑΣΗ D	108 cm	100 cm	111 cm	130,5 cm
ΔΙΑΣΤΑΣΗ E	15 cm	15 cm	17,5 cm	20 cm
ΔΙΑΣΤΑΣΗ F	41 cm	42 cm	52 cm	61 cm
ΒΑΡΟΣ	5,5 kg	4,0 kg	5,5 kg	11 kg
ΔΙΑΣΤ. ΣΥΣΚ.	400x60/145x720mm	430x55x740mm	490x60x825mm	620x90x1080mm

Διαστάσεις (κλειστό)

ΚΩΔΙΚΟΣ	631424	631421	631422	631423
ΔΙΑΣΤΑΣΗ D	71 cm	71 cm	82,5 cm	107,5 cm
ΔΙΑΣΤΑΣΗ F	19 cm	5,5 cm	6,0 cm	9,0 cm

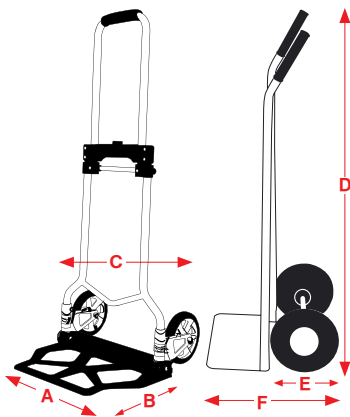

35€ Κωδικός: 631425

- Ικανότητα 150kg
- Τροχοί TPR Ø 100mm

69€ Κωδικός: 631426

- Ικανότητα 300kg
- Τροχοί TPR Ø 125mm



109€ Κωδικός: 631427

Heavy Duty (Βαρ. Τύπου)

- Ικανότητα 350kg
- Τροχοί αέρος Ø 220mm με μεταλλική ζάντα



Πλαστική τροχήλατη πλατφόρμα για 200kg (ή 543kg στατικό φορτίο) με 4 ρόδες και 350kg (ή 800kg στατικό φορτίο) με 2 επιπλέον ρόδες

25€ Κωδικός: 631420



Με δυνατότητα επέκτασης κατά μήκος & πλάτος

- Διαστ. πλατφόρμας: 58x38x12 cm
- Βάρος: 2,8 kg

Διαστάσεις

ΚΩΔΙΚΟΣ	631425	631426	631427
ΔΙΑΣΤΑΣΗ A	47 cm	61 cm	61 cm
ΔΙΑΣΤΑΣΗ B	73,5 cm	91 cm	91 cm
ΔΙΑΣΤΑΣΗ C	14 cm	19 cm	27 cm
ΔΙΑΣΤΑΣΗ D	81 cm	86 cm	94 cm
ΒΑΡΟΣ	7,0 kg	14,0 kg	19,0 kg
ΔΙΑΣΤ. ΣΥΣΚ.	735x115/60x475mm	615x135/60x915mm	615x180x915mm

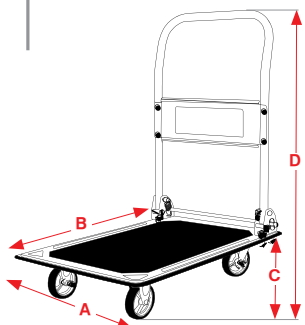

49€

Κωδικός: 631411



- Ικανότητα 250kg
- Τροχοί αέρος Ø 250mm

73€

Κωδικός: 631407



- Ικανότητα 250kg
- Τροχοί PU Foam Ø 250mm

55€

Κωδικός: 631408



- Ικανότητα 250kg
- Τροχοί αέρος Ø 250mm με μεταλλική ζάντα

75€

Κωδικός: 631412



- Ικανότητα 250kg
- Τροχοί αέρος Ø 250mm

95€

Κωδικός: 631409



- Ικανότητα 250kg
- Τροχοί συμπαγείς

ΚΑΡΟΤΣΙ ΓΙΑ ΣΚΑΛΕΣ

Καρότσια Μεταφοράς Αλουμινίου

79€

Κωδικός: 631414



- Ικανότητα 150kg
- Τροχοί αέρος Ø 250mm

99€

Κωδικός: 631413



- Ικανότητα 250kg
- Τροχοί PU Foam Ø 250mm

79€

Κωδικός: 631418



- Ικανότητα 300kg
- Τροχοί αέρος Ø 250mm με μεταλλική ζάντα

99€

Κωδικός: 631417



- Ικανότητα 300kg
- Τροχοί αέρος Ø 250mm με μεταλλική ζάντα

169€

Κωδικός: 631416



- Ικανότητα 300kg
- Τροχοί αέρος Ø 250mm με μεταλλική ζάντα

2 σε 1



Περιστρεφόμενοι πίσω τροχοί συμπαγείς Ø 125mm

Διαστάσεις

ΚΩΔΙΚΟΣ	631411	631407	631408	631412	631409	631414	631413	631418	631417	631416
ΔΙΑΣΤΑΣΗ A	42 cm	50 cm	50 cm	42 cm	50 cm	30 cm	50 cm	44 cm	46 cm	46 cm
ΔΙΑΣΤΑΣΗ B	20 cm	25 cm	30 cm	20 cm	25 cm	21 cm	21 cm	20 cm	26 cm	26 cm
ΔΙΑΣΤΑΣΗ C	56 cm	60 cm	60 cm	58 cm	65 cm	50 cm	65 cm	49 cm	51 cm	52 cm
ΔΙΑΣΤΑΣΗ D	113 cm	131 cm	114 cm	114 cm	131 cm	117 cm	130 cm	130 cm	138 cm	131 cm
ΔΙΑΣΤΑΣΗ E	26 cm	28 cm	27 cm	26 cm	37 cm	26 cm	26 cm	26 cm	26 cm	26 cm
ΔΙΑΣΤΑΣΗ F	46 cm	55 cm	53 cm	46 cm	67 cm	48,5 cm	48 cm	46 cm	53 cm	52 cm
ΒΑΡΟΣ	11,3 kg	11,9 kg	12,2 kg	13,3 kg	17,7 kg	6,2 kg	9,5 kg	11,3 kg	10,8 kg	16,5 kg

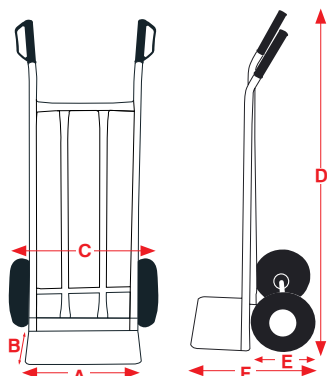

Στις αναγραφόμενες προτεινόμενες τιμές συμπεριλαμβάνεται Φ.Π.Α. Για το κόστος μεταφορικών, συναρμολόγησης ή εγκατάστασης (όταν απαιτείται) αλλά και για το χρόνο διαθεσιμότητας του προϊόντος στο χώρο του καταστήματος, επικοινωνήστε με το κατάστημα.

Ηλεκτρικά Παλάγκα Συρματόσχοινο



Συνοδεύονται με πιν τροχαλία

ΚΩΔΙΚΟΣ	63020	63021	63022	63024	63025	63026	63027
ΤΥΠΟΣ	XP 125/250	XP 150/300	XP 200/400	XP 250/500	XP 300/600	XP 400/800	XP 500/999
ΙΚΑΝΟΤΗΤΑ ΜΕ:							
-ΜΟΝΟ ΣΥΡΜΑ (kg/m)	125/12	150/18	200/12	250/18	300/18	400/18	500/18
-ΔΙΠΛΟ ΣΥΡΜΑ (kg/m)	250/6	300/9	400/6	500/9	600/9	800/9	999/9
ΙΣΧΥΣ (W)	500	550	1000	1000	1050	1300	1600
ΤΑΣΗ (V/Hz)	230/50	230/50	230/50	230/50	230/50	230/50	230/50
ΤΑΧ. ΑΝΥΨ. (m/min)	8 / 4	8 / 4	8 / 4	8 / 4	8 / 4	8 / 4	8 / 4
ΜΗΚΟΣ ΣΥΡΜ. (m)	12	18	12	18	18	18	18
ΠΑΧΟΣ ΣΥΡΜ. (mm)	3	3	4	4	4,5	5	6
ΔΙΑΣΤ. ΣΥΣΚ. (cm)	35x14x22	37x14x23	41x15x24	41x15x24	41x17x26	44x33x27	55x24x35
ΒΑΡΟΣ (kg)	10	12	15,5	17	18	19,5	33
ΤΙΜΗ	83 €	99 €	119 €	129 €	139 €	175 €	285 €

ΣΚΑΛΑ ΣΤΗΡΙΞΗΣ

260cm - 330cm

125€

Κωδικός: 63051



ΒΡΑΧΙΟΝΑΣ ΠΑΛΑΓΚΟΥ 75cm

32€

Κωδικός: 43049

μέγιστο βάρος ανύψωσης 600kg



ΒΡΑΧΙΟΝΑΣ ΠΑΛΑΓΚΟΥ ΤΗΛΕΣΚΟΠΙΚΟΣ 75-110cm

39€

Κωδικός: 63015

μέγιστο βάρος ανύψωσης 600kg στα 75cm και 250kg στα 110cm



ΒΡΑΧΙΟΝΑΣ ΠΑΛΑΓΚΟΥ 75cm ΒΑΡΕΩΣ ΤΥΠΟΥ

44€

Κωδικός: 43050

μέγιστο βάρος ανύψωσης 1000kg Κατάλληλο για κωδ.: 63027



Παλάγκα Αλυσίδας / Κρικοπάλαγκα



Παλάγκα Αλυσίδας Χειρός



75€

Κωδικός: 63054

ΙΚΑΝΟΤΗΤΑ ΑΝΥΨΩΣΗΣ **1 TON**

109€

Κωδικός: 63055

ΙΚΑΝΟΤΗΤΑ ΑΝΥΨΩΣΗΣ **2 TON**

155€

Κωδικός: 63036

ΙΚΑΝΟΤΗΤΑ ΑΝΥΨΩΣΗΣ **3 TON**

240€

Κωδικός: 63044

ΙΚΑΝΟΤΗΤΑ ΑΝΥΨΩΣΗΣ **5 TON**

ΚΩΔΙΚΟΣ	63054	63055	63036	63044
ΙΚΑΝ. ΑΝΥΨ. (ton)	1	2	3	5
ΥΨΟΣ ΑΝΥΨ. (m)	3	3	3	3
ΑΛΥΣΙΔΕΣ ΦΟΡΤΙΟΥ	1	1	2	2
Ø ΑΛΥΣΙΔΑΣ (mm)	6	8	8	10
ΔΙΑΣΤ. ΣΥΣΚ. (cm)	23x18x17,7	28x21x20	31x21,5x26	41x22x29
ΒΑΡΟΣ Κ/Μ (kg)	11,5/12,1	18/18,4	24,3/25	38,7/39,5

Κρικοπάλαγκα



83€

Κωδικός: 63056

ΙΚΑΝ. ΑΝΥΨΩΣΗΣ **0.75 TON**

109€

Κωδικός: 63057

ΙΚΑΝ. ΑΝΥΨΩΣΗΣ **1.5 TON**

165€

Κωδικός: 63058

ΙΚΑΝ. ΑΝΥΨΩΣΗΣ **3 TON**

ΚΩΔΙΚΟΣ	63056	63057	63058
ΙΚΑΝ. ΑΝΥΨ. (ton)	0,75	1,5	3
ΥΨΟΣ ΑΝΥΨ. (m)	1,5	1,5	1,5
ΒΑΡΟΣ ΔΟΚΙΜΗΣ (kN)	9,2	18,4	36,8
ΑΛΥΣΙΔΕΣ ΦΟΡΤΙΟΥ	1	1	1
Ø ΑΛΥΣΙΔΑΣ (mm)	6	8	10
ΒΑΡΟΣ (kg)	6,3	11	18,7

Τραβηκτικά Κιθάρες



219€

Κωδικός: 63062

1.6 TON
20 m

359€

Κωδικός: 63063

3.2 TON
20 m

Βίντσι Τρέιλερ



23€

Κωδικός: 63013

ΙΚΑΝΟΤΗΤΑ ΕΛΞΗΣ **545 kg**

Συνοδεύεται με συρματόσχοινο Ø 4x10m

37€

Κωδικός: 63014

ΙΚΑΝΟΤΗΤΑ ΕΛΞΗΣ **1134 kg**

Συνοδεύεται με συρματόσχοινο Ø 5x10m

Μηχανοκίνητο Καρότσι 4x4 & Ερπυστριοφόρο

eXpress MACHINERY - TOOLS



- Κινητήρας 196cc • Ισχύς 6,5Hp • Στροφές 3600 rpm • Ταχύτητες 3 μπροστά & 1 όπισθεν • Ανατρεπόμενη καρότσα • Ωφέλιμο φορτίο 300 kg
- Κίνηση στους 4 τροχούς • Μέγιστη ικανότητα ανάβασης 12° • Διάμετρος τροχών Ø40 cm • Διαστάσεις κάδου (ΜxΠ) 940x635 mm • Βάρος 145 kg

- Κινητήρας 196cc • Ισχύς 6,5Hp • Στροφές 3600 rpm
- Ταχύτητες 3 μπροστά & 1 όπισθεν • Ανατρεπόμενη καρότσα με υποβοήθηση
- Ωφέλιμο φορτίο 300 kg • Μέγιστη ικανότητα ανάβασης 20°
- Μήκος κάδου 1040 mm max. • Πλάτος κάδου 860 mm max.
- Βάθος κάδου 204/470 mm με προεκτάσεις • Βάρος 178 kg

Ραφιέρες

Σημείωση: Στις ραφιέρες το φορτίο πρέπει να είναι ισομερώς κατανεμημένο στην επιφάνεια του κάθε ραφιού.

Γαλβανιζέ Ραφιέρες

<p>26€ Κωδικός: 610413</p> <p>75x30x150cm Με 4 ράφια βιδωτά μαx. φορτίο 30kg/ράφι Διαστ. συσκ.: 76x30,5x2,5cm Μικτό Βάρος: 4,9kg</p>	<p>33€ Κωδικός: 610414</p> <p>75x30x170cm Με 5 ράφια βιδωτά μαx. φορτίο 50kg/ράφι Διαστ. συσκ.: 85x32x4cm Μικτό Βάρος: 7,1kg</p>	<p>55€ Κωδικός: 610402</p> <p>100x40x187cm Με 5 ράφια βιδωτά μαx. φορτίο 80kg/ράφι Διαστ. συσκ.: 100x40x15cm Μικτό Βάρος: 14,5kg</p>	<p>77€ Κωδικός: 610401</p> <p>100x40x195cm Με 5 ράφια κουμπωτά μαx. φορτίο 260kg/ράφι Διαστ. συσκ.: 102x27x21.5cm Μικτό Βάρος: 17,8kg</p>	<p>95€ Κωδικός: 610403</p> <p>120x50x195cm Με 5 ράφια κουμπωτά μαx. φορτίο 260kg/ράφι Διαστ. συσκ.: 122x27x21.5cm Μικτό Βάρος: 23,1kg</p>
---	---	---	--	--

Γαλβανιζέ με Ξύλινο ράφι (MDF)

<p>39€ Κωδικός: 610410</p> <p>90x40x180cm Με 5 ράφια MDF κουμπωτά μαx. φορτίο 175kg/ράφι Διαστ. συσκ.: 91,5x40,5x6cm Μικτό Βάρος: 13,3kg</p>	<p>64€ Κωδικός: 610411</p> <p>90x45x180cm Με 5 ράφια MDF κουμπωτά μαx. φορτίο 265kg/ράφι Διαστ. συσκ.: 91,5x45,5x7cm Μικτό Βάρος: 22,8kg</p>	<p>89€ Κωδικός: 610412</p> <p>120x45x180cm Με 5 ράφια MDF κουμπωτά μαx. φορτίο 250kg/ράφι Διαστ. συσκ.: 121x45,5x7,5cm Μικτό Βάρος: 28,8kg</p>	<p>80€ Κωδικός: 610408</p> <p>100x50x192cm Με 5 ράφια MDF βιδωτά μαx. φορτίο 300kg/ράφι Διαστ. συσκ.: 100x50x6cm Μικτό Βάρος: 21,4kg</p>
---	---	---	---

Στις αναγραφόμενες προτεινόμενες τιμές συμπεριλαμβάνεται Φ.Π.Α. Για το κόστος μεταφορικών, συναρμολόγησης ή εγκατάστασης (όταν απαιτείται) αλλά και για το χρόνο διαθεσιμότητας του προϊόντος στο χώρο του καταστήματος, επικοινωνείτε με το κατάστημα.

FIRST RANGE -FIRST ONE ADV BASIC

S1P **PU-PU** **SRC**

52€



- Παπούτσια ασφαλείας S1P με δέρμα σουέτ και mesh
- Εσωτερική αντιδιαρρηκτική υφασμάτινη σόλα για προστασία πέλματος
- Προστασία δαχτύλων από συνθετικό υλικό (composite)
- Αντιμαγνητικά, αντιολισθητικά (κατηγορίας SRC), ανθεκτικά στους υδρογονάνθρακες, αντιστατικά
- Διπλά κορδόνια διαφορετικού χρώματος
- Εξωτερική σόλα από PU διπλής πυκνότητας (PU-PU)
- Νέος ανατομικός και ελαφρύς πάτος "MAX COMFORT" κυμαλωτής σχεδίασης για άνεση και αερισμό του πέλματος



Κωδικός	Size
710931	40
710932	41
710933	42
710934	43
710935	44
710936	45
710937	46

FIRST ONE ADV TITAN

S3 **PU-PU** **SRC** **D-UMBRETEX**

85€



- Δερμάτινα παπούτσια ασφαλείας S3, (αδιαβροχοποιημένα, επενδεδυμένα εσωτερικά με μεμβράνη τεχνολογίας D-UMBRETEX
- Εσωτερική αντιδιαρρηκτική υφασμάτινη σόλα
- Προστασία δαχτύλων από συνθετικό υλικό (composite)
- Επιπλέον προστασία σε φτέρνα και δάχτυλα καθώς επίσης (εσωτερικά) και δικτυωτό ύφασμα στον αστράγαλο για μεγαλύτερη άνεση
- Αντιμαγνητικά, αντιολισθητικά (κατηγορίας SRC), ανθεκτικά στους υδρογονάνθρακες, αντιστατικά
- Διπλά κορδόνια διαφορετικού χρώματος
- Εξωτερική σόλα από PU διπλής πυκνότητας (PU-PU)
- Νέος ανατομικός και ελαφρύς πάτος "MAX COMFORT" κυμαλωτής σχεδίασης για άνεση και αερισμό του πέλματος



Κωδικός	Size
710959	40
710960	41
710961	42
710962	43
710963	44
710964	45
710965	46

FLYING SWORD

S3 **PU-PU** **ESD** **SRC**

72€



- Ελαφριά παπούτσια ασφαλείας με νέο design με δέρμα σουέτ και mesh
- Υδροαπωθητικά (S3), αντιολισθητικά (κατηγορίας SRC)
- Αντιμαγνητικά, ανθεκτικά στους υδρογονάνθρακες, αντιστατικά (ESD)
- Διπλά κορδόνια διαφορετικού χρώματος
- Εσωτερική αντιδιαρρηκτική υφασμάτινη σόλα για προστασία πέλματος
- Προστατευτικό δαχτύλων από συνθετικό υλικό (composite)
- Προστασία πέλματος και σόλα PU διπλής πυκνότητας (PU-PU)
- Νέος ανατομικός και ελαφρύς πάτος "MAX COMFORT" κυμαλωτής σχεδίασης για άνεση και αερισμό του πέλματος



Κωδικός	Size
710875	40
710876	41
710877	42
710878	43
710879	44
710880	45
710881	46

FLYING ARROW LINE

- Ελαφριά παπούτσια ασφαλείας S3 με νέο design
- Αντιολισθητικά, αντιμαγνητικά, ανθεκτικά στους υδρογονάνθρακες και αντιστατικά
- Προστατευτικό δαχτύλων από συνθετικό υλικό (composite)
- Εσωτερική αντιδιαρρηκτική υφασμάτινη σόλα
- Προστασία πέλματος HRO (300°C)
- Ελαστική, E.V.A. σόλα

SRC **S3** **E.V.A.** **HRO**

82€

suede leather + mesh



suede leather + mesh



suede leather + mesh



full leather

ΜΕΓΕΘΟΣ	Μπλε	Κόκκινο	Γκρι	Λευκό
40	710851	710859	710843	710923
41	710852	710860	710844	710924
42	710853	710861	710845	710925
43	710854	710862	710846	710926
44	710855	710863	710847	710927
45	710856	710864	710848	710928
46	710857	710865	710849	710929



Παπούτσια Εργασίας με προστασία

(πιστοποίηση CE βάσει προτύπου EN ISO 20345:2011)



FLYING ARROW AIB LINE

SRC S3 E.V.A. HRO

92€



• Δερμάτινα παπούτσια ασφαλείας S3, αδιάβροχα τεχνολογίας D-UMBRETEX: μεμβράνη με μικροπόρους που καθιστά το παπούτσι αδιάβροχο αλλά ταυτόχρονα αφήνει το πόδι να αναπνέει διατηρώντας το πάντα στεγνό • Άνετο, με ειδικό κυψελωτό αναπνευστικό πάτο MAX COMFORT για απορρόφηση κραδασμών • Διπλή σόλα E.V.A. + HRO υψηλής αντοχής σε θερμοκρασία (μέχρι 300°C), ανθεκτική σε υδρογονάνθρακες, αντιολισθητική, αντιστατική • Με νέο σχεδιασμό πέλματος "MAX GRIP"



Κωδικός	Size
710947	40
710948	41
710949	42
710950	43
710951	44
710952	45
710953	46

Παπούτσια Occupational

(πιστοποίηση CE βάσει προτύπου EN ISO 20347-03:2012)



FLYING WING LINE OCCUPATIONAL

• Ελαφριά, άνετα παπούτσια εργασίας, χωρίς ειδικά προστατευτικά εξαρτήματα • Κατάλληλα για πολύωρη χρήση εξασφαλίζοντας ξεκούραστα πόδια • Αντιολισθητικά, ανθεκτικά στους υδρογονάνθρακες και αντιστατικά • Προστασία πέλματος HRO (300°C) • Ανθεκτικό στο νερό

SRC 02 HRO

59€



ΜΕΓΕΘΟΣ	1.Μπλε	2.Γκρι	3.Ανθρακί	4.Λευκό	5.Μαύρο
39	710898	710890	710914	710906	710882
40	710899	710891	710915	710907	710883
41	710900	710892	710916	710908	710884
42	710901	710893	710917	710909	710885
43	710902	710894	710918	710910	710886
44	710903	710895	710919	710911	710887
45	710904	710896	710920	710912	710888
46	710905	710897	710921	710913	710889
47	-	710956	-	-	-
48	-	710957	-	-	-



FLYING WING LINE OCCUPATIONAL

SRC 02 E.V.A. HRO

72€



• Δερμάτινα παπούτσια, αδιάβροχα τεχνολογίας D-UMBRETEX: μεμβράνη με μικροπόρους που καθιστά το παπούτσι αδιάβροχο αλλά ταυτόχρονα αφήνει το πόδι να αναπνέει διατηρώντας το πάντα στεγνό • Άνετο, με ειδικό κυψελωτό αναπνευστικό πάτο MAX COMFORT για απορρόφηση κραδασμών • Διπλή σόλα E.V.A. + HRO υψηλής αντοχής σε θερμοκρασία (μέχρι 300°C), ανθεκτική σε υδρογονάνθρακες, αντιολισθητική, αντιστατική • Με νέο σχεδιασμό πέλματος "JARAMA MAX GRIP"



Κωδικός	Size
710938	38
710939	40
710940	41
710941	42
710942	43
710943	44
710944	45
710946	46

ΑΝΑΤΟΜΙΚΟΙ ΠΑΤΟΙ FLYING ARROW ΤΕΧΝΟΛΟΓΙΑΣ GEL



8€

Κωδικός:
710999

Κατάλληλοι για όλα τα παπούτσια. Με ενίσχυση στη φτέρνα για την καλύτερη απορρόφηση των κραδασμών και την πίεση που ασκείται στο πέλμα από την πολύωρη ορθοστασία ή περπάτημα. Με σπές εξερισμού για τον καλύτερο αερισμό του ποδιού. Νο. 42-47 (με οδηγούς για να τους κόψετε στο μέγεθός σας)

19€

01 FO SRC



- Μποτάκια εργασίας χωρίς προστασία, από δέρμα Buffalo
- Αντιολισθητική (SRC) σόλα PU-PU



Κωδικός	Size
710249	39
710250	40
710251	41
710252	42
710253	43

Κωδικός	Size
710254	44
710255	45
710256	46
710257	47

Παπούτσια Εργασίας με Προστασία

21€

S3 SRC

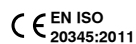

- Υδροαπωθητικά (S3) παπούτσια ασφαλείας από δέρμα Buffalo
- Χαλύβδινο προστατευτικό δακτύλων
- Προστασία πέλματος με ενδιάμεση αντιδιατρπητική χαλύβδινη σόλα
- Αντιολισθητική σόλα (SRC) πολυουρεθάνης διπλής πυκνότητας (PU-PU)

Κωδικός	Size
710209	40
710210	41
710211*	42
710212	43
710213	44
710214	45
710215*	46

* Οι κωδ. 710211 & 710215 είναι διαθέσιμοι από 28/06/2021

22€

S3 SRC



- Υδροαπωθητικά (S3) μποτάκια ασφαλείας από δέρμα Buffalo
- Χαλύβδινο προστατευτικό δακτύλων
- Προστασία πέλματος με ενδιάμεση αντιδιατρπητική χαλύβδινη σόλα
- Αντιολισθητική σόλα (SRC) πολυουρεθάνης διπλής πυκνότητας (PU-PU)

Κωδικός	Size
710201	40
710202	41
710203	42
710204	43
710205	44
710206	45
710207	46

31€

S1P SRA



- Παπούτσια ασφαλείας S1P από δέρμα σουέτ χρώματος γκρι
- Χαλύβδινο προστατευτικό δακτύλων
- Προστασία πέλματος με ενδιάμεση αντιδιατρπητική χαλύβδινη σόλα
- Αντιολισθητική σόλα (SRA) πολυουρεθάνης διπλής πυκνότητας (PU-PU)

Κωδικός	Size
710217	40
710218	41
710219	42
710220	43
710221	44
710222	45
710223	46

34€

S1P SRC



- Παπούτσια ασφαλείας S1P από δέρμα σουέτ χρώματος γκρι/πράσινο
- Χαλύβδινο προστατευτικό δακτύλων
- Προστασία πέλματος με ενδιάμεση αντιδιατρπητική χαλύβδινη σόλα
- Αντιολισθητική σόλα (SRC) πολυουρεθάνης διπλής πυκνότητας (PU-PU)

Κωδικός	Size
710225	40
710226	41
710227	42
710228	43
710229	44
710230	45
710231	46

37€

S1P SRC



- Μποτάκια ασφαλείας S1P από δέρμα σουέτ χρώματος γκρι/πράσινο
- Χαλύβδινο προστατευτικό δακτύλων
- Προστασία πέλματος με ενδιάμεση αντιδιατρπητική χαλύβδινη σόλα
- Αντιολισθητική σόλα (SRC) πολυουρεθάνης διπλής πυκνότητας (PU-PU)

Κωδικός	Size
710233	40
710234	41
710235	42
710236	43
710237	44
710238	45
710239	46

36€

S1P SRC



- Παπούτσια ασφαλείας S1P από δέρμα με αναπνεύσιμο ανθεκτικό υλικό KPU μαύρο
- Προστατευτικό δακτύλων από συνθετικό υλικό
- Προστασία πέλματος με ενδιάμεση αντιδιατρπητική χαλύβδινη σόλα
- Αντιολισθητική σόλα (SRC) πολυουρεθάνης διπλής πυκνότητας (PU-PU)

Κωδικός	Size
710241	40
710242	41
710243	42
710244	43
710245	44
710246	45
710247	46

Σκαλοσκαμπό Μεταλλικά



28€ Κωδ.: 631001
Τύπος: SK2



38€ Κωδ.: 631002
Τύπος: SK3



49€ Κωδ.: 631003
Τύπος: SK4

Σκάλες Αλουμινίου

Σειρά SA

EU Standard
EN131



ΚΩΔ.	ΤΥΠΟΣ	A	B	C	D	kg	ΤΙΜΗ
631070*	SA 2+1	1220	630	610	380	2,8	35€
631071	SA 3+1	1430	840	720	400	3,15	40€
631072	SA 4+1	1650	1045	820	420	3,58	47€
631073	SA 5+1	1880	1270	970	440	4,29	53€
631074	SA 6+1	2110	1490	1140	460	5,06	64€
631075	SA 7+1	2330	1695	1280	480	5,46	73€

*Ο κωδικός 631070 είναι διαθέσιμος από 21/06/2021

Σειρά LA (Premium Line)

Με μεγαλύτερο πάχος αλουμινίου και μεγαλύτερο προφίλ για καλύτερη ευστάθεια και αντοχή.

EU Standard
EN131



ΚΩΔ.	ΤΥΠΟΣ	A	B	C	D	kg	ΤΙΜΗ
631080	LA 2+1	1250	560	620	430	3,1	39€
631081	LA 3+1	1480	785	760	450	3,6	47€
631082	LA 4+1	1720	1005	900	470	4,2	55€
631083	LA 5+1	1950	1230	1050	500	5,0	65€
631084	LA 6+1	2185	1450	1190	520	5,9	74€
631085	LA 7+1	2420	1665	1350	550	6,5	84€

Διπλές Επεκτεινόμενες

EU Standard
EN131



ΚΩΔ.	ΣΚΑΛΙΑ	A	B	C	kg	ΤΙΜΗ
631110	14 (2x7)	2015	2000	3160	7,2	97€
631111	18 (2x9)	2615	2550	4280	8,7	114€
631112	22 (2x11)	3175	3100	5400	10,4	137€
631113	28 (2x14)	4015	3915	7110	12,8	179€

Με βάση - πέλμα με αντιολισθητικά πατάκια για μεγαλύτερη ευστάθεια

Τριπλές Επεκτεινόμενες

EU Standard
EN131



ΚΩΔ.	ΣΚΑΛΙΑ	A	B	C	D	kg	ΤΙΜΗ
631120	24 (3x8)	2300	3440	2070	4800	12,1	152€
631121	27 (3x9)	2580	3950	2340	5650	13,3	168€
631125	30 (3x10)	2860	4600	2610	6500	14,5	184€
631123	33 (3x11)	3140	5150	2880	7400	15,7	203€
631124	36 (3x12)	3420	5800	3150	8250	16,9	218€

Με βάση - πέλμα με αντιολισθητικά πατάκια για μεγαλύτερη ευστάθεια

Πτυσσόμενες Τηλεσκοπικές Σκάλες

EU Standard
EN131



ΣΚΑΛΙΑ	A	B	C	Kg
9	2650	460	740	7,2
11	3230	460	800	9,3
13	3810	460	850	10,6

103€ Κωδ.: 631150

128€ Κωδ.: 631151

153€ Κωδ.: 631152

Τηλεσκοπική Αρθρωτή

EU Standard
EN131



ΣΚΑΛΙΑ	A	B	C	D	E	F	kg
12	1800	1100	3680	1830	440	800	11,5

207€
Κωδικός: 631165

Στις αναγραφόμενες προτεινόμενες τιμές συμπεριλαμβάνεται Φ.Π.Α. Για το κόστος μεταφορικών, συναρμολόγησης ή εγκατάστασης (όταν απαιτείται) αλλά και για το χρόνο διαθεσιμότητας του προϊόντος στο χώρο του καταστήματος, επικοινωνείτε με το κατάστημα.

Εξοπλισμός Σπιτιού

Μπαούλα Πλαστικά

55€

Κωδ.: 610030
CB2/Η



(Π)96x(B)53x(Υ)57 cm

Χρώμα
(RAL 1013)

75€

Κωδ.: 610031
CB3/Η



(Π) 138x(B)53x(Υ)57 cm

Χρώμα
(RAL 1013)

Ντουλάπες Πλαστικές ΣΕΙΡΑ EASY

77€

Κωδ.: 610008
E71TP

(με ράφια)
Διαστάσεις:
(ΠxBxΥ)
68x37x163cm

Χρώμα
(RAL 7012)



77€

Κωδ.: 610009
E71PS

(με ράφια και
χώρο για σκούπα)
Διαστάσεις:
(ΠxBxΥ)
68x37x163cm

Χρώμα
(RAL 7012)



119€

Κωδ.: 610019
E101

(με ράφια και
ξεχωριστό χώρο
για σκούπα)
Με τρεις πόρτες
Διαστάσεις: (ΠxBxΥ)
102x37x163cm

Χρώμα
(RAL 7012)



Ντουλάπες Πλαστικές ΣΕΙΡΑ SPAZIO

54€

Κωδ.: 610001
S70/B

Χρώμα
(RAL 1013)

(Π)70x(B)39x(Υ)85cm



95€

Κωδ.: 610002
S70/TP

(με ράφια)
Διαστάσεις:
(ΠxBxΥ)
70x39x165cm

Χρώμα
(RAL 1013)



95€

Κωδ.: 610003
S70/PS

(με ράφια και
χώρο για σκούπα)
Διαστάσεις:
(ΠxBxΥ)
70x39x165cm

Χρώμα
(RAL 1013)



Ντουλάπες Πλαστικές ΣΕΙΡΑ CONCERT

79€

Κωδ.: 610011
C100/092

Χρώμα
(RAL 7038)

Διαστάσεις:
(Π)100x(B)39x(Υ)85cm



143€

Κωδ.: 610015
C100/172

(με ράφια)
Διαστάσεις:
(ΠxBxΥ)
100x39x172cm

Χρώμα
(RAL 7038)



143€

Κωδ.: 610016
C100/172PS

(με ράφια και
χώρο για σκούπα)
Διαστάσεις:
(ΠxBxΥ)
100x39x172cm

Χρώμα
(RAL 7038)



Εξοπλισμός Σπιτιού

Τέντες χειροκίνητες με μανιβέλα



- Εύκολη τοποθέτηση
- Πανί από πολυεστέρα
- Χρώμα ουδέτερο που ταιριάζει παντού (RAL9010)

Στην τιμή περιλαμβάνεται μανιβέλα 160cm και ζεύγος εξαρτημάτων στήριξης τοίχου / οροφής

ΚΩΔΙΚΟΣ	ΔΙΑΣΤΑΣΗ (ΠxΜ)	ΤΙΜΗ
631250	250x200 cm	185 €
631251	295x200 cm	199 €
631252	295x250 cm	215 €
631253	350x250 cm	250 €
631254	395x300 cm	290 €

Σίτες για παράθυρα



- Συρόμενη κάθεται
- Με δυνατότητα κοπής του πλαισίου για να ταιριάζει στις δικές σας διαστάσεις

Χρώμα λευκό

ΚΩΔ.	ΔΙΑΣΤΑΣΗ (ΠxΥ)	ΤΙΜΗ
631233	140x160 cm	29 €
631234	160x160 cm	29 €

Ηλεκτρικές Εντομοπαγίδες



9 Watt

45€

Κωδικός: 661146

- Ειδική λάμπα υπεριώδους φωτός για μεγαλύτερη έλξη των εντόμων και των κουνουπιών
- Διαθέτει ισχυρό μοτέρ DC για μεγάλη διάρκεια ζωής και αποτελεσματικότερη αναρρόφηση - εγκλωβισμό των εντόμων
- Κάλυψη έως 50m²
- Κατάλληλη για κήπους & βεράντες
- Διαστάσεις: 330 x Ø230 mm
- Διαστάσεις με πόδια: 460 x Ø230 mm
- Κλάση μόνωσης IPX4

ΣΥΝΟΛΙΚΗ ΙΣΧΥΣ	9 Watt
ΤΑΣΗ	220-230V 50/60Hz
ΑΡΙΘΜ. ΛΑΜΠΩΝ	1
ΒΑΡΟΣ	1,2 kg

21 Watt

35€

Κωδικός: 661143

Αναμένεται από 13/07/2021

- **2x8W** λάμπες υπεριώδους ακτινοβολίας
- Αλυσίδα για εύκολη τοποθέτηση
- Κάλυψη έως 50m²
- Διαστάσεις: (Υ)26 x (Π)33 x (Μ)9 cm
- Κλάση μόνωσης IPX4

ΣΥΝΟΛΙΚΗ ΙΣΧΥΣ	21 Watt
ΤΑΣΗ	220-240V/50Hz
ΑΡΙΘΜ. ΛΑΜΠΩΝ	2x8W
ΒΑΡΟΣ	2,3 kg



40 Watt

45€

Κωδικός: 661144

- **2x15W** λάμπες υπεριώδους ακτινοβολίας
- Αλυσίδα για εύκολη τοποθέτηση
- Κάλυψη έως 100m²
- Διαστάσεις: (Υ)31 x (Π)48 x (Μ)9 cm
- Κλάση μόνωσης IPX4

ΣΥΝΟΛΙΚΗ ΙΣΧΥΣ	40 Watt
ΤΑΣΗ	220-240V/50Hz
ΑΡΙΘΜ. ΛΑΜΠΩΝ	2x15W
ΒΑΡΟΣ	3,1 kg



Ενισχυμένη κατασκευή από άκαυστο ABS υλικό και μεταλλικό καπάκι. Διαθέτει υψηλό βαθμό μόνωσης IPX4 και είναι κατάλληλο για **εξωτερική χρήση**. Με ισχυρούς πλαινούς γάντζους και αλυσίδα για ανάρτηση απ' την οροφή. Διαθέτει μεγάλο συρταρωτό δίσκο που αποσπάται και καθαρίζεται εύκολα από τα υπολείμματα εντόμων. Κάλυψη έως 100m².

40 Watt

85€

Κωδικός: 661145

- **2x15W** λάμπες υπεριώδους ακτινοβολίας
- Αλυσίδα για εύκολη τοποθέτηση
- Διαστάσεις: (Υ)30 x (Π)51 x (Μ)13 cm
- Κλάση μόνωσης IPX4

ΣΥΝΟΛΙΚΗ ΙΣΧΥΣ	40 Watt
ΤΑΣΗ	220-240V/50Hz
ΑΡΙΘΜ. ΛΑΜΠΩΝ	2x15W
ΒΑΡΟΣ	3,8 kg

Χρηματοκιβώτια με μηχανικό κλειδί



40€

Κωδικός: 631309

(Π)x(Β)x(Υ): 31x20x20cm

Ηλεκτρονικά Χρηματοκιβώτια



45€

Κωδικός: 631301

(Π)x(Β)x(Υ): 31x20x20cm



56€

Κωδικός: 631302

(Π)x(Β)x(Υ): 35x25x25cm



90€

Κωδικός: 631306

(Π)x(Β)x(Υ): 33x38x43cm



110€

Κωδικός: 631307

(Π)x(Β)x(Υ): 35x33x50cm

Στις αναγραφόμενες προτεινόμενες τιμές **συμπεριλαμβάνεται Φ.Π.Α.** Για το κόστος μεταφορικών, συναρμολόγησης ή εγκατάστασης (όταν απαιτείται) αλλά και για το χρόνο διαθεσιμότητας του προϊόντος στο χώρο του καταστήματος, επικοινωνείτε με το κατάστημα.

Σειρά Basic



BBQ Basic
6kW

179€ Κωδικός: 661311

Με 2 καυστήρες

- ✓ Με 2 καυστήρες από ανοξείδωτο χάλυβα (inox) **3kW** ο καθένας ✓ Συνολική ισχύς **6kW** ✓ Αυτόματη πιεζοηλεκτρική ανάφλεξη ✓ Σχάρα από μαντέμι (εμαγιέ για εύκολο καθάρισμα) ✓ Σχάρα ζεστάματος ✓ Επισμαλτωμένοι διαχύτες ✓ Θερμόμετρο inox ✓ Καπάκι με ανοξείδωτη χειρολαβή και ανοξείδωτη μετώπη ✓ Πλαϊνά ράφια εργασίας ✓ Ρόδες μεταφοράς ✓ Εύκολο καθάρισμα με αφαιρούμενο συρτάρι αποστράγγισης λίπους

- Κύρια επιφάνεια ψησίματος: 480 x 420 mm
- Διαστ. συσκευής (ΜxΠxΥ): 1101,8 x 609,5 x 1021,5 mm
- Διαστάσεις συσκευασίας: 620 x 580 x 430 mm
- Βάρος (Κ/Μ): 19,5 / 21 kg

Σημ.: Δεν περιλαμβάνεται ο ρυθμιστής αερίου
ΚΩΔ.: 661062 ΤΙΜΗ: 11 €

BBQ Basic
9kW

215€ Κωδικός: 661312

Με 3 καυστήρες

- ✓ Με 3 καυστήρες από ανοξείδωτο χάλυβα (inox) **3kW** ο καθένας ✓ Συνολική ισχύς **9kW** ✓ Αυτόματη πιεζοηλεκτρική ανάφλεξη ✓ Σχάρα από μαντέμι (εμαγιέ για εύκολο καθάρισμα) ✓ Σχάρα ζεστάματος ✓ Επισμαλτωμένοι διαχύτες ✓ Θερμόμετρο inox ✓ Καπάκι με ανοξείδωτη χειρολαβή και ανοξείδωτη μετώπη ✓ Πλαϊνά ράφια εργασίας ✓ Ρόδες μεταφοράς ✓ Εύκολο καθάρισμα με αφαιρούμενο συρτάρι αποστράγγισης λίπους

- Κύρια επιφάνεια ψησίματος: 600 x 420 mm
- Διαστ. συσκευής (ΜxΠxΥ): 1221,8 x 609,5 x 1021,5 mm
- Διαστάσεις συσκευασίας: 690 x 580 x 430 mm
- Βάρος (Κ/Μ): 23 / 25 kg

Σημ.: Δεν περιλαμβάνεται ο ρυθμιστής αερίου
ΚΩΔ.: 661062 ΤΙΜΗ: 11 €

BBQ Basic
12kW

249€ Κωδικός: 661313

Με 4 καυστήρες

- ✓ Με 4 καυστήρες από ανοξείδωτο χάλυβα (inox) **3kW** ο καθένας ✓ Συνολική ισχύς **12kW** ✓ Αυτόματη πιεζοηλεκτρική ανάφλεξη ✓ Σχάρα από μαντέμι (εμαγιέ για εύκολο καθάρισμα) ✓ Σχάρα ζεστάματος ✓ Επισμαλτωμένοι διαχύτες ✓ Θερμόμετρο inox ✓ Καπάκι με ανοξείδωτη χειρολαβή και ανοξείδωτη μετώπη ✓ Πλαϊνά ράφια εργασίας ✓ Ρόδες μεταφοράς ✓ Εύκολο καθάρισμα με αφαιρούμενο συρτάρι αποστράγγισης λίπους

- Κύρια επιφάνεια ψησίματος: 700 x 420 mm
- Διαστ. συσκευής (ΜxΠxΥ): 1326,8 x 609,5 x 1021,5 mm
- Διαστάσεις συσκευασίας: 795 x 580 x 430 mm
- Βάρος (Κ/Μ): 24,5 / 26,6 kg

Σημ.: Δεν περιλαμβάνεται ο ρυθμιστής αερίου
ΚΩΔ.: 661062 ΤΙΜΗ: 11 €

Σειρά Trend



Με 3 καυστήρες
+ 1 πλαϊνή εστία

295€ Κωδικός: 661314

3+1
BBQ Trend
11,5kW

- ✓ Με 3 καυστήρες από ανοξείδωτο χάλυβα (inox) **3kW** ο καθένας και 1 πλαϊνή εστία **2.5kW** ✓ Συνολική ισχύς **11,5kW** ✓ Καπάκι διπλού τοιχώματος ✓ Αυτόματη πιεζοηλεκτρική ανάφλεξη ✓ Σχάρα από μαντέμι (εμαγιέ για εύκολο καθάρισμα) ✓ Σχάρα ζεστάματος ✓ Επισμαλτωμένοι διαχύτες ✓ Θερμόμετρο inox ✓ Πλαϊνά ράφια εργασίας ✓ Ρόδες μεταφοράς ✓ Εύκολο καθάρισμα με αφαιρούμενο συρτάρι αποστράγγισης λίπους ✓ Διαθέτει θέση για σουβλά

- Κύρια επιφάνεια ψησίματος: 600 x 420 mm
- Διαστ. συσκευής (ΜxΠxΥ): 1220 x 550 x 1100 mm
- Διαστάσεις συσκευασίας: 690 x 580 x 525 mm
- Βάρος (Κ/Μ): 26 / 29 kg

Σημ.: Δεν περιλαμβάνεται ο ρυθμιστής αερίου ΚΩΔ.: 661062 ΤΙΜΗ: 11 €

Με 4 καυστήρες
+ 1 πλαϊνή εστία

329€ Κωδικός: 661315

4+1
BBQ Trend
14,5kW

- ✓ Με 4 καυστήρες από ανοξείδωτο χάλυβα (inox) **3kW** ο καθένας και 1 πλαϊνή εστία **2.5kW** ✓ Συνολική ισχύς **14,5kW** ✓ Καπάκι διπλού τοιχώματος ✓ Αυτόματη πιεζοηλεκτρική ανάφλεξη ✓ Σχάρα από μαντέμι (εμαγιέ για εύκολο καθάρισμα) ✓ Σχάρα ζεστάματος ✓ Επισμαλτωμένοι διαχύτες ✓ Θερμόμετρο inox ✓ Πλαϊνά ράφια εργασίας ✓ Ρόδες μεταφοράς ✓ Εύκολο καθάρισμα με αφαιρούμενο συρτάρι αποστράγγισης λίπους ✓ Διαθέτει θέση για σουβλά

- Κύρια επιφάνεια ψησίματος: 700 x 420 mm
- Διαστ. συσκευής (ΜxΠxΥ): 1330 x 550 x 1100 mm
- Διαστάσεις συσκευασίας: 795 x 580 x 525 mm
- Βάρος (Κ/Μ): 30,6 / 33,7 kg

Σημ.: Δεν περιλαμβάνεται ο ρυθμιστής αερίου ΚΩΔ.: 661062 ΤΙΜΗ: 11 €

Σειρά Premium

4+1
BBQ Premium
14,5kW



Με 4 καυστήρες
+ 1 πλαινή εστία

415€ Κωδικός:
661316

- ✓ Με 4 καυστήρες από ανοξείδωτο χάλυβα (inox) **3kW** ο καθένας και 1 πλαινή εστία **2,5kW**
- ✓ Συνολική ισχύς **14,5kW**
- ✓ Καπάκι διπλού τοιχώματος
- ✓ Καπάκι με ανοξείδωτη χειρολαβή και ανοξείδωτη μετώπη
- ✓ Αυτόματη πιεζοηλεκτρική ανάφλεξη
- ✓ Σχάρα από μαντέμι (εμαγιέ για εύκολο καθάρισμα)
- ✓ Σχάρα ζεστάματος
- ✓ Επισμαλτωμένοι διαχύτες
- ✓ Θερμόμετρο inox
- ✓ Πλαινά ράφια εργασίας
- ✓ Συλλέκτη για τα λίπη
- ✓ Ρόδες μεταφοράς
- ✓ Χώρο αποθήκευσης
- ✓ Εύκολο καθάρισμα με αφαιρούμενο συρτάρι αποστράγγισης λίπους
- ✓ Διαθέτει θέση για σουβλά

- Κύρια επιφάνεια ψησίματος: 700 x 420 mm
- Διαστ. συσκευής (ΜxΠxΥ): 1325 x 558 x 1130 mm
- Διαστάσεις συσκευασίας: 770 x 555 x 530 mm
- Βάρος (Κ/Μ): 35,9 / 39,5 kg

Σημ.: Δεν περιλαμβάνεται ο ρυθμιστής αερίου ΚΩΔ.: 661062 ΤΙΜΗ: 11 €

INOX
4+1
BBQ Premium
14,5kW



Με 4 καυστήρες
+ 1 πλαινή εστία

449€ Κωδικός:
661317

- ✓ Με 4 καυστήρες από ανοξείδωτο χάλυβα (inox) **3kW** ο καθένας και 1 πλαινή εστία **2,5kW**
- ✓ Συνολική ισχύς **14,5kW**
- ✓ Ανοξείδωτο καπάκι διπλού τοιχώματος
- ✓ Ανοξείδωτη χειρολαβή, ανοξείδωτη μετώπη και ανοξείδωτα πορτάκια
- ✓ Αυτόματη πιεζοηλεκτρική ανάφλεξη
- ✓ Σχάρα από μαντέμι (εμαγιέ για εύκολο καθάρισμα)
- ✓ Σχάρα ζεστάματος
- ✓ Επισμαλτωμένοι διαχύτες
- ✓ Θερμόμετρο inox
- ✓ Πλαινά ράφια εργασίας
- ✓ Συλλέκτη για τα λίπη
- ✓ Ρόδες μεταφοράς
- ✓ Εύκολο καθάρισμα με αφαιρούμενο συρτάρι αποστράγγισης λίπους
- ✓ Διαθέτει θέση για σουβλά

- Κύρια επιφάνεια ψησίματος: 700 x 420 mm
- Διαστ. συσκευής (ΜxΠxΥ): 1348 x 563,2 x 1135,8 mm
- Διαστάσεις συσκευασίας: 770 x 570 x 530 mm
- Βάρος (Κ/Μ): 36 / 39,7 kg

Σημ.: Δεν περιλαμβάνεται ο ρυθμιστής αερίου ΚΩΔ.: 661062 ΤΙΜΗ: 11 €

INOX
5+1
BBQ Premium
17,5kW



Αναμένεται από
10/07/2021

Με 5 καυστήρες
+ 1 πλαινή εστία

499€ Κωδικός:
661318

- ✓ Με 5 καυστήρες από ανοξείδωτο χάλυβα (inox) **3kW** ο καθένας και 1 πλαινή εστία **2,5kW**
- ✓ Συνολική ισχύς **17,5kW**
- ✓ Ανοξείδωτο καπάκι διπλού τοιχώματος
- ✓ Ανοξείδωτη χειρολαβή, ανοξείδωτη μετώπη και ανοξείδωτα πορτάκια
- ✓ Αυτόματη πιεζοηλεκτρική ανάφλεξη
- ✓ Σχάρα από μαντέμι (εμαγιέ για εύκολο καθάρισμα)
- ✓ Σχάρα ζεστάματος
- ✓ Επισμαλτωμένοι διαχύτες
- ✓ Θερμόμετρο inox
- ✓ Πλαινά ράφια εργασίας
- ✓ Συλλέκτη για τα λίπη
- ✓ Ρόδες μεταφοράς
- ✓ Εύκολο καθάρισμα με αφαιρούμενο συρτάρι αποστράγγισης λίπους
- ✓ Διαθέτει θέση για σουβλά

- Κύρια επιφάνεια ψησίματος: 820 x 420 mm
- Διαστ. συσκευής (ΜxΠxΥ): 1463 x 563,2 x 1135,8 mm
- Διαστάσεις συσκευασίας: 885 x 580 x 530 mm
- Βάρος (Κ/Μ): 40,1 / 44,1 kg

Σημ.: Δεν περιλαμβάνεται ο ρυθμιστής αερίου ΚΩΔ.: 661062 ΤΙΜΗ: 11 €

Προαιρετικός Εξοπλισμός για Ψησταριές Υγραερίου



ΣΕΤ ΡΥΘΜΙΣΤΗΣ
ΑΕΡΙΟΥ ΜΕ
ΣΩΛΗΝΑ 80 cm
& 2 ΣΦΙΓΚΤΗΡΕΣ

11€ Κωδικός:
661062



ΚΩΔΙΚΟΣ	ΠΕΡΙΓΡΑΦΗ	ΚΑΤΑΛΛΗΛΟ ΠΑ ΚΩΔΙΚΟ	ΤΙΜΗ
661391	ΚΑΛΥΜΜΑ BBQ 2 ΕΣΤΙΩΝ	661311	27€
661392	ΚΑΛΥΜΜΑ BBQ 3 ΕΣΤΙΩΝ	661312, 661314	29€
661393	ΚΑΛΥΜΜΑ BBQ 4 ΕΣΤΙΩΝ	661313, 661315, 661316, 661317	31€
661387	ΚΑΛΥΜΜΑ BBQ 5 ΕΣΤΙΩΝ	661318	31€

ΕΞΑΡΤΗΜΑ ΣΟΥΒΛΑΣ ΜΕ ΜΟΤΕΡ



67€

Κωδικός:
661388















ΓΙΑ ΚΩΔΙΚΟΥΣ
661314, 661315,
661316, 661317

67€

Κωδικός:
661386

ΓΙΑ ΚΩΔΙΚΟ
661318

Πίνακας περιχομένων βασικών κατηγοριών

			
ΚΗΠΟΣ σελ. 2-13	ΑΝΤΛΙΕΣ σελ. 14-18	ΓΕΝΗΗΤΡΙΕΣ σελ. 20-21	ΠΛΥΣΤΙΚΑ σελ. 22-23
			
ΣΚΟΥΠΕΣ σελ. 24-25	ΗΛΕΚΤΡΙΚΑ ΕΡΓΑΛΕΙΑ σελ. 26-41	ΟΙΚΟΔΟΜΙΚΑ σελ. 42-43	ΑΛΦΑΔΙΑ LASER σελ. 44-45
			
ΕΥΛΟΥΡΓΙΚΑ σελ. 46-47	ΗΛΕΚΤΡΟΣΥΓΚΟΛΛΗΣΕΙΣ σελ. 48-52	ΜΗΧΑΝΟΥΡΓΙΚΑ σελ. 53-55	ΑΕΡΑΣ σελ. 56-60
			
ΣΥΝΕΡΓΕΙΟ σελ. 61-67	ΦΟΡΤΙΣΤΕΣ σελ. 68-69	ΠΑΛΕΤΟΦΟΡΑ - ΚΑΡΟΤΣΙΑ σελ. 70-73	ΠΑΛΑΓΚΑ σελ. 74
			
ΡΑΦΙΑ σελ. 75	ΠΑΠΟΥΤΣΙΑ ΕΡΓΑΣΙΑΣ σελ. 76-78	ΣΚΑΛΕΣ σελ. 78-79	ΕΞΟΠΛΙΣΜΟΣ ΣΠΙΤΙΟΥ - ΒΒQ σελ. 80-83

ΚΑΤΑΣΤΗΜΑ ΠΩΛΗΣΗΣ

