

UNIMAC

ΜΗΧΑΝΗΜΑΤΑ - ΕΡΓΑΛΕΙΑ

Οικονομικά & Αξιοπίστα!

ΑΝΟΙΞΗ
2023

Φυλλάδιο Ειδικών Τιμών

ΝΕΑ ΣΕΙΡΑ
ΠΡΟΪΟΝΤΩΝ

GOODYEAR

Σελ. 2-3



ΑΕΡΟΣΥΜΠΙΕΣΤΗΣ ΜΟΝΟΜΠΛΟΚ OILFREE

Αεροσυμπιεστής GOODYEAR φορητός με αεροφυλάκιο 6Lt., κεφαλή OIL FREE (χωρίς λάδι), brushed motor (ψύκτρεις), κατάλληλος για ελαφρές ερασιτεχνικές χρήσεις μικρής διάρκειας.

6 Lt.
1.5 Hp
180 Lt./min

133€
ΚΩΔΙΚΟΣ:
608005



ΑΕΡΟΣΥΜΠΙΕΣΤΗΣ OILFREE SILENT

Αεροσυμπιεστής GOODYEAR με μοτέρ BRUSHLESS (χωρίς ψύκτρεις) και SILENT (μειωμένης στάθμης θορύβου <78dB(A) και κεφαλή OIL FREE (χωρίς λάδι). Κατάλληλοι για εφαρμογές σε χώρους που απαιτείται αισθητά μειωμένος θόρυβος.

24 Lt.
1 Hp
140 Lt./min

199€
ΚΩΔΙΚΟΣ:
608004

SILENT (Χαμηλού
Θορύβου)

SILENT χαμηλού
θορύβου (60dB)



ΑΕΡΟΣΥΜΠΙΕΣΤΕΣ ΜΟΝΟΜΠΛΟΚ ΕΛΑΙΟΛΙΠΑΝΤΟΙ

Νέοι αεροσυμπιεστές GOODYEAR με ελαιολίπαντη κεφαλή (λιγότερες φθορές, μεγαλύτερη διάρκεια ζωής), μοτέρ induction (χωρίς ψύκτρεις). Είναι κατάλληλοι τόσο για ερασιτεχνικές όσο και για ορισμένες επαγγελματικές εφαρμογές (ανάλογα με το μοντέλο).



24 Lt.
2 Hp
200 Lt./min

172€
ΚΩΔΙΚΟΣ:
608001



50 Lt.
2 Hp
200 Lt./min

219€
ΚΩΔΙΚΟΣ:
608002



50 Lt.
3 Hp
412 Lt./min

375€
ΚΩΔΙΚΟΣ:
608003

ΗΛΕΚΤΡΟΓΕΝΝΗΤΡΙΑ ΒΕΝΖΙΝΗΣ

315€
ΚΩΔΙΚΟΣ:
608101

Αναμένεται
από
07/04/2023



- Ισχύς (Ωφέλιμη απόδοση) 2600 W
- Μέγιστη ισχύς 3000 W
- Ρευματοδότες: 2x230V
- Τετράχρονος κινητήρας 208cc
- Βολτόμετρο
- Με ασφαλειοδιακόπτη
- Βάρος: 43 kg

765€ ΚΩΔΙΚΟΣ: 608203

ΗΛΕΚΤΡΙΚΟ ΕΠΑΓΓΕΛΜΑΤΙΚΟ

3700 Watt 180 Bar



- > Υδροπλυστικό υψηλής πίεσης με μπρούτζινη κεφαλή
- > Στιβαρή τροχήλατη κατασκευή
- > Με πλήρη εξοπλισμό: επαγγελματικό πιστόλι με σκανδάλη ασφαλείας, σωλήνα υψηλής πίεσης, σωλήνα αναρρόφησης απορρυπαντικού, 4 ακροφύσια, ακροφύσιο σύνδεσης νερού, φίλτρο εισαγωγής νερού

415€ ΚΩΔΙΚΟΣ: 608204

BENZINOKINHTO

228 Bar 570 Lt./h

196cc



- > Βενζινοκίνητο υδροπλυστικό με κινητήρα 5Hp
- > Περιλαμβάνονται 4 ακροφύσια, ακροφύσιο απορρυπαντικού και ακροφύσιο turbo
- Δεξαμενή καυσίμου 1.2 lt
- Δεξαμενή λαδιού 0.52 lt
- Δεξαμενή απορρυπαντικού 1.15 lt

ΗΛΕΚΤΡΙΚΕΣ ΣΚΟΥΠΕΣ ΣΤΕΡΕΩΝ & ΥΓΡΩΝ

89€ ΚΩΔΙΚΟΣ: 608201

INOX

1200 Watt 20 Lt.

> Κατάλληλη και για χρήση με ηλεκτρικά εργαλεία έως 1000W



- > Πολλαπλό σύστημα φιλτραρίσματος
- > Ειδική λειτουργία φυσήτρα
- > Χειρισμός ροής αέρα στη χειρολαβή
- > Ανοξειδωτος κάδος
- > Καλώδιο ρεύματος 5m

ΕΞΟΠΛΙΣΜΟΣ: • Εύκαμπτος σωλήνας 1.5m • Πέλμα σκόνης / υγρών • Βουρτσάκι ημικυκλικό • Πλαστικοί σωλήνες (2 τεμ) • Φίλτρο HEPA • Χάρτινο φίλτρο

105€ ΚΩΔΙΚΟΣ: 608202

INOX

1600 Watt 30 Lt.

> Κατάλληλη και για χρήση με ηλεκτρικά εργαλεία έως 1000W



- > Πολλαπλό σύστημα φιλτραρίσματος
- > Ειδική λειτουργία φυσήτρα
- > Χειρισμός ροής αέρα στη χειρολαβή
- > Ανοξειδωτος κάδος
- > Καλώδιο ρεύματος 5m

ΕΞΟΠΛΙΣΜΟΣ: • Εύκαμπτος σωλήνας 1.5m • Πέλμα σκόνης / υγρών • Βουρτσάκι ημικυκλικό • Πλαστικοί σωλήνες (2 τεμ) • Φίλτρο HEPA • Χάρτινο φίλτρο

ΨΑΛΙΔΙΑ ΚΛΑΔΕΜΑΤΟΣ ΜΠΑΤΑΡΙΑΣ ΛΙΘΙΟΥ

16,8 Volt 2 x 2.0 Ah Κοπή Ø 28 mm

145€ ΚΩΔΙΚΟΣ: 608301



- > Δυνατότητα κοπής έως 28mm
- > Με δύο μπαταρίες 2,0 Ah
- > Λεπίδες από ειδικό μίγμα ατσάλιου για μεγάλη αντοχή και καθαρές κοπές
- > Άνω λεπίδα με επικάλυψη Teflon για μείωση τριβών, καλύτερες κοπές, μικρότερη καταπόνηση του μοτέρ, αύξηση απόδοσης και διάρκειας ζωής του εργαλείου
- > Φορτιστής ταυτόχρονης φόρτισης 2 μπαταριών

ΤΑΣΗ (V)	16,8
ΙΚΑΝ. ΚΟΠΗΣ (mm) max.	Ø 28
ΒΑΡΟΣ Κ/Μ. (kg)	0,91/2,1
ΔΙΑΣΤ. ΣΥΣΚ. (mm)	300x70x230

Περιλαμβάνει 2 μπαταρίες λιθίου 2.0Ah, 1 διπλό φορτιστή, γράσο λίπανσης, εργαλεία και βαλιτσάκι μεταφοράς

16,8 Volt 2 x 2.0 Ah Κοπή Ø 32 mm

199€ ΚΩΔΙΚΟΣ: 608302



- > Δυνατότητα κοπής έως 32mm
- > Με δύο μπαταρίες 2,0 Ah
- > Λεπίδες από ειδικό μίγμα ατσάλιου για μεγάλη αντοχή και καθαρές κοπές
- > Άνω λεπίδα με επικάλυψη Teflon για μείωση τριβών, καλύτερες κοπές, μικρότερη καταπόνηση του μοτέρ, αύξηση απόδοσης και διάρκειας ζωής του εργαλείου
- > Φορτιστής ταυτόχρονης φόρτισης 2 μπαταριών
- > Με ψηφιακή οθόνη για προβολή δεδομένων

ΤΑΣΗ (V)	16,8
ΙΚΑΝ. ΚΟΠΗΣ (mm) max.	Ø 32
ΒΑΡΟΣ Κ/Μ. (kg)	1,01/3,3
ΔΙΑΣΤ. ΣΥΣΚ. (mm)	410x85x290

Περιλαμβάνει 2 μπαταρίες λιθίου 2.0Ah, 1 διπλό φορτιστή, γράσο λίπανσης, εργαλεία και βαλιτσάκι μεταφοράς

ΚΡΟΥΣΤΙΚΑ ΔΡΑΠΑΝΟΚΑΤΣΑΒΙΔΑ ΛΙΘΙΟΥ 10.8 V**1 x 1.5 Ah****69€** ΚΩΔΙΚΟΣ: 633074**2 x 1.5 Ah****79€** ΚΩΔΙΚΟΣ: 63432

- 2 ταχύτητες
- Ταχυτσόκ 10mm
- Μπαταρία λιθίου 10.8V 1.5Ah
- Διάτρηση σε: Ατσάλι Ø10mm
Ξύλο Ø18mm
- Με ταχυφοριστή
- Βάρος (χωρίς/με μπατ.) 0,91/1,1 kg

Συνοδεύονται με βαλιτσάκι μεταφοράς και 13 εξαρτήματα

ΣΕΤ ΚΡΟΥΣΤΙΚΟ ΔΡΑΠΑΝΟΚΑΤΣΑΒΙΔΟ ΛΙΘΙΟΥ + ΠΑΛΜΙΚΟ ΚΑΤΣΑΒΙΔΙ ΛΙΘΙΟΥ 10.8 V, 2 x 2 Ah**2 x 2.0 Ah****129€** ΚΩΔΙΚΟΣ ΣΕΤ: 63479

- 2 μπαταρίες λιθίου 10.8V 2Ah
- Με ταχυφοριστή
- Με λυχνία εργασίας LED

ΚΡΟΥΣΤΙΚΟ ΔΡΑΠΑΝΟΚΑΤΣΑΒΙΔΟ

- Ταχυτσόκ 10mm
- Διάτρηση σε: Ατσάλι Ø10mm
Ξύλο Ø18mm
- Βάρος (χωρίς/με μπατ.): 0,91/1,1 kg

ΠΑΛΜΙΚΟ ΚΑΤΣΑΒΙΔΙ

- Ροπή 90 N.M.
- Βάρος (χωρίς/με μπατ.): 0,8/1,10 kg

Συνοδεύεται με βαλιτσάκι μεταφοράς και 17 εξαρτήματα

ΚΡΟΥΣΤΙΚΑ ΔΡΑΠΑΝΟΚΑΤΣΑΒΙΔΑ ΛΙΘΙΟΥ 18 V**1 x 2.0 Ah****99€**

ΚΩΔΙΚΟΣ: 633075

2 x 2.0 Ah**129€**

ΚΩΔΙΚΟΣ: 63433

2 x 4.0 Ah**169€**

ΚΩΔΙΚΟΣ: 63434



- 2 ταχύτητες
- Μεταλλικό ταχυτσόκ 13mm
- Μπαταρία λιθίου με ενσωματωμένη ένδειξη φόρτισης
- Με ταχυφοριστή
- Λυχνία φωτισμού LED
- Βάρος (χωρίς μπατ.) 1,3 kg

Συνοδεύεται με βαλιτσάκι μεταφοράς και 13 εξαρτήματα

BRUSHLESS ΚΡΟΥΣΤΙΚΟ ΔΡΑΠΑΝΟΚΑΤΣΑΒΙΔΟ ΛΙΘΙΟΥ 2 ΤΑΧΥΤΗΤΩΝ 18 V, 2 x 4 Ah**2 x 4.0 Ah****BRUSHLESS****219€**

ΚΩΔΙΚΟΣ: 633312

NEO

- Μοτέρ Brushless (χωρίς καρβονάκια)
- 2 ταχύτητες
- Μεταλλικό ταχυτσόκ 13mm
- 2 μπαταρίες λιθίου χωρητικ. 4.0Ah με ενσωματωμένη ένδειξη φόρτισης
- Με ταχυφοριστή
- Λυχνία φωτισμού LED
- Βάρος (χωρίς/με μπατ.) 1,3/1,9 kg

Συνοδεύεται με βαλιτσάκι μεταφοράς και 13 εξαρτήματα

ΣΕΤ ΚΡΟΥΣΤΙΚΟ ΔΡΑΠΑΝΟΚΑΤΣΑΒΙΔΟ ΛΙΘΙΟΥ + ΠΑΛΜΙΚΟ ΚΑΤΣΑΒΙΔΙ ΛΙΘΙΟΥ 18 V, 2 x 2 Ah**179€**

ΚΩΔΙΚΟΣ: 63468



- 2 ταχύτητες
- 2 μπαταρίες λιθίου 18V 2Ah
- Με ταχυφοριστή
- Λυχνία φωτισμού LED

Συνοδεύεται με βαλιτσάκι μεταφοράς και 17 εξαρτήματα

ΚΡΟΥΣΤΙΚΟ ΔΡΑΠΑΝΟΚΑΤΣΑΒΙΔΟ

- Μεταλλικό ταχυτσόκ 13mm
- Βάρος (χωρίς/με μπατ.) 1,3/1,67 kg

ΠΑΛΜΙΚΟ ΚΑΤΣΑΒΙΔΙ

- Ροπή 150 N.M.
- Βάρος (χωρίς/με μπατ.) 1,1/1,48 kg

BRUSHLESS ΣΕΤ ΚΡΟΥΣΤΙΚΟ ΔΡΑΠΑΝΟΚΑΤΣΑΒΙΔΟ ΛΙΘΙΟΥ+ ΠΑΛΜΙΚΟ ΚΑΤΣΑΒΙΔΙ ΛΙΘΙΟΥ 18 V, 2 x 4 Ah**315€**

ΚΩΔΙΚΟΣ ΣΕΤ: 63436

BRUSHLESS

- Μοτέρ Brushless (χωρίς καρβονάκια)
- 2 μπαταρίες λιθίου 18V 4.0Ah
- Με ταχυφοριστή
- Λυχνία φωτισμού LED

Συνοδεύεται με βαλιτσάκι μεταφοράς και 17 εξαρτήματα

ΚΡΟΥΣΤΙΚΟ ΔΡΑΠΑΝΟΚΑΤΣΑΒΙΔΟ

- Μεταλλικό ταχυτσόκ 13mm
- Βάρος (χωρίς/με μπατ.) 1,3/1,97 kg

ΠΑΛΜΙΚΟ ΚΑΤΣΑΒΙΔΙ

- Ροπή 180 N.M.
- Βάρος (χωρίς/με μπατ.) 1,1/1,77 kg

149€ΚΩΔΙΚΟΣ:
63449**250**
Nm**4.0**
Ah

ΤΑΣΗ (V)	18
ΣΤΡΟΦΕΣ (rpm)	0-2200
ΚΡΟΥΣΕΙΣ (bpm)	0-3300
ΡΟΠΗ (Nm)	250
ΒΑΡΟΣ (ΧΩΡΙΣ/ΜΕ ΜΠΑΤ.) (kg)	1,1/1,7
ΒΑΡΟΣ ΣΥΣΚΕΥΑΣΙΑΣ (kg)	4,1

Συνοδεύεται με ταχυφορτιστή και 1 μπαταρία λιθίου 4Ah, 4 καρυδάκια (17,19,20,21) σε βαλιτσάκι μεταφοράς

185€ΚΩΔΙΚΟΣ:
633064**400**
NmΜΕ 5
ΕΠΙΛΟΓΕΣ
ΡΟΠΗΣ**4.0**
Ah

ΤΑΣΗ (V)	18
ΣΤΡΟΦΕΣ (rpm)	0-2300
ΚΡΟΥΣΕΙΣ (bpm)	0-3300
ΡΟΠΗ (Nm)	400
ΒΑΡΟΣ (ΧΩΡΙΣ/ΜΕ ΜΠΑΤ.) (kg)	2,0/2,6
ΒΑΡΟΣ ΣΥΣΚΕΥΑΣΙΑΣ (kg)	4,5

Συνοδεύεται με ταχυφορτιστή και 1 μπαταρία λιθίου 4Ah, 4 καρυδάκια (17,19,20,21) σε βαλιτσάκι μεταφοράς

ΓΩΝΙΑΚΟΙ ΤΡΟΧΟΙ ΜΕ ΜΠΑΤΑΡΙΑ & ΦΟΡΤΙΣΤΗ

BÜLLE
MACHINERY - TOOLS

18 Volt, 4.0 Ah

145€ΚΩΔΙΚΟΣ:
63437

- > Αλουμινένιο κιβώτιο γραναζιών
- > Κλειδαμα δίσκου

ΤΑΣΗ	18 V
ΣΤΡΟΦΕΣ/ΛΕΠΤΟ	8000 rpm
ΣΠΕΙΡΩΜΑ ΑΞΟΝΑ	M14
ΔΙΑΜΕΤΡΟΣ ΔΙΣΚΟΥ	115 mm
ΒΑΡΟΣ (ΧΩΡΙΣ/ΜΕ ΜΠΑΤ.)	1,54/2,15 kg
ΒΑΡΟΣ ΣΥΣΚΕΥΑΣΙΑΣ	3,67 kg

Συνοδεύεται με ταχυφορτιστή, 1 μπαταρία 18V (4Ah), 1 δίσκο κοπής & 1 δίσκο λείανσης

18 Volt, 4.0 Ah

BRUSHLESS

165€ΚΩΔΙΚΟΣ:
63450

- > Μοτέρ Brushless (χωρίς καρβουνάκια)
- > Αλουμινένιο κιβώτιο γραναζιών
- > Κλειδαμα δίσκου

ΤΑΣΗ	18 V
ΣΤΡΟΦΕΣ/ΛΕΠΤΟ	8500 rpm
ΣΠΕΙΡΩΜΑ ΑΞΟΝΑ	M14
ΔΙΑΜΕΤΡΟΣ ΔΙΣΚΟΥ	115 mm
ΒΑΡΟΣ (ΧΩΡΙΣ/ΜΕ ΜΠΑΤ.)	1,52/2,13 kg
ΒΑΡΟΣ ΣΥΣΚΕΥΑΣΙΑΣ	3,81 kg

Συνοδεύεται με ταχυφορτιστή, 1 μπαταρία 18V (4Ah), 1 δίσκο κοπής & 1 δίσκο λείανσης

ΣΠΑΘΟΣΕΓΑ ΜΕ ΜΠΑΤΑΡΙΑ & ΦΟΡΤΙΣΤΗ

BÜLLE
MACHINERY - TOOLS

18 Volt, 4.0 Ah

139€ΚΩΔΙΚΟΣ:
63453

Συνοδεύεται με ταχυφορτιστή, μια μπαταρία 4Ah και 2 λάμες κοπής για ξύλο

ΤΑΣΗ	18 V
ΤΑΧΥΤΗΤΑ	0-3.000 spm
ΙΚΑΝΟΤ. ΚΟΠΗΣ ΞΥΛΟ	100 mm
ΒΑΡΟΣ (ΧΩΡΙΣ/ΜΕ ΜΠΑΤ.)	1,64/2,26 kg
ΒΑΡΟΣ ΣΥΣΚΕΥΑΣΙΑΣ	3,62 kg

ΕΠΑΝΑΦΟΡΤΙΖΟΜΕΝΑ ΚΑΤΣΑΒΙΔΙΑ ΛΙΘΙΟΥ 3,6 V

BÜLLE
MACHINERY - TOOLS**27€**ΚΩΔΙΚΟΣ:
63431

- > Πολυμορφικό (μετατροπή του από γωνιακό σε ευθύ κατασβίδι)

- > Με φακό LED στο κάτω άκρο



ΤΑΣΗ ΜΠΑΤΑΡΙΑΣ	3.6 V
ΧΩΡΗΤ. ΜΠΑΤΑΡΙΑΣ	1,3 Ah
ΡΥΘΜΙΣΕΙΣ ΡΟΠΗΣ	6+1
ΤΣΟΚ	1/4"
ΣΤΡΟΦΕΣ/ΛΕΠΤΟ	200 rpm
ΧΡΟΝΟΣ ΦΟΡΤΙΣΗΣ	3-5 h
ΡΟΠΗ	3 N.M
ΒΑΡΟΣ Κ/Μ	0,45/1,4 kg

Συνοδεύεται με βαλιτσάκι μεταφοράς και 43 εξαρτήματα

35€ΚΩΔΙΚΟΣ:
633308

- > Ευθύ, compact, βολικό με νέο design
- > Μαγνητικός αντάπορας για μύτες
- > Με ενσωματωμένη μπαταρία
- > Καλώδιο φόρτισης USB type C



Συνοδεύεται με κασετίνα και 25 εξαρτήματα

ΤΑΣΗ ΜΠΑΤΑΡΙΑΣ	3.6 V
ΧΩΡΗΤ. ΜΠΑΤΑΡΙΑΣ	2 Ah
ΡΥΘΜΙΣΕΙΣ ΡΟΠΗΣ	4
ΤΣΟΚ	1/4"
ΣΤΡΟΦΕΣ/ΛΕΠΤΟ	290 rpm
ΡΟΠΗ (max.)	4 N.M
ΒΑΡΟΣ Κ/Μ	0,3/0,7 kg

ΚΡΟΥΣΤΙΚΟ ΔΡΑΠΑΝΟΚΑΤΣΑΒΙΔΟ 18V

45€

ΚΩΔΙΚΟΣ: 633013

- 2 ταχύτητες: 0-350 rpm / 0-1200 rpm
- Κρούσεις: 0-19200 bpm
- Ταχυστόκ 13 mm
- Ικανοτ. Διάτρησης (Ατσάλι/Μπετόν/Ξύλο) Ø13/13/38 mm • Βάρος 1,3 kg



ΠΑΛΜΙΚΟ ΚΑΤΣΑΒΙΔΙ 18V

52€

ΚΩΔΙΚΟΣ: 633015

- Στροφές: 0-2000 rpm
- Κρούσεις: 0-3000 bpm
- Ροπή 150 N.M.
- Τσακ Γρήγορης Απασφ. 1/4"
- Βάρος 1,1 kg



ΜΠΟΥΛΟΝΟΚΛΕΙΔΟ 18V

89€

ΚΩΔΙΚΟΣ: 633014

- Ταχύτητα: 0-2200 rpm
- Κρούσεις: 0-3200 bpm
- Ροπή 250 N.M.
- Βάρος 1,1 kg



BRUSHLESS

ΓΩΝΙΑΚΟΣ ΤΡΟΧΟΣ 18V

55€

ΚΩΔΙΚΟΣ: 63496

- 8000 rpm
- Σπείρωμα Άξονα M14
- Ø Δίσκου 115 mm • Βάρος 1,5 kg



ΜΙΝΙ ΓΩΝΙΑΚΟΣ ΤΡΟΧΟΣ 18V

39€

ΚΩΔΙΚΟΣ: 633307

➤ Κλειδωμα δίσκου

- 19500 rpm
- Σπείρωμα Άξονα M6
- Ø Δίσκου 76 mm
- Βάρος 0,73 kg

Συνδεύεται με 2 διασκάκια κοπής (1 καρβιδίου & 1 μετάλλων)



ΕΚΚΕΝΤΡΟΣ ΑΛΟΙΦΑΔΟΡΟΣ 18V

BRUSHLESS

95€

ΚΩΔΙΚΟΣ: 633084

- 2000 - 4800 rpm
- Έκκεντρο 15 mm
- Ø Δίσκου 125 mm
- Βάρος 1,86 kg



ΔΙΣΚΟΠΡΙΟΝΟ 18V

75€

ΚΩΔΙΚΟΣ: 633009

- 3650 rpm
- Διάμετρος Δίσκου: 165mmx16mmx1,7mm (24T)
- Βάθος Κοπής / Γωνία: 50mm/90°- 35mm/45°
- Βάρος 2,8 kg



ΣΕΓΑ 18V

49€

ΚΩΔΙΚΟΣ: 633010

- 0-2500 rpm
- Ικανότητα Κοπής (Ξύλο/Μέταλλο) 45/6 mm
- Βάρος 1,1 kg



ΣΠΑΘΟΣΕΓΑ 18V

59€

ΚΩΔΙΚΟΣ: 633016

- Ικανότητα Κοπής Ξύλου 100 mm
- 0-3000 rpm • Βάρος 1,6 kg



ΠΑΛΜΙΚΟ ΠΟΛΥΕΡΓΑΛΕΙΟ 18V

55€

ΚΩΔΙΚΟΣ: 633310

- Ταχύτητα 5000-15000 rpm
- Γωνία Ταλάντωσης: 3.0° • Βάρος 1,06 kg



ΠΙΣΤΟΛΙ ΣΙΛΙΚΟΝΗΣ 18V

55€

ΚΩΔΙΚΟΣ: 633083

- 0,5 - 8 mm/s
- 2000 N
- Σωληνάριο 300 ml
- Βάρος 1,5 kg



ΚΑΡΦΩΤΙΚΟ ΣΥΝΔΕΤΗΡΩΝ 18V

45€

ΚΩΔΙΚΟΣ: 633070

- Συνδετήρας τύπου 53 (8-14mm)
- Συνδετήρας τύπου 50 (8-14mm)
- Ρυθμιζόμενη κρούση
- Μηχανισμός ANTI-JAM
- Βάρος 1,4 kg



ΣΚΟΥΠΑ ΣΤΑΧΤΗΣ 18V

39€

ΚΩΔΙΚΟΣ: 633314

- Πρακτική & φορητή σκούπα χωρίς καλώδια
- Βάρος 2,7 kg



NEO

Συμβατές Μπαταρίες

ΜΠΑΤΑΡΙΑ Li-Ion 18V 2.0Ah PB-M18-2.0

Βάρος 0,42kg

35€

ΚΩΔΙΚΟΣ: 64245



ΜΠΑΤΑΡΙΑ Li-Ion 18V 4.0Ah PB-M18-4.0

Βάρος 0,615kg

62€

ΚΩΔΙΚΟΣ: 64229



ΣΚΟΥΠΑΚΙ 18V

39€

ΚΩΔΙΚΟΣ:
633067



- Χωρητικ. κάδου: 500 ml
- Αναρρόφηση (max.): ≥ 3,8 kpa
- Βάρος 0,9 kg

ΠΙΣΤΟΛΙ ΘΕΡΜΟΥ ΑΕΡΑ 18V

55€

ΚΩΔΙΚΟΣ:
633071



- Παροχή αέρα: 200 Lt/min (550 °C)
- Με φωτισμό LED
- Περιλαμβάνονται 3 εξαρτήματα
- Βάρος 0,6 kg

ΠΡΙΤΣΙΝΑΔΟΡΟΣ 18V

275€

ΚΩΔΙΚΟΣ:
633304



- Δύναμη Εφέλκ.: 20000 N
- Με 4 κεφαλές πριτσινιών
- Βάρος 1,85 kg

Ταχυφορτιστές

ΤΑΧΥΦΟΡΤΙΣΤΗΣ 18V-2,4A

22€

ΚΩΔΙΚΟΣ:
64232



32€

ΚΩΔΙΚΟΣ:
642017

ΤΑΧΥΦΟΡΤΙΣΤΗΣ 18V-4A



45€

ΚΩΔΙΚΟΣ:
642007

ΤΑΧΥΦΟΡΤΙΣΤΗΣ 2 ΜΠΑΤΑΡΙΩΝ 18V-2x3,5A



Ίδια μπαταρία και φορτιστής, με τα εργαλεία μπαταρίας BULLE

ΦΑΚΟΣ ΕΡΓΑΣΙΑΣ LED 18V

15€

ΚΩΔΙΚΟΣ:
63480

Διαθέτει γάντζο



- Περιστρεφόμενη κεφαλή 270°
- 3 Watt
- 7 προκαθορισμένες θέσεις 0°, 30°, 60°, 90°, 120°, 150°, 180°
- Βάρος 0,4 kg

ΠΡΟΒΟΛΕΑΣ LED ΕΡΓΑΣΙΑΣ 18V

39€

ΚΩΔΙΚΟΣ:
633011



- 20 Watt
- 1800 Lm
- Θερμοκρασία χρώματος 6000 K
- Περιστρεφόμενη κεφαλή 360°
- 3 μοτίβα φωτισμού • Βάρος 1,6 kg

Εργαλεία Solo 18V Κήπου

ΨΑΛΙΔΙ ΚΟΥΡΕΜΑΤΟΣ - ΜΠΟΡΝΤΟΥΡΑΣ 18V

39€

ΚΩΔΙΚΟΣ:
633017



- ΨΑΛΙΔΙ ΚΟΥΡΕΜΑΤΟΣ**
- Μήκος κοπής 100 mm

- ΨΑΛΙΔΙ ΜΠΟΡΝΤΟΥΡΑΣ**
- Μήκος κοπής 200 mm
 - Άνοιγμα Δοντιών 8 mm
 - Βάρος 1,7 kg

ΣΠΑΘΟΣΕΓΓΑ ΚΗΠΟΥ 18V



35€

ΚΩΔΙΚΟΣ:
633020

- 0-2200 spm
- Ικανότητα Κοπής Ξύλο/Μέταλλο 35/3 mm
- Βάρος 1 kg

ΨΑΛΙΔΙ ΜΠΟΡΝΤΟΥΡΑΣ 18V

49€

ΚΩΔΙΚΟΣ:
633018



- Μήκος κοπής 450 mm
- Άνοιγμα Δοντιών 10 mm
- 2000 rpm • Βάρος 2,3 kg

ΧΛΟΟΚΟΠΤΙΚΟ 18V

43€

ΚΩΔΙΚΟΣ:
633021



- Πλάτος κοπής 230 mm
- Διάμετρος νήματος 1,5 mm
- 10000 rpm
- Βάρος 1,9 kg

ΨΕΚΑΣΤΗΡΑΣ 7.5Lt. 18V

49€

ΚΩΔΙΚΟΣ:
633087

Περιλαμβάνει:
1 μίλινα μεταφοράς,
1 κύπελλο μέτρησης

- Πίεση 1,5 bar
- 500 ml/min
- Ακροφύσιο Ø 1,5 mm
- Βάρος 1,9 kg



ΦΥΣΗΤΗΡΑΣ ΚΗΠΟΥ 18V

35€

ΚΩΔΙΚΟΣ:
633019



- 1300 rpm
- 2 ταχύτητες (110 / 210 km/h)
- Βάρος 1,3 kg

ΗΛΕΚΤΡΙΚΑ ΔΡΑΠΑΝΑ

BÜLLE
MACHINERY - TOOLS

400
Watt

25€

ΚΩΔΙΚΟΣ:
633063



- 400 Watt
- Τσοκ 10 mm
- Ταχύτητα 0-3800 rpm
- Βάρος Κ/Μ: 1,2/1,4 kg

650
Watt

39€

ΚΩΔΙΚΟΣ:
633028



- 650 Watt
- Τσοκ 13 mm
- Ταχύτητα 0-2700 rpm
- Βάρος Κ/Μ: 1,8/2,0 kg

ΚΑΘΕΤΗ ΒΑΣΗ ΣΤΗΡΙΞΗΣ Β.Τ. ΓΙΑ ΔΡΑΠΑΝΑ

BÜLLE
MACHINERY - TOOLS

35€

ΚΩΔΙΚΟΣ:
642003



- Περιστρεφόμενη κεφαλή 0°- 90°
- Περιλαμβάνονται 3 αντάπτορες στήριξης Ø 25, Ø 38, Ø 42, Ø 44mm χωρίς αντάπτορα

ΚΡΟΥΣΤΙΚΑ ΔΡΑΠΑΝΑ

BÜLLE
MACHINERY - TOOLS

650
Watt

35€

ΚΩΔΙΚΟΣ:
633098



- 650 Watt
- Τσοκ 13 mm
- Διάτρηση (ξύλο/μπετόν/ασφάλι): 25/13/13mm
- Ταχύτητα 0-3000 rpm
- Βάρος Κ/Μ: 1,7 / 2,0 kg
- Πλαϊνή χειρολαβή

710
Watt

39€

ΚΩΔΙΚΟΣ:
633045



- 710 Watt
- Τσοκ 13 mm
- Διάτρηση (ξύλο/μπετόν/ασφάλι): 25/13/10mm
- Ταχύτητα 0-3000 rpm
- Βάρος Κ/Μ: 2,1 / 2,4 kg • Πλαϊνή χειρολαβή, οδηγό βάθους, σει καρβουνάκια

850
Watt

49€

ΚΩΔΙΚΟΣ:
63441



- 850 Watt
- Τσοκ 13 mm
- Διάτρηση (ξύλο/μπετόν/ασφάλι): 25/13/10mm
- Ταχύτητα 0-3000 rpm
- Βάρος Κ/Μ: 2,3 / 2,6 kg • Πλαϊνή χειρολαβή, οδηγό βάθους, σει καρβουνάκια

710
Watt

55€

ΚΩΔΙΚΟΣ:
63485



- 710 Watt
- Μεταλλικό κιβώτιο
- Μεταλλικό τσοκ 13 mm
- Διάτρηση (ξύλο/μπετόν/ασφάλι): 25/13/10mm
- Ταχύτητα 0-3200 rpm
- Βάρος Κ/Μ: 1,76/2,0 kg
- Πλαϊνή χειρολαβή, οδηγό βάθους

850
Watt

65€

ΚΩΔΙΚΟΣ:
633096



- 850 Watt
- Μεταλλικό κιβώτιο
- Μεταλλικό τσοκ 13 mm
- Διάτρηση (ξύλο/μπετόν/ασφάλι): 25/13/10mm
- Ταχύτητα 0-3000 rpm
- Βάρος Κ/Μ: 2,4 / 2,9
- Πλαϊνή χειρολαβή

1050
Watt

85€

ΚΩΔΙΚΟΣ:
633097



2 ΤΑΧΥΤΗΤΩΝ

- 1050 Watt
- Μεταλλικό κιβώτιο
- Μεταλλικό τσοκ 13 mm
- Διάτρηση (ξύλο/μπετόν/ασφάλι): 30/16/13mm
- Ταχύτητα: (i.) 0-1100 rpm (ii.) 0-3000 rpm
- Βάρος Κ/Μ: 3,0 / 3,5
- Πλαϊνή χειρολαβή

ΜΠΟΥΛΟΝΟΚΛΕΙΔΑ

BÜLLE
MACHINERY - TOOLS

450
Watt

59€

ΚΩΔΙΚΟΣ:
633035



ΚΑΡΕ ΑΞΟΝΑ	1/2"
ΙΣΧΥΣ (Watt)	450
ΣΤΡΟΦΕΣ (R.P.M.)	0-3300
ΚΡΟΥΣΕΙΣ (I.P.M.)	0-3500
ΡΟΠΗ (Nm)	297
ΒΑΡΟΣ Κ/Μ (kg)	2,0/3,1

1020
Watt

89€

ΚΩΔΙΚΟΣ:
633004



ΚΑΡΕ ΑΞΟΝΑ	1/2"
ΙΣΧΥΣ (Watt)	1020
ΣΤΡΟΦΕΣ (R.P.M.)	2600
ΚΡΟΥΣΕΙΣ (I.P.M.)	3000
ΡΟΠΗ (Nm)	480
ΒΑΡΟΣ Κ/Μ (kg)	3,5/4,8

Συνοδεύεται με: 4 καρδιάκια 1/2" (17, 19, 21, 23 mm)

ΗΛΕΚΤΡΙΚΟ ΚΑΤΣΑΒΙΔΙ

BÜLLE
MACHINERY - TOOLS

600
Watt

55€ ΚΩΔΙΚΟΣ:
633303



- 600 Watt
- Ταχύτητα 0-2400 rpm
- Ροπή 15 Nm
- Βίδα \varnothing 6,35 mm
- Τσοκ 6,35 (1/4") mm
- Βάρος 2,0 kg

ΚΑΤΣΑΒΙΔΙΑ ΓΥΦΟΣΑΝΙΔΑΣ

BÜLLE
MACHINERY - TOOLS

520
Watt

45€ ΚΩΔΙΚΟΣ:
633002



- 520 Watt
- Ταχύτητα 0-4500 rpm
- Ροπή 8 Nm
- Βίδα \varnothing 6 mm
- Τσοκ 6,35 (1/4") mm
- Βάρος 1,5 kg

600
Watt

69€ ΚΩΔΙΚΟΣ:
43455



- 600 Watt
- Ταχύτητα 0-4500 rpm
- Ροπή 8,2 Nm
- Βίδα \varnothing 6 mm
- Τσοκ 6,35 (1/4") mm
- Βάρος 1,8 kg

ΠΙΣΤΟΛΕΤΑ SDS PLUS

BÜLLE
MACHINERY - TOOLS

710
Watt

SDS
PLUS

69€ ΚΩΔΙΚΟΣ:
633008

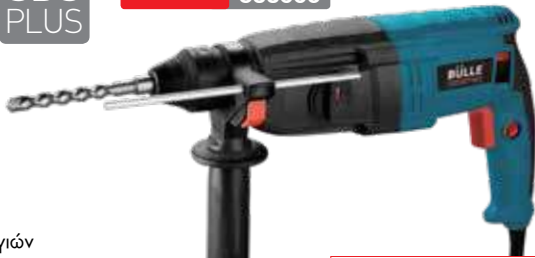

- 4 λειτουργιών
- 710 Watt
- Διάρθρωση max. \varnothing 24mm (μπετόν)
- Ισχύς κρούσης max. 2.6 Joule
- Ταχύτητα 0-1250 rpm
- Κρούσεις 0-5600 B.P.M.
- Βάρος 2,7 kg



Σε βαλιτσάκι, συνοδεύεται με έξι τσοκ κρεμαγιέρας με ανάπτορα, 3 τρυπανάκια, 1 καλέμι, 1 βελόνι

800
Watt

SDS
PLUS

79€ ΚΩΔΙΚΟΣ:
43477



- 4 λειτουργιών
- 800 Watt
- Διάρθρωση max. \varnothing 26mm (μπετόν)
- Ισχύς κρούσης max. 2.8 Joule
- Ταχύτητα 0-1200 rpm
- Κρούσεις 0-5300 B.P.M.
- Βάρος 2,8 kg



Σε βαλιτσάκι, συνοδεύεται με έξι τσοκ κρεμαγιέρας με ανάπτορα, 3 τρυπανάκια, 1 καλέμι, 1 βελόνι

900
Watt

SDS
PLUS

89€ ΚΩΔΙΚΟΣ:
633007



- 4 λειτουργιών
- 900 Watt
- Διάρθρωση max. \varnothing 30mm (μπετόν)
- Ισχύς κρούσης max. 3.2 Joule
- Ταχύτητα 0-1000 rpm
- Κρούσεις 0-5500 B.P.M.
- Βάρος 2,9 kg



Σε βαλιτσάκι, συνοδεύεται με έξι τσοκ κρεμαγιέρας με ανάπτορα, 3 τρυπανάκια, 1 καλέμι, 1 βελόνι

720
Watt

SDS
PLUS

109€ ΚΩΔΙΚΟΣ:
633040

HEAVY DUTY



- 4 λειτουργιών
- 720 Watt
- Διάρθρωση max. \varnothing 26mm (μπετόν)
- Ισχύς κρούσης max. 3.0 Joule
- Ταχύτητα 0-1300 rpm
- Κρούσεις 0-4500 B.P.M.
- Βάρος 2,7 kg



Σε βαλιτσάκι, συνοδεύεται με 3 τρυπανάκια, 1 καλέμι, 1 βελόνι

1500
Watt

SDS
PLUS

99€ ΚΩΔΙΚΟΣ:
633055



- 4 λειτουργιών
- 1500 Watt
- Διάρθρωση max. \varnothing 32mm (μπετόν)
- Ισχύς κρούσης max. 4,5 Joule
- Ταχύτητα 0-870 rpm
- Κρούσεις 0-4100 B.P.M.
- Βάρος 4,9 kg



Σε βαλιτσάκι, συνοδεύεται με 3 τρυπανάκια, 1 καλέμι, 1 βελόνι, βοηθητική λαβή

1500
Watt

SDS
PLUS

129€ ΚΩΔΙΚΟΣ:
633041

HEAVY DUTY



- 4 λειτουργιών
- 1500 Watt
- Διάρθρωση \varnothing 36mm (μπετόν)
- Ισχύς κρούσης max. 4,5 Joule
- Ταχύτητα 920 rpm
- Κρούσεις 4100 B.P.M.
- Βάρος 5,7 kg



Σε βαλιτσάκι, συνοδεύεται με 3 τρυπανάκια, 1 καλέμι, 1 βελόνι, βοηθητική λαβή

Στις αναγραφόμενες προτεινόμενες τιμές συμπεριλαμβάνεται Φ.Π.Α. Για το κόστος μεταφορικών, συναρμολόγησης ή εγκατάστασης (όταν απαιτείται) αλλά και για το χρόνο διαθεσιμότητας του προϊόντος στο χώρο του καταστήματος, επικοινωνείτε με το κατάστημα.

1250
Watt

SDS
MAX

185€ ΚΩΔΙΚΟΣ:
633042



- 1250 Watt
- Ισχύς κρούσης max. 10 Joule
- Διάτρηση max. Ø 40 mm (μπετόν), Ø 80mm με ποτηροκωρώνα
- Ταχύτ. περιστροφής, 410 rpm
- Κρούσεις 3100 B.P.M.
- Βάρος 6,6 kg

Σε βαλτισάκι, συνοδεύεται με 3 τρυπάνια, 1 βελόνι, 1 καλέμι

1350
Watt

SDS
MAX

279€ ΚΩΔΙΚΟΣ:
633022

HEAVY DUTY



- 1350 Watt
- Ισχύς κρούσης max. 13 Joule
- Διάτρηση max. Ø 40mm, Ø 90mm με ποτηροκωρώνα
- Ταχύτ. περιστροφής 150-516 rpm
- Κρούσεις 3120 B.P.M.
- Βάρος 8 kg

Σε βαλτισάκι, συνοδεύεται με 2 τρυπάνια, 1 βελόνι, 1 καλέμι

ΣΚΑΠΤΙΚΑ - ΚΑΤΕΔΑΦΙΣΤΙΚΑ

1050
Watt

SDS
MAX

169€ ΚΩΔΙΚΟΣ:
633043



- 1050 Watt
- Ισχύς κρούσης max. 10 Joule
- Κρούσεις 2100 B.P.M.
- Βάρος 5,4 kg
- Σε βαλτισάκι μεταφοράς με καλέμι και βελόνι

1200
Watt

SDS
MAX

265€ ΚΩΔΙΚΟΣ:
633061

HEAVY DUTY



- 1200 Watt
- Ισχύς κρούσης max. 14 Joule
- Κρούσεις 3100 B.P.M.
- Βάρος 5,6 kg
- Σε βαλτισάκι μεταφοράς με καλέμι και βελόνι

1300
Watt

SDS
MAX

189€ ΚΩΔΙΚΟΣ:
633089



- 1300 Watt
- Ισχύς κρούσης max. 20 Joule
- Κρούσεις 2400 B.P.M. • Βάρος 7,7 kg
- Σε βαλτισάκι μεταφοράς με καλέμι και βελόνι

1700
Watt

375€ ΚΩΔΙΚΟΣ:
633025

30 x 410 mm



- 1700 Watt
- Ισχύς κρούσης 48 Joule
- Κρούσεις 1600 B.P.M.
- Βάρος 15,5 kg
- Σε βαλτισάκι μεταφοράς με καλέμι και βελόνι

1500
Watt

SDS
MAX

399€ ΚΩΔΙΚΟΣ:
63412



- 1500 Watt
- Ισχύς κρούσης max. 25 Joule
- Κρούσεις 1000-1900 B.P.M. • Βάρος 10,7 kg
- Σε βαλτισάκι μεταφοράς με 1 εξαγωγικό κλειδί 10mm, 1 κατασβίδι, 1 βελόνι 18x400mm, 1 καλέμι 18x400mm, 1 δοχείο γράσου, 1 σετ καρβουνάκια

- Φορητή καροτιέρα για διατρήσεις υγρής κοπής, κυρίως σε τοικοποιΐα
- Με διακόπτη προστασίας από διαρροή ρεύματος PRCD
- Ισχυρός κινητήρας 2000 W ➤ Εργονομικός σχεδιασμός
- Είσοδος παροχής νερού (με βρυσάκι) για την ψύξη των κοπτικών
- Εξωτερικά καρβουνάκια για εύκολη & γρήγορη αλλαγή

Ø
159



259€ ΚΩΔΙΚΟΣ:
633012

Συνοδεύεται με: πλαινί λαβή, οπίσθια λαβή, πλαστική βαλίτσα μεταφοράς

ΔΙΑΤΡΗΣΗ ΣΕ	
ΤΟΙΧΟ	Ø159
ΙΣΧΥΣ (Watt)	2000
ΑΞΟΝΑΣ	1 1/4" UNC εξ'ωτ., G 1/2" BSP εσωτ.
ΤΑΧΥΤΗΤΕΣ (σ.α.λ)	0-1950
ΔΙΑΣΤ. ΣΥΣΚ. (mm)	495 x 145 x 375
ΒΑΡΟΣ Κ/Μ (Kg)	6,5 / 9,7



Στην τιμή δεν περιλαμβάνονται διαμαντοκορώνες

- Φορητή καροτιέρα για διατρήσεις υγρής κοπής
- Με διακόπτη ατομικής προστασίας PRCD (1ph / 16A-30MA)
- Υποδοχή για σύνδεση με νερό
- Είσοδος παροχής νερού (με βρυσάκι) για την ψύξη των κοπτικών
- Στιβαρή κατασκευή

Ø
80

Ø
200



329€ ΚΩΔΙΚΟΣ:
63470

ΔΙΑΤΡΗΣΗ ΣΕ	
ΜΠΕΤΟΝ/ΤΟΙΧΟ	Ø80/Ø200
ΙΣΧΥΣ (Watt)	1500
ΑΞΟΝΑΣ	1 1/4" UNC εξ'ωτ., G 1/2" BSP εσωτ.
ΤΑΧΥΤΗΤΕΣ (σ.α.λ)	3 (950/1800/3450)
ΔΙΑΣΤ. ΣΥΣΚ. (mm)	140 x 380 x 490
ΒΑΡΟΣ Κ/Μ (Kg)	7 / 9,4



Στην τιμή δεν περιλαμβάνονται διαμαντοκορώνες

Επαγγελματικές καροτιέρες στιβαρής κατασκευής για διατρήσεις σε σκυρόδεμα, τοικοποιΐα, άσφαλο και λοιπά δομικά υλικά. Διαθέτουν ενισχυμένα μοτέρ υψηλής αντοχής. Συνοδεύονται με ρυθμιζόμενη στιβαρή βάση (στερέωσης με πάκτωση ή εν κενώ) με ειδικά σχεδιασμένες αυλακώσεις που διασφαλίζουν σταθερή -χωρίς τζόγο κύλιση του εργαλείου- και εύκολη ρύθμιση ύψους και κλίσης του τρυπανιού. Αλφάδι ενσωματωμένο στο φορείο. Διαθέτουν αντιπλετροπληξιακό διακόπτη ατομικής προστασίας (PRCD, 16A, 3600W, 10mA, 30ms). Με μηχανισμό σύνδεσης με νερό που δίνει τη δυνατότητα υγρών κοπών.

Ø
205

940€ ΚΩΔΙΚΟΣ:
63471

ΚΩΔΙΚΟΣ	63471	63472
ΔΙΑΤΡΗΣΗ ΣΕ		
ΜΠΕΤΟΝ	Ø205	Ø255
ΙΣΧΥΣ (Watt)	2400	2800
ΑΞΟΝΑΣ	1 1/4" UNC εξ'ωτ., G 1/2" BSP εσωτ.	
ΤΑΧΥΤΗΤΕΣ (σ.α.λ)	1 (750)	2 (500/920)
ΔΙΑΣΤ. ΣΥΣΚ. (mm)	1080 x 370 x 380	1080 x 370 x 380
ΒΑΡΟΣ Κ/Μ (Kg)	31 / 35	35 / 39

Σημείωση: Οι καροτιέρες συνοδεύονται με τη βάση. Στην τιμή δεν περιλαμβάνονται διαμαντοκορώνες

Ø
255

1.120€ ΚΩΔΙΚΟΣ:
63472



Διαμαντοκορώνες Σπειρώμα G 1/2" BSP Αρσενικό (Υγρές Κοπής)

ΚΩΔ.	(mm)	ΤΙΜΗ
68688	Ø 12x160	25 €
68689	Ø 14x200	27 €
68690	Ø 16x250	28 €
68691	Ø 18x350	30 €
68692	Ø 20x350	32 €
68693	Ø 22x350	33 €
68694	Ø 24x350	34 €
68695	Ø 25x350	35 €
68696	Ø 28x350	37 €

ΚΩΔ.	(mm)	ΤΙΜΗ
68697	Ø 30x350	37 €
68698	Ø 32x350	39 €
686001	Ø 36x350	40 €
686002	Ø 38x400	42 €
686003	Ø 40x400	44 €
686004	Ø 44x400	45 €
686005	Ø 46x400	46 €
686006	Ø 50x400	48 €

Διαμαντοκορώνες 1 1/4" UNC Θηλυκό (Υγρές Κοπής)

ΚΩΔ.	(mm)	ΤΙΜΗ
68668	Ø 32x420	39 €
68669	Ø 40x450	44 €
68670	Ø 53x450	48 €
68671	Ø 63x450	53 €
68672	Ø 71x450	59 €
68687	Ø 76x450	66 €
68673	Ø 83x450	74 €
68674	Ø 95x450	82 €
68675	Ø 102x450	86 €
68676	Ø 110x450	94 €

ΚΩΔ.	(mm)	ΤΙΜΗ
68677	Ø 127x450	109 €
68678	Ø 132x450	122 €
68679	Ø 152x450	129 €
68680	Ø 166x450	152 €
68681	Ø 180x450	172 €
68682	Ø 202x450	217 €
68683	Ø 220x450	297 €
68684	Ø 255x450	347 €
68685	Ø 300x450	429 €

Στις αναγραφόμενες προτεινόμενες τιμές συμπεριλαμβάνεται Φ.Π.Α. Για το κόστος μεταφορικών, συναρμολόγησης ή εγκατάστασης (όταν απαιτείται) αλλά και για το χρόνο διαθεσιμότητας του προϊόντος στο χώρο του καταστήματος, επικοινωνείτε με το κατάστημα.

ΜΑΓΝΗΤΙΚΑ ΔΡΑΠΑΝΑ

BÜLLE
MACHINERY - TOOLS

1100
Watt

35
mm

670€

ΚΩΔΙΚΟΣ:
633047

- Ικανότητα Διάτρησης: 35mm με ποττροκορώνα 13mm με τρυπάνι
- Βάθος Διάτρησης: 50mm με ποττροκορώνα
- Ταχύτ. άνευ φορτίου: 700 rpm
- Δύναμη Μαγνήτι: 10.000N
- Βάρος: 10,5 Kg



Η ποττροκορώνα δεν περιλαμβάνεται

1500
Watt

60
mm

1.050€

ΚΩΔΙΚΟΣ:
633076

- Ικανότη. Διάτρησης: 60mm με ποττροκορώνα 32mm με τρυπάνι (κώνος ΜΤ3)
- Βάθος Διάτρ.: 75mm με ποττροκορώνα
- 2 μηχανικές ταχύτητες άνευ φορτίου: 250/450 rpm
- Δύναμη Μαγνήτι: 15.000N
- Βάρος: 19 Kg



Η ποττροκορώνα δεν περιλαμβάνεται

1500
Watt

60
mm

1.210€

ΚΩΔΙΚΟΣ:
633311

- Ικανότη. Διάτρησης: 60mm με ποττροκορώνα 32mm με τρυπάνι (κώνος ΜΤ3)
- Βάθος Διάτρ.: 75mm με ποττροκορώνα
- 2 μηχανικές ταχύτητες άνευ φορτίου: 250/450 rpm
- Δύναμη Μαγνήτι: 15.000N
- Κατάλληλο και για διάνοξη σπειρωμάτων (max. κολασύο Μ22) δεξί - αριστερό
- Με ρυθμιστή στροφών δεξί / αριστερό
- Βάρος: 19 Kg



Η ποττροκορώνα δεν περιλαμβάνεται

ΠΟΤΤΡΟΚΟΡΩΝΕΣ HSS WELDON

ΒΑΘΟΣ ΚΟΠΗΣ 25mm

ΚΩΔ.	(mm)	ΤΙΜΗ
68623	12	15 €
68624	13	15 €
68625	14	17 €
68626	15	17 €
68627	16	18 €

ΚΩΔ.	(mm)	ΤΙΜΗ
68628	17	18 €
68629	18	19 €
68630	20	22 €
68631	22	25 €
68632	24	25 €

ΚΩΔ.	(mm)	ΤΙΜΗ
68633	25	25 €
68634	26	28 €
68635	28	31 €
68636	30	31 €
68637	32	35 €

ΒΑΘΟΣ ΚΟΠΗΣ 50mm

ΚΩΔ.	(mm)	ΤΙΜΗ
68638*	14	21 €
68639	18	24 €
68640*	22	28 €
68641	24	31 €
68642	26	34 €
68643	28	37 €
68644	30	40 €

Αναμένονται από 12/05/2023



ΔΙΣΚΟΠΡΙΟΝΑ ΜΕΤΑΛΛΟΥ

BÜLLE
MACHINERY - TOOLS

2300
Watt

355

149€

ΚΩΔΙΚΟΣ:
63487

- > Soft Start ομαλής εκκίνησης
- > Περιλαμβάνεται ο δίσκος κοπής
- > Θερμικό προστασίας
- > Ταχυμέγγενν

- Κάθετη λαβή • 2300 Watt
- Δίσκος Ø 355 mm
- Ρυθμιζόμενη γωνία μέγγεννης 0°- 45°
- Ταχύτητα: 4000 rpm
- Βάρος 17 kg



2400
Watt

355

199€

ΚΩΔΙΚΟΣ:
63443

- > Soft Start ομαλής εκκίνησης
- > Περιλαμβάνεται ο δίσκος κοπής
- > Θερμικό προστασίας
- > Ταχυμέγγενν

- Οριζόντια λαβή • 2400 Watt
- Δίσκος Ø 355 mm
- Ρυθμιζόμενη γωνία μέγγεννης 0°- 45°
- Ταχύτητα: 3800 rpm
- Βάρος 20 kg



ΣΥΓΚΟΛΛΗΤΙΚΟ ΠΛΑΣΤΙΚΩΝ ΣΩΛΗΝΩΝ

BÜLLE
MACHINERY - TOOLS

1500
Watt

59€

ΚΩΔΙΚΟΣ:
633058

ΙΣΧΥΣ	1500 Watt
ΤΑΣΗ	220-240/50 Volt/Hz
ΡΥΘΜΙΣΗ ΘΕΡΜΟΚΡ.	0 - 300 °C
ΔΙΑΜΕΤΡΟΣ ΣΩΛΗΝΑ	Ø20 - Ø63 mm
ΒΑΡΟΣ (kg)	0,9



Συνοδεύεται με: 1 κόφτη, 6 μήτρες (Ø20, Ø25, Ø32, Ø40, Ø50, Ø63 mm), μεταλλική βαλίτσα μεταφοράς

ΓΩΝΙΑΚΟΙ ΤΡΟΧΟΙ

BÜLLE
MACHINERY - TOOLS

35€

ΚΩΔΙΚΟΣ:
633094

∅ 115 mm
710 Watt
12000 rpm
1.7 kg



Slim body:
με λεπτό σώμα
για άνετο κράτημα

38€

ΚΩΔΙΚΟΣ:
633092

∅ 125 mm
750 Watt
12000 rpm
1.7 kg



Slim body:
με λεπτό σώμα
για άνετο κράτημα

40€

ΚΩΔΙΚΟΣ:
633093

∅ 125 mm
850 Watt
12000 rpm
1.8 kg



Slim body:
με λεπτό σώμα
για άνετο κράτημα

42€

ΚΩΔΙΚΟΣ:
63463

∅ 125 mm
900 Watt
11000 rpm
1.9 kg



45€

ΚΩΔΙΚΟΣ:
63474

∅ 125 mm
900 Watt
4000-12000 rpm
1.8 kg



Με ηλεκτρονική
ρύθμιση
στροφών

52€

ΚΩΔΙΚΟΣ:
63498

∅ 125 mm
1100 Watt
2000-9000 rpm
2.3 kg



Με ηλεκτρονική
ρύθμιση
στροφών

49€

ΚΩΔΙΚΟΣ:
63464

∅ 125 mm
1200 Watt
4000-12000 rpm
2.3 kg



Με ηλεκτρονική
ρύθμιση
στροφών

65€

ΚΩΔΙΚΟΣ:
633027

∅ 125 mm
1400 Watt
2000-9000 rpm
2.4 kg



Με ηλεκτρο-
νική ρύθμιση
στροφών

99€

ΚΩΔΙΚΟΣ:
63483

∅ 230 mm
2350 Watt
6500 rpm
5.3 kg

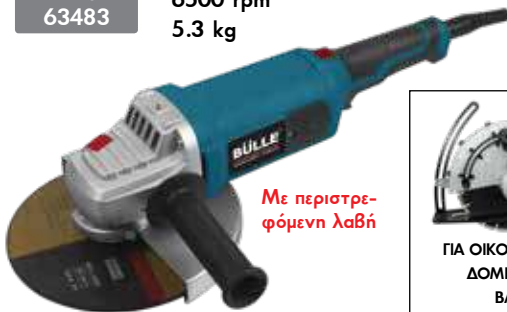

Με περιστρε-
φόμενη λαβή



ΓΙΑ ΟΙΚΟΔΟΜΙΚΟ ΚΟΦΤΗ
ΔΟΜΙΚΩΝ ΥΛΙΚΩΝ
Βλ. Σελ. 35

ΒΑΣΗ ΣΤΗΡΙΞΗΣ Β.Τ. ΓΙΑ ΓΩΝΙΑΚΟ ΤΡΟΧΟ

25€

ΚΩΔΙΚΟΣ:
642004

∅115/125mm



- Χρήσιμο εξάρτημα για την μετατροπή του γωνιακού τροχού σε σταθερό μίνι κόφτη (δισκοπρίονο)
- Κατάλληλο για γωνιακούς τροχούς ∅115-∅125
- Ενισχυμένη κατασκευή με κατό μπράσο, δυνατό ελατήριο επαναφοράς και ρυθμιζόμενη μέγγηση
- Βάση από μαντέμι για μεγάλη σταθερότητα
- Μέγγηση με άνοιγμα έως 80mm και περιστροφή έως 45°
- Ενσωματωμένος προφυλακτήρας προστασίας
- Βάθος κοπής έως 30mm

ΑΛΟΙΦΑΔΟΡΟΙ

1100
Watt

∅
180

79€

ΚΩΔΙΚΟΣ:
63489



- 1100 Watt • Ταχύτητα: 600-3000 rpm
- Soft Start (ομαλή εκκίνηση) • Βάρος: 1,7 kg

1200
Watt

∅
180

89€

ΚΩΔΙΚΟΣ:
43456

Heavy Duty
(βαρ. τύπου)



- 1200 Watt • Ταχύτητα: 660-3500 rpm
- Soft Start (ομαλή εκκίνηση) • Βάρος: 2,0 kg

720
Watt

∅
150

109€

ΚΩΔΙΚΟΣ:
63490

BÜLLE
MACHINERY - TOOLS



- 720 Watt • Ταχύτητα: 2100-5000 rpm
- Λαβή και κεφαλή από αντιολισθητικό υλικό
- Βάρος: 2,8 kg

(Σημ.: Για αλοιφαδόρο μπαταρίας βλ. σελ. 6)

Στις αναγραφόμενες προτεινόμενες τιμές συμπεριλαμβάνεται Φ.Π.Α. Για το κόστος μεταφορικών, συναρμολόγησης ή εγκατάστασης (όταν απαιτείται) αλλά και για το χρόνο διαθεσιμότητας του προϊόντος στο χώρο του καταστήματος, επικοινωνείτε με το κατάστημα.

ΑΝΟΙΞΗ 2023 **UNIMAC** 13

300
WattØ
125

42€

ΚΩΔΙΚΟΣ:
633051

ΙΣΧΥΣ (Watt)	300
ΤΑΧΥΤΗΤΑ (R.P.M.)	0 - 13000
ΔΙΑΣΤ. ΠΕΛΜΑΤΟΣ* (mm)	Ø 125
ΕΚΚΕΝΤΡΟ (mm)	Ø2
ΒΑΡΟΣ Κ/Μ (kg)	1,6 / 1,8

* Πέλμα με velcro

380
WattØ
125

49€

ΚΩΔΙΚΟΣ:
63458

ΙΣΧΥΣ (Watt)	380
ΤΑΧΥΤΗΤΑ (R.P.M.)	6000-13000
ΔΙΑΣΤ. ΠΕΛΜΑΤΟΣ* (mm)	Ø125
ΕΚΚΕΝΤΡΟ (mm)	Ø2
ΒΑΡΟΣ Κ/Μ (kg)	2,0/2,2

* Πέλμα με velcro

430
WattØ
150

54€

ΚΩΔΙΚΟΣ:
633079

ΙΣΧΥΣ (Watt)	430
ΤΑΧΥΤΗΤΑ (R.P.M.)	6000-13000
ΔΙΑΣΤ. ΠΕΛΜΑΤΟΣ* (mm)	Ø150
ΕΚΚΕΝΤΡΟ (mm)	Ø2
ΒΑΡΟΣ Κ/Μ (kg)	2,3/2,5

* Πέλμα με velcro

ΠΑΛΜΙΚΑ ΤΡΙΒΕΙΑ

200
Watt

35€

ΚΩΔΙΚΟΣ:
633078

ΙΣΧΥΣ (Watt)	200
ΤΑΧΥΤΗΤΑ (R.P.M.)	12500
ΔΙΑΣΤ. ΠΕΛΜΑΤΟΣ* (mm)	150x150x100
ΒΑΡΟΣ Κ/Μ (kg)	1,6/1,7

* Τριγωνικό πέλμα με velcro

240
Watt

37€

ΚΩΔΙΚΟΣ:
63457

ΙΣΧΥΣ (Watt)	240
ΤΑΧΥΤΗΤΑ (R.P.M.)	15000
ΔΙΑΣΤ. ΠΕΛΜΑΤΟΣ* (mm)	100x110
ΒΑΡΟΣ Κ/Μ (kg)	1,6/1,7

* Πέλμα με velcro & άγκιστρα

240
Watt

45€

ΚΩΔΙΚΟΣ:
63455

ΙΣΧΥΣ (Watt)	240
ΤΑΧΥΤΗΤΑ (R.P.M.)	6000 - 13000
ΔΙΑΣΤ. ΠΕΛΜΑΤΟΣ* (mm)	90x182
ΒΑΡΟΣ Κ/Μ (kg)	1,9/2,0

* Πέλμα με velcro & άγκιστρα

260
Watt

47€

ΚΩΔΙΚΟΣ:
633050

ΙΣΧΥΣ (Watt)	260
ΤΑΧΥΤΗΤΑ (R.P.M.)	6000 - 12000
ΔΙΑΣΤ. ΠΕΛΜΑΤΟΣ* (mm)	90 x 187
ΒΑΡΟΣ Κ/Μ (kg)	2,0/2,3

* Πέλμα με velcro & άγκιστρα

320
Watt

57€

ΚΩΔΙΚΟΣ:
63456

ΙΣΧΥΣ (Watt)	320
ΤΑΧΥΤΗΤΑ (R.P.M.)	6000 - 12000
ΔΙΑΣΤ. ΠΕΛΜΑΤΟΣ* (mm)	230 x 115
ΒΑΡΟΣ Κ/Μ (kg)	2,4/2,7

* Πέλμα με velcro & άγκιστρα

300
Watt

69€

ΚΩΔΙΚΟΣ:
633049Heavy Duty
(βαρ. τύπου)

ΙΣΧΥΣ (Watt)	300
ΤΑΧΥΤΗΤΑ (R.P.M.)	10000
ΔΙΑΣΤ. ΠΕΛΜΑΤΟΣ* (mm)	229 x 115
ΒΑΡΟΣ Κ/Μ (kg)	3,0/3,3

* Πέλμα με άγκιστρα

ΚΥΛΙΝΔΡΙΚΟ ΤΡΙΒΕΙΟ ΠΟΛΛΑΠΛΩΝ ΧΡΗΣΕΩΝ

BÜLLE
MACHINERY - TOOLS

420
Watt

89€ ΚΩΔΙΚΟΣ:
633052

- > Ρυθμιζόμενης ταχύτητας κατάλληλο για τρίψιμο, λείανση, γυάλισμα, αφαίρεση & σκουριάς χρωμάτων
- > Για επεξεργασία ζύλου και διαφόρων μετάλλων
- > Εργονομικής σχεδίασης δίνει τη δυνατότητα χειρισμού με ένα χέρι ή δύο χέρια
- > Υποδοχή σύνδεσης για απορρόφηση σκόνης



ΙΣΧΥΣ (W)	420
ΤΑΧΥΤΗΤΑ (rpm)	1000 - 3200
ΔΙΑΣΤ. ΚΥΛΙΝΔΡΟΥ (mm)	∅ 76 x 100
ΒΑΡΟΣ Κ/Μ (kg)	2,7 / 4,6

Συνοδεύεται με: τσάντα μεταφοράς, κυλινδρικό γυαλόχαρτο 60GR (2 τεμ.), 80GR (2 τεμ.), 120GR (2 τεμ.), κυλινδρική βούρτσα καθαρισμού μεσαίας τραχύτητας, κυλινδρική βούρτσα καθαρισμού υψηλής τραχύτητας, κυλινδρική βούρτσα αφαίρεσης σκουριάς & βαφής



ΣΤΑΘΕΡΟ ΤΡΙΒΕΙΟ ΔΙΣΚΟΥ

BÜLLE
MACHINERY - TOOLS

140
Watt

59€ ΚΩΔΙΚΟΣ:
633039

- > Με ρυθμιστή στροφών 1150-3600 rpm
- > Κλίση τραπέζιου άνω & κάτω
- > Δυνατότητα στήριξης τριβείου σε οριζόντια ή κάθετη θέση



ΙΣΧΥΣ (Watt)	140 (S2)
ΣΤΡΟΦΕΣ (R.P.M.)	3600
ΔΙΑΜΕΤΡΟΣ ΔΙΣΚΟΥ (mm)	∅125
ΚΛΙΣΗ ΤΡΑΠΕΖΙΟΥ ΑΝΩ & ΚΑΤΩ	έως 10° έως 50°
ΔΙΑΣΤΑΣΕΙΣ ΤΡΑΠ. (mm)	140x98
ΒΑΡΟΣ Κ/Μ (kg)	2,5/3,3

Συνοδεύεται με: 3 αυτοκόλλητους δίσκους λείανσης, μέγγενη στήριξης τριβείου, μοιραγωγμόνιο

ΠΑΛΜΙΚΟ ΠΟΛΥΕΡΓΑΛΕΙΟ

BÜLLE
MACHINERY - TOOLS

330
Watt

69€ ΚΩΔΙΚΟΣ:
633005

- > Με αυτόματο κλειδωμα λάμας (Quick in)
- > Φωτισμός LED



Περιλαμβάνει 13 εξαρτήματα

ΙΣΧΥΣ (Watt)	330
ΣΤΡΟΦΕΣ (R.P.M.)	11000-21000
ΓΩΝΙΑ ΤΑΛΑΝΤΩΣΗΣ	3,2°
ΒΑΡΟΣ Κ/Μ (kg)	1,6/2,7

ΠΕΡΙΣΤΡΟΦΙΚΟ ΠΟΛΥΕΡΓΑΛΕΙΟ

BÜLLE
MACHINERY - TOOLS

180
Watt

59€ ΚΩΔΙΚΟΣ:
633037

- > Τσοκ 3 σταθμών
- > Αποσπώμενο φακό LED
- > Κλειδωμα άξονα
- > Εξωτερικές καρβονοθήκες
- > Αντιολισθητικό ελαστικό
- > Ρυθμιστής στροφών
- > Πλούσιος εξοπλισμός



ΜΕ 110 ΕΞΑΡΤΗΜΑΤΑ

ΙΣΧΥΣ (Watt)	180
ΣΤΡΟΦΕΣ (R.P.M.)	5000-35000
ΒΑΡΟΣ Κ/Μ (kg)	0,63/2,5

Συνοδεύεται με: κιτ από 110 εξαρτήματα, εύκαμπη ντίτζα, μέγγενη στήριξης ράβδου, ρυθμιστή βάθους τρυπήματος, πιεσόμενη ράβδος-στήριξη εργαλείου

ΠΕΡΙΣΤΡΟΦΙΚΟ ΠΟΛΥΕΡΓΑΛΕΙΟ - ΡΟΥΤΕΡ

BÜLLE
MACHINERY - TOOLS

550
Watt

75€ ΚΩΔΙΚΟΣ:
633302



ΜΕ 255 ΕΞΑΡΤΗΜΑΤΑ

- > Πολυεργαλείο "ALL IN ONE". Μετατρέπεται γρήγορα σε ρούτερ, δισκορίονο, ράσπα, χαράκτη, τρυπάνι ακριβείας, τριβείο λείανσης κ.α.
- > Σύστημα γρήγορης αντικατάστασης εξαρτημάτων



ΙΣΧΥΣ (Watt)	550
ΤΑΧΥΤΗΤΑ (R.P.M.)	5000-25000
ΒΑΡΟΣ (kg)	1,67

Συνοδεύεται με: 1 βοηθητική χειρολαβή, 1 οδηγό παράλληλης κοπής, 1 οδηγό κυκλικής κοπής, 1 ανάπτορα ηλεκτ. σκούπας, 4 τσοκ (1/4" - 1/8" - 3/16" - 6 mm), 1 εύκαμπη ντίτζα, 1 σετ 255 εξαρτημάτων

710
Watt

59€ ΚΩΔΙΚΟΣ: 633062

- > Ισχυρό μοτέρ
- > 3 διαφορετικά τσακ
- > Δυνατότητες μετατροπής με τις προαιρετικές βάσεις

ΙΣΧΥΣ (Watt)	710
ΤΑΧΥΤΗΤΑ (R.P.M.)	10000-30000
ΡΥΘΜΙΣΗ ΒΥΘΙΣΗΣ (mm)	0-20
ΒΑΡΟΣ (kg)	1,9



Συνοδεύεται με:

- 3 σφιγκτήρες (τσακ) Ø6, Ø6,35 (1/4"), Ø8
- σετ οδηγών κοπής
- κλειδιά μονταρίσματος

ΠΡΟΑΙΡΕΤΙΚΟΣ ΕΞΟΠΛΙΣΜΟΣ

Σετ 3 Βάσεων: **49€** ΚΩΔΙΚΟΣ: 64297



+



+



i. Βάση κουρευτικού περιθωρίων με ρυθμιζόμενη κλίση -45° έως +30°

ii. Βάση ρούτερ φρεζαρίσματος άκρης

iii. Βάση ρούτερ 2 χειρολαβών

ΡΟΥΤΕΡ

2200
Watt

135€ ΚΩΔΙΚΟΣ: 633001



ΙΣΧΥΣ (Watt)	2200
ΤΑΧΥΤΗΤΑ (R.P.M.)	9000-22000
ΒΑΘΟΣ ΚΟΠΗΣ (mm)	70
ΔΙΑΜΕΤΡΟΣ ΤΣΟΚ (mm)	Ø 12
ΒΑΡΟΣ (kg)	5,8



Συνοδεύεται με: αντάπτορα για τσακ 6 & 8 mm, κοπτικό 12 mm, 2 οδηγούς για κυκλική & ευθεία κοπή, κλειδί

ΦΡΕΖΟΚΑΒΙΛΙΕΡΑ

900
Watt

85€ ΚΩΔΙΚΟΣ: 63475



- > Μπουτόν ασφάλισης άξονα για γρήγορη αλλαγή δίσκου
- > Αναρρόφηση & συλλογή σκόνης

ΙΣΧΥΣ (Watt)	900
ΤΑΧΥΤΗΤΑ (R.P.M.)	11000
ΔΙΑΜ. ΛΕΠΙΔΑΣ (mm)	Ø 100x Ø 22 x 3.8
ΣΥΜΒΑΤΑ ΜΠΙΣΚΟΤΑ	No. 20 max.
ΒΑΡΟΣ (kg)	2,9

Συνοδεύεται με: σακούλα συλλογής σκόνης, κλειδί αλλαγής δίσκου, δίσκο κοπής, 20 μπισκότα #0, 20 μπισκότα #10, 20 μπισκότα #20

ΠΛΑΝΕΣ

620
Watt

59€ ΚΩΔΙΚΟΣ: 633026



ΙΣΧΥΣ (Watt)	620
ΤΑΧΥΤΗΤΑ (R.P.M.)	17000
ΠΛΑΤΟΣ ΠΛΑΝΙΣΜ. (mm)	82
ΒΑΘΟΣ ΠΛΑΝΙΣΜ. (mm)	2
ΒΑΘΟΣ ΠΑΤΟΥΡΑΣ (mm)	9
ΒΑΡΟΣ (kg)	2,8

750
Watt

65€ ΚΩΔΙΚΟΣ: 63454



ΙΣΧΥΣ (Watt)	750
ΤΑΧΥΤΗΤΑ (R.P.M.)	17000
ΠΛΑΤΟΣ ΠΛΑΝΙΣΜ. (mm)	82
ΒΑΘΟΣ ΠΛΑΝΙΣΜ. (mm)	3
ΒΑΘΟΣ ΠΑΤΟΥΡΑΣ (mm)	18
ΒΑΡΟΣ (kg)	3,0

650
Watt

45€

ΚΩΔΙΚΟΣ:
63461



ΙΣΧΥΣ (Watt)	650
ΤΑΧΥΤΗΤΑ (S.P.M.)	800-3000
ΙΚΑΝΟΤ. ΚΟΠΗΣ (mm)	
ΞΥΛΟ/ΜΕΤΑΛΛΟ	80/8
ΒΑΡΟΣ Κ/Μ (kg)	2,4/2,5

750
Watt

55€

ΚΩΔΙΚΟΣ:
63460



**ΜΕ LASER
ΟΔΗΓΟ
ΚΟΠΗΣ**

ΙΣΧΥΣ (Watt)	750
ΤΑΧΥΤΗΤΑ (S.P.M.)	800-3000
ΙΚΑΝΟΤ. ΚΟΠΗΣ (mm)	
ΞΥΛΟ/ΜΕΤΑΛΛΟ	100/10
ΒΑΡΟΣ Κ/Μ (kg)	2,5/2,6

600
Watt

89€

ΚΩΔΙΚΟΣ:
633046



**HEAVY DUTY
(ΒΑΡ. ΤΥΠΟΥ)**

ΙΣΧΥΣ (Watt)	600
ΤΑΧΥΤΗΤΑ (S.P.M.)	500-2500
ΙΚΑΝΟΤ. ΚΟΠΗΣ (mm)	
ΞΥΛΟ/ΜΕΤΑΛΛΟ	130/10
ΒΑΡΟΣ Κ/Μ (kg)	3,1/3,5

ΗΛΕΚΤΡΙΚΕΣ ΣΠΑΘΟΣΕΓΕΣ

600
Watt

65€

ΚΩΔΙΚΟΣ:
633038



- > Μεταβλητής ταχύτητας
- > Σύστημα (Quick in) γρήγορης αλλαγής λάμας (χωρίς εργαλεία)
- > Αλουμινένιο κιβώτιο μειωτήρα

ΙΣΧΥΣ (Watt)	600
ΤΑΧΥΤΗΤΑ (S.P.M.)	0-3500
ΔΙΑΔΡΟΜΗ (mm)	12,7
ΒΑΡΟΣ Κ/Μ (kg)	1,9/2,4

1100
Watt

79€

ΚΩΔΙΚΟΣ:
63459



- > Μεταβλητής ταχύτητας
- > Με περιστρεφόμενη λαβή (8 γωνίες)
- > Με αυτόματο κλείδωμα λάμας (Quick in)

ΙΣΧΥΣ (Watt)	1100
ΤΑΧΥΤΗΤΑ (S.P.M.)	0-2800
ΔΙΑΔΡΟΜΗ (mm)	28
ΒΑΡΟΣ Κ/Μ (kg)	3,8/4

1400
Watt

119€

ΚΩΔΙΚΟΣ:
633003

**HEAVY DUTY
(ΒΑΡ. ΤΥΠΟΥ)**



- > Μεταβλητής ταχύτητας
- > Με σύστημα ταλάντωσης της λάμας για γρηγορότερες κοπές
- > Με αντικραδασμικό σύστημα για λιγότερες δονήσεις

ΙΣΧΥΣ (Watt)	1400
ΤΑΧΥΤΗΤΑ (S.P.M.)	0-2800
ΔΙΑΔΡΟΜΗ (mm)	32
ΒΑΡΟΣ Κ/Μ (kg)	4,5/4,8

ΔΙΣΚΟΠΡΙΟΝΑ

710
Watt

85€

ΚΩΔΙΚΟΣ:
633036

- > Με οδηγό κοπής Laser
- > Με οδηγό κοπής βάθους
- > Αντάπτορας σύνδεσης με ηλεκτρική σκούπα



ΙΣΧΥΣ (Watt)	710
ΔΙΑΜ. ΔΙΣΚΟΥ (mm)	∅ 115
ΤΑΧΥΤΗΤΑ (R.P.M.)	3500
ΙΚΑΝΟΤ. ΚΟΠΗΣ	45°-28mm/90°-43mm
ΒΑΡΟΣ Κ/Μ (kg)	2,5/4,1

Συνοδεύεται με: 3 δίσκους κοπής (1x24TCT, 1x60TCT, 1 Diamond Blade) και υφασμάτινη θήκη μεταφοράς

1300
Watt

79€

ΚΩΔΙΚΟΣ:
63499

- > Με οδηγό κοπής Laser



ΙΣΧΥΣ (Watt)	1300
ΔΙΑΜ. ΔΙΣΚΟΥ (mm)	∅ 190
ΤΑΧΥΤΗΤΑ (R.P.M.)	5500
ΙΚΑΝΟΤΗΤΑ ΚΟΠΗΣ	45°-47mm/90°-69mm
ΒΑΡΟΣ Κ/Μ (kg)	4,4/5,2

Περιλαμβάνεται ο δίσκος

ΠΡΟΑΙΡΕΤΙΚΟΣ ΕΞΟΠΛΙΣΜΟΣ

27€

ΚΩΔΙΚΟΣ:
64275

Ράγα-οδηγός 3 τεμαχίων

- Συνολικό μήκος 1,4 m • Βάρος 1,5 kg

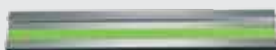

Συνοδεύεται με: 2 μπάρες σύνδεσης & 2 μέγανες στερέωσης

ΠΙΣΤΟΛΙΑ ΘΕΡΜΟΥ ΑΕΡΑ

BÜLLE
MACHINERY - TOOLS

2000
Watt

25€
ΚΩΔΙΚΟΣ:
63421



- 2000 Watt
- Παροχή αέρα:
320 Lt/min (350 °C) -
550 Lt/min (550 °C)
- Με 4 ακροφύσια

1800
Watt

45€
ΚΩΔΙΚΟΣ:
63494

HEAVY
DUTY



- 1800 Watt
- Παροχή αέρα:
250 Lt/min (50 °C και 450 °C)
500 Lt/min (550 °C)
- Με βαλιτσάκι & εξαρτήματα

2000
Watt

69€
ΚΩΔΙΚΟΣ:
63495

ΨΗΦΙΑΚΟ
HEAVY DUTY



LCD
οθόνη



- 2000 Watt
- Ηλεκτρονικό με LCD οθόνη και ψηφιακή ένδειξη ρυθμίσεων
- Ρυθμιζόμενη (ηλεκτρονικά) παροχή αέρα από 250-500 Lt/min
- Ρυθμιζόμενη (ηλεκτρονικά) θερμοκρασία από 50-650°C
- Με βαλιτσάκι & εξαρτήματα

ΚΑΥΣΤΗΡΑΣ ΖΙΖΑΝΙΩΝ / ΑΝΑΠΗΡΑΣ ΓΙΑ BBQ & ΤΖΑΚΙ

BÜLLE
MACHINERY - TOOLS

2000
Watt

29€
ΚΩΔΙΚΟΣ:
633033



- 2000 Watt
- Θερμοκρασία/Ροή αέρα:
I: 50°C/500Lt./min
II: 600°C/500Lt./min



ΗΛΕΚΤΡΙΚΑ ΚΑΡΦΩΤΙΚΑ 2 ΣΕ 1

BÜLLE
MACHINERY - TOOLS

33€

ΚΩΔΙΚΟΣ:
63493



- > Συνδετήρας τύπου 53 (8-16mm)
- > Βελονάκι με κεφάλι τύπου 12 (16mm)
- > Ρυθμιζόμενη κρούση
- > Μηχανισμός ANTI-JAM
- > Βάρος 1,3 kg

Περιλαμβάνει: 400 τεμ. δίκλα 14mm και 100 τεμ. καρφιά 15mm

65€

ΚΩΔΙΚΟΣ:
633032



- > Συνδετήρας τύπου 90 (R400) (15-25mm)
- > Βελονάκι με κεφάλι τύπου 12 (15-32mm)
- > Ρυθμιζόμενη κρούση
- > Μηχανισμός ANTI-JAM
- > Βάρος 1,9 kg

Περιλαμβάνει: 300 τεμ. δίκλα 19mm και 100 τεμ. καρφιά 25mm

ΠΙΣΤΟΛΙΑ ΘΕΡΜΟΚΟΛΛΗΣΗΣ

BÜLLE
MACHINERY - TOOLS

9€

ΚΩΔΙΚΟΣ:
633080



Περιλαμβάνει:
2 ράβδους
κόλλας

- Ισχύς max. 100W
- Φυσίγγιο κόλλας Ø10,8 - 11,5 mm
- Μήκος 20cm
- Βάρος 0,33 kg

19€

ΚΩΔΙΚΟΣ:
633081



Περιλαμβάνει:
2 ράβδους
κόλλας

- Ισχύς max. 150W
- Φυσίγγιο κόλλας Ø10,8 - 11,5 mm
- Μήκος 23cm
- Βάρος 0,36 kg

ΠΙΣΤΟΛΙ ΘΕΡΜΟΚΟΛΛΗΣΗΣ ΜΠΑΤΑΡΙΑΣ

35€

ΚΩΔΙΚΟΣ:
633309



- Με ενσωματωμένη μπαταρία Li-ion 12V 1.5Ah
- Παροχή: 800-1200gr/h
- Προστασία από υπερφόρτωση
- Χρόνος προθέρμανσης 2-3 min

Περιλαμβάνει 2 ράβδους κόλλας Ø 11mm

ΚΟΛΛΗΤΗΡΙΑ

BÜLLE
MACHINERY - TOOLS

100
Watt

19€
ΚΩΔΙΚΟΣ:
633305



- 100 Watt
- LED εργασίας
- Βάρος 0,68 kg

Περιλαμβάνει:
2 μύτες, 10gr σύρμα κόλλησης, 10gr πάστα κόλλησης

200
Watt

35€
ΚΩΔΙΚΟΣ:
63428



- 200 Watt
- Διακόπτης ρύθμισης θερμοκρασίας
- LED εργασίας • Βάρος 0,9 kg

Περιλαμβάνει:
2 ακροφύσια συγκόλλησης, 1 αλοιφή συγκόλλησης, 1 ρολό σύρμα (καλά) συγκόλλησης, σε πρακτική βαλίτσα μεταφοράς

400
Watt

27€

ΚΩΔΙΚΟΣ:
63478



- 400 Watt • Ρυθμιζόμενη ροή αέρα
- Όγκος αέρα: 3,3 m³/min
- Ταχύτητα: 6000-14000 rpm • Βάρος 1,3 kg

600
Watt

35€

ΚΩΔΙΚΟΣ:
63467



- 600 Watt • Ρυθμιζόμενη ροή αέρα
- Όγκος αέρα: 3,5 m³/min
- Ταχύτητα: 6000-16000 rpm • Βάρος 1,6 kg

600
Watt

45€

ΚΩΔΙΚΟΣ:
63486



- 600 Watt • Ρυθμιζόμενη ροή αέρα
- Όγκος αέρα: 4,1 m³/min
- Ταχύτητα: 0-16000 rpm
- Προέκταση ακροφύσιου • Βάρος 2,1 kg

ΑΝΑΔΕΥΤΗΡΕΣ

1400
Watt

105€

ΚΩΔΙΚΟΣ:
63488

- > Υψηλής αντοχής αναδευτήρας δύο ταχυτήτων
- > Προοδευτική εκκίνηση (Soft Start)
- > Ηλεκτρονική ρύθμιση στροφών με ροοστάτη
- > Εργονομική λαβή για σταθερή συγκράτηση και άνετη λειτουργία



ΤΑΧΥΤΗΤΕΣ	0-480/0-800 rpm
ΑΝΑΔΕΥΤΗΡΑΣ max.	∅ 120 mm
ΑΞΟΝΑΣ	M14 x 2 (θηλυκός)
ΒΑΡΟΣ ΣΥΣΚΕΥΑΣΙΑΣ	5,7 kg
ΒΑΡΟΣ (χωρίς εξάρτημ.)	3,5 kg

Συνοδεύεται με 1 πτερύγιο ανάδευσης ∅120 mm

1400
Watt

119€

ΚΩΔΙΚΟΣ:
63476

- > Υψηλής αντοχής αναδευτήρας δύο ταχυτήτων
- > Προοδευτική εκκίνηση (Soft Start)
- > Ρύθμιση στροφών με ηλεκτρονικό διακόπτη
- > Εργονομική λαβή για σταθερή συγκράτηση και άνετη λειτουργία



ΤΑΧΥΤΗΤΕΣ	0-550/0-750 rpm
ΑΝΑΔΕΥΤΗΡΑΣ max.	∅ 120 mm
ΑΞΟΝΑΣ	M14 x 2 (θηλυκός)
ΒΑΡΟΣ ΣΥΣΚΕΥΑΣΙΑΣ	6,1 kg
ΒΑΡΟΣ (χωρίς εξάρτημ.)	4,0 kg

Συνοδεύεται με 1 πτερύγιο ανάδευσης ∅120 mm

1600
Watt

139€

ΚΩΔΙΚΟΣ:
633085

- > Διπλός αναδευτήρας δύο ταχυτήτων
- > Προοδευτική εκκίνηση (Soft Start)
- > Ισχυρό μοτέρ > Ηλεκτρονική ρύθμιση στροφών με ροοστάτη > Εργονομική λαβή για σταθερή συγκράτηση και άνετη λειτουργία
- > Με σύστημα τοποθέτησης πτερυγίων "Quick-in"



ΤΑΧΥΤΗΤΕΣ	200-480/250-680 rpm
ΑΝΑΔΕΥΤΗΡΑΣ max.	∅ 120 mm
ΑΞΟΝΑΣ	HEX13 - Quick in
ΒΑΡΟΣ ΣΥΣΚΕΥΑΣΙΑΣ	8,5 kg
ΒΑΡΟΣ (χωρίς εξάρτημ.)	6,0 kg

Συνοδεύεται με 2 πτερύγια ανάδευσης ∅120 mm

ΚΟΦΤΗΣ ΜΕ ΔΙΑΜΑΝΤΟΔΙΣΚΟ

1400
Watt

65€

ΚΩΔΙΚΟΣ:
633029

- Στροφές 12000 rpm
- Διάμετρος δίσκου ∅ 110mm (περιλαμβάνεται)
- Εξάρτημα γρήγας κοπής
- Βάθος κοπής 30mm
- Βάρος 3,2kg



ΦΡΕΖΑ ΑΥΛΑΚΩΣΕΩΝ (ΚΑΝΑΛΟΠΟΙΟΣ)

2400
Watt

259€

ΚΩΔΙΚΟΣ:
633030

- Ισχύς 2400 Watt
- Στροφές 8000 rpm
- Διάμετρος δίσκου ∅ 150mm
- Βάθος κοπής 8-43mm
- Πλάτος κοπής 28mm • Βάρος 8,5kg



Περιλαμβάνει
5 δίσκους

Στις αναγραφόμενες προτεινόμενες τιμές συμπεριλαμβάνεται Φ.Π.Α. Για το κόστος μεταφορικών, συναρμολόγησης ή εγκατάστασης (όταν απαιτείται) αλλά και για το χρόνο διαθεσιμότητας του προϊόντος στο χώρο του καταστήματος, επικοινωνείτε με το κατάστημα.

Κατάλληλα και αποτελεσματικά για μικρές και μεσαίες εργασίες βαφής σε ξύλα και μέταλλα. Τεχνολογίας HVLP που περιορίζει το φαινόμενο της νέφωσης και της απώλειας χρώματος. Εργονομικό πιστόλι με ειδική κλίση Smart Angle, για τέλειο ζύγισμα. Άνετα, πρακτικά και ευέλικτα.

500
Watt

49€

ΚΩΔΙΚΟΣ:
633034

HVLP
SMART ANGLE



- Ισχύς 500 Watt
- Δοχείο 900 ml
- Παροχή max. 900 ml/min.
- Ιξώδες max. 100 din/sec.
- Για χρώματα και βερνίκια υδατοδιαλυτά ή ήπιου διαλύτη
- Μπεκ Ø 2.0 / 2.5 / 3.0
- Βάρος πιστολιού: 1,2 kg
- Βάρος συσκ.: 1,9 kg

1200
Watt

89€

ΚΩΔΙΚΟΣ:
633066

HVLP
SMART ANGLE



- Ισχύς 1200 Watt
- Δοχείο 900 ml
- Παροχή max. 1100 ml/min.
- Ιξώδες max. 150 din/sec.
- Για χρώματα και βερνίκια υδατοδιαλυτά ή ήπιου διαλύτη
- Μπεκ Ø 2.0 / 2.5 / 3.0
- Υποδοχές για εύκολο τύλιγμα-αποθήκευση του σωλήνα
- Μήκος σωλήνα: 3 m
- Τροχήλατη βάση με λαβή μεταφοράς
- Βάρος πιστολιού: 0,59 kg
- Βάρος συσκ.: 5,6 kg

800
Watt

65€

ΚΩΔΙΚΟΣ:
633065

HVLP
SMART ANGLE



- Ισχύς 800 Watt
- Δοχείο 900 ml
- Παροχή max. 1100 ml/min.
- Ιξώδες max. 100 din/sec.
- Για χρώματα και βερνίκια υδατοδιαλυτά ή ήπιου διαλύτη
- Μπεκ Ø 2.0 / 2.5 / 3.0
- Υποδοχές για εύκολο τύλιγμα-αποθήκευση του σωλήνα
- Μήκος σωλήνα: 1.9 m
- Βάρος πιστολιού: 0,59 kg
- Βάρος συσκ.: 3,3 kg

ΗΛΕΚΤΡΙΚΟ ΣΥΣΤΗΜΑ ΒΑΦΗΣ AIRLESS

700
Watt

379€

ΚΩΔΙΚΟΣ:
633088

- > Υψηλή απόδοση & μεγάλη παραγωγικότητα
- > Απευθείας αναρρόφηση του υλικού από το δοχείο
- > Επαγγελματικό αποτέλεσμα με ψεκασμό υψηλής πίεσης

- Ισχύς 700 Watt
- Πίεση max. 200 bar
- Παροχή max. 1000 ml/min.
- Ιξώδες max. 150 din/sec.
- Για χρώματα υδατοδιαλυτά, λάτεξ, σμάλτα, βερνίκια, αστάρια και άλλα μη λειαντικά υλικά
- Ακροφύσιο τύπος 517
- Εύκαμπτος σωλήνας 7,5m
- Βάρος συσκ.: 10 kg



Όλα τα τριβεία τοίχου έχουν τη δυνατότητα αναρρόφησης της σκόνης με ηλεκτρική σκούπα.
Οι κωδικοί 633086 & 633059 έχουν και αναρρόφηση σκόνης (χωρίς χρήση σκούπας)

ΜΕ ΑΥΤΟΑΝΑΡΡΟΦΗΣΗ ΣΚΟΝΗΣ

1220 Watt
105€
ΚΩΔΙΚΟΣ: 633086



Συνοδεύεται με:

- σωλίνα σπирάλ (2m)
- σάκο συλλογής σκόνης
- 8 φύλλα λείανσης

ΤΑΣΗ (Volt/Hz)	230-240/50
ΤΑΧΥΤΗΤΑ (rpm)	1500-2300
ΔΙΣΚΟΣ VELCRO (mm)	225
ΚΑΛΩΔΙΟ (m)	4
ΒΑΡΟΣ Κ/Μ (kg)	2,8 / 4,3

ΜΕ ΤΗΛΕΣΚΟΠΙΚΟ ΑΞΟΝΑ

710 Watt
135€
ΚΩΔΙΚΟΣ: 633056



Μήκος
Κλειστό: 1350mm
Ανοιχτό: 1900mm

Συνοδεύεται με:

- σωλίνα σπирάλ (4m) για σύνδεση του τριβείου με ηλεκτρική σκούπα
- 6 φύλλα λείανσης

ΤΑΣΗ (Volt/Hz)	230/50
ΤΑΧΥΤΗΤΑ (rpm)	600-1600
ΔΙΣΚΟΣ VELCRO (mm)	225
ΚΑΛΩΔΙΟ (m)	4,0
ΒΑΡΟΣ (kg)	3,7

ΜΕ ΑΝΑΔΙΠΛΟΥΜΕΝΟ ΑΞΟΝΑ, ΠΕΡΙΜΕΤΡΙΚΑ LED ΦΩΤΙΣΜΟΥ ΚΑΙ ΠΡΟΕΚΤΑΣΗ

710 Watt
159€
ΚΩΔΙΚΟΣ: 633057

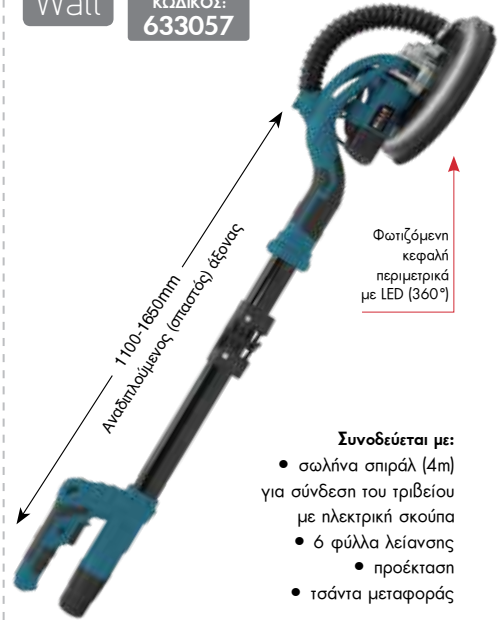

Φωτιζόμενη κεφαλή περιμετρικά με LED (360°)

Συνοδεύεται με:

- σωλίνα σπирάλ (4m) για σύνδεση του τριβείου με ηλεκτρική σκούπα
- 6 φύλλα λείανσης
 - προέκταση
- τσάντα μεταφοράς

ΤΑΣΗ (Volt/Hz)	230-240/50
ΤΑΧΥΤΗΤΑ (rpm)	600-1500
ΔΙΣΚΟΣ VELCRO (mm)	225
ΚΑΛΩΔΙΟ (m)	4,0
ΒΑΡΟΣ (kg)	5,0

ΜΕ ΑΥΤΟΑΠΟΡΡΟΦΗΣΗ ΣΚΟΝΗΣ, ΠΕΡΙΜΕΤΡΙΚΑ LED ΦΩΤΙΣΜΟΥ ΚΑΙ ΠΡΟΕΚΤΑΣΗ

820 Watt
199€
ΚΩΔΙΚΟΣ: 633059

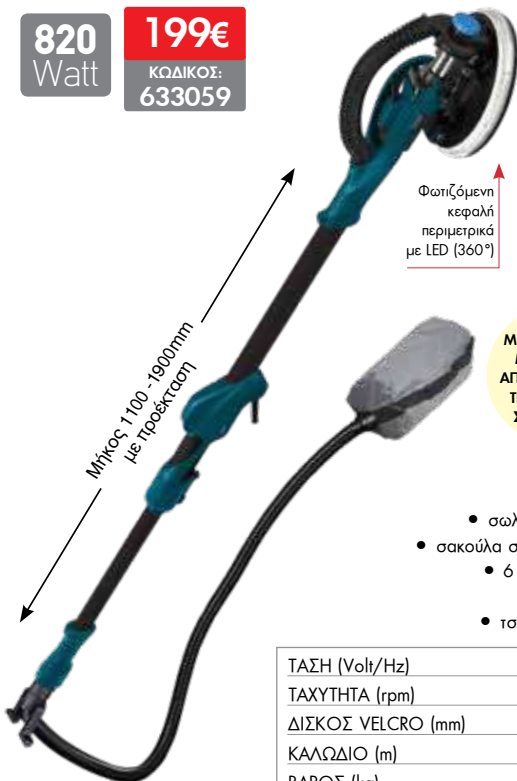

Φωτιζόμενη κεφαλή περιμετρικά με LED (360°)

ΜΗΧΑΝΙΣΜΟΣ ΜΕ ΑΝΤΛΙΑ ΑΠΟΡΡΟΦΗΣΗΣ ΤΗΣ ΣΚΟΝΗΣ ΣΤΟΝ ΣΑΚΟ

Συνοδεύεται με:

- σωλίνα σπирάλ (2m)
- σακούλα συλλογής σκόνης
- 6 φύλλα λείανσης
 - προέκταση
- τσάντα μεταφοράς

ΤΑΣΗ (Volt/Hz)	230/50
ΤΑΧΥΤΗΤΑ (rpm)	600-1900
ΔΙΣΚΟΣ VELCRO (mm)	225
ΚΑΛΩΔΙΟ (m)	4,0
ΒΑΡΟΣ (kg)	3,9

ΔΥΟ ΕΡΓΑΣΙΩΝ, ΦΑΚΟ LED, ΑΝΑΔΙΠΛΟΥΜΕΝΟ ΑΞΟΝΑ ΚΑΙ ΠΡΟΕΚΤΑΣΗ

710 Watt
219€
ΚΩΔΙΚΟΣ: 633044



- 2 εργασιών:
 - περιστροφικό με την στρογγυλή κεφαλή
 - και παλμικό με την τριγωνική κεφαλή

Μήκος 1100 - 1880mm με προέκταση

Για σκούπα τριβείων τοίχου βλέπε σελ. 31



Συνοδεύεται με:

- εύκαμπτο σωλίνα σπирάλ (4m) για σύνδεση με σύνδεση με ηλεκτρική σκούπα
- 5 φύλλα λείανσης στρογγυλά
- 5 φύλλα λείανσης τριγωνικά
 - 1 σετ καρβουνάκια
 - προέκταση
- τσάντα μεταφοράς

ΤΑΣΗ (Volt/Hz)	230/50
ΤΑΧΥΤΗΤΑ ΠΕΡΙΣΤΡΟΦ. (rpm)	600-1500
ΓΙΑΛΜΙΚΟ (ipm)	3000-6000
ΔΙΣΚΟΣ VELCRO ΣΤΡΟΓ. (mm)	225
ΤΡΙΓΩΝ. (mm)	285x285x285
ΚΑΛΩΔΙΟ (m)	4,0
ΒΑΡΟΣ (kg)	4,0

Στις αναγραφόμενες προτεινόμενες τιμές συμπεριλαμβάνεται Φ.Π.Α. Για το κόστος μεταφορικών, συναρμολόγησης ή εγκατάστασης (όταν απαιτείται) αλλά και για το χρόνο διαθεσιμότητας του προϊόντος στο χώρο του καταστήματος, επικοινωνείτε με το κατάστημα.

MOD.: 842S



43€

ΚΩΔΙΚΟΣ:
633108

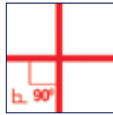

- › Λείζερ σταυρού δύο ακτίνων (οριζόντια & κάθετη) εσωτερικού χώρου > Εμβέλεια: 15 m
- › Ακρίβεια: ± 0,4 mm/m
- › Εύρος αυτοακροστάθμισης: ± 3°
- › Χειροκίνητη / Αυτόματη λειτουργία
- › Κλείδωμα εκκρεμύς > Βαθμός προστασίας IP54
- › Υποδοχή 1/4" για τρίποδο
- › Συνοδεύεται με μίνι τρίποδο & 2 μπαταρίες AA

MOD.: 862



57€

ΚΩΔΙΚΟΣ:
633110



- › Λείζερ σταυρού δύο ακτίνων (οριζόντια & κάθετη) εσωτερικού χώρου > Εμβέλεια: 20 m
- › Ακρίβεια: ± 0,2 mm/m > Κλείδωμα εκκρεμύς
- › Βαθμός προστασίας IP54 > Δυνατότητα διάφορων τρόπων στήριξης: ειδικά σχεδιασμένη ράχη σε σχήμα V με ενσωματωμένα μαγνητάκια, υποδοχή 1/4" για τρίποδο, ταινία velcro
- › Συνοδεύεται με τσαντάκι & 2 μπαταρίες AA

MOD.: 872



99€

ΚΩΔΙΚΟΣ:
633112

- › Λείζερ σταυρού δύο ακτίνων (οριζόντια & κάθετη) για χρήση σε εσωτερικό & εξωτερικό χώρο
- › Εμβέλεια: 30 m (50 m με ανιχνευτή)
- › Ακρίβεια: ± 0,2 mm/m > Κλείδωμα εκκρεμύς
- › Οπτική και ακουστική ειδοποίηση στην περιοχή μη αυτο-οριζοντίωσης > Ευελιξία στον τρόπο στήριξης: αναδιπλούμενα σπηρίγματα, μαγνητική βάση στήριξης L, υποδοχή 1/4" για στήριξη σε τρίποδο
- › Συνοδεύεται με τσαντάκι & 3 μπαταρίες AA

MOD.: 873



109€

ΚΩΔΙΚΟΣ:
633114



- › Λείζερ τριών ακτίνων για χρήση σε εσωτερικό & εξωτερικό χώρο > Εμβέλεια: 30 m (50 m με ανιχνευτή) > Ακρίβεια: ± 0,2 mm/m > Κλείδωμα εκκρεμύς > Οπτική και ακουστική ειδοποίηση στην περιοχή μη αυτο-οριζοντίωσης > Ευελιξία στον τρόπο στήριξης: αναδιπλούμενα σπηρίγματα, υποδοχή 1/4" για στήριξη σε τρίποδο
- › Συνοδεύεται με τσαντάκι & 3 μπαταρίες AA

MOD.: 962R



135€

ΚΩΔΙΚΟΣ:
633128

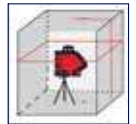

- › Περιστροφικό Λείζερ δύο ακτίνων (οριζόντια 360° & κάθετη) & δύο σημείων πάνω & κάτω. Για χρήση σε εσωτερικό χώρο > Εμβέλεια: 30m (50 m με ανιχνευτή) > Ακρίβεια: ± 0,3 mm/m
- › Κλείδωμα εκκρεμύς > Δυνατότητα διάφορων τρόπων στήριξης: πολυχρηστική μαγνητική υποδοχή, υποδοχή 1/4" για στήριξη σε τρίποδο > Οπτική ειδοποίηση στην περιοχή μη αυτο-οριζοντίωσης
- › Παραδίδεται σε θήκη με γυαλιά και στόχο

MOD.: 862G



95€

ΚΩΔΙΚΟΣ:
633111



- › Λείζερ σταυρού δύο ακτίνων (οριζόντια & κάθετη) εσωτερικού χώρου
- › Εμβέλεια: 20 m
- › Ακρίβεια: ± 0,3 mm/m
- › Κλείδωμα εκκρεμύς
- › Δυνατότητα διάφορων τρόπων στήριξης: ειδικά σχεδιασμένη ράχη σε σχήμα V με ενσωματωμένα μαγνητάκια, υποδοχή 1/4" για τρίποδο, ταινία velcro > Συνοδεύεται με τσαντάκι & 2 μπαταρίες AA

MOD.: 872G



119€

ΚΩΔΙΚΟΣ:
633113

- › Λείζερ σταυρού δύο ακτίνων (οριζόντια & κάθετη) για χρήση σε εσωτερικό & εξωτερικό χώρο
- › Εμβέλεια: 30 m (60 m με ανιχνευτή)
- › Ακρίβεια: ± 0,2 mm/m
- › Κλείδωμα εκκρεμύς > Οπτική και ακουστική ειδοποίηση στην περιοχή μη αυτο-οριζοντίωσης > Ευελιξία στον τρόπο στήριξης: αναδιπλούμενα σπηρίγματα, υποδοχή 1/4" για στήριξη σε τρίποδο
- › Συνοδεύεται με τσαντάκι & 3 μπαταρίες AA

MOD.: 873G



159€

ΚΩΔΙΚΟΣ:
633115



- › Λείζερ τριών ακτίνων για χρήση σε εσωτερικό & εξωτερικό χώρο > Εμβέλεια: 30 m (60 m με ανιχνευτή) > Ακρίβεια: ± 0,2 mm/m
- › Κλείδωμα εκκρεμύς > Οπτική και ακουστική ειδοποίηση στην περιοχή μη αυτο-οριζοντίωσης > Ευελιξία στον τρόπο στήριξης: αναδιπλούμενα σπηρίγματα, υποδοχή 1/4" για στήριξη σε τρίποδο > Συνοδεύεται με τσαντάκι & 3 μπαταρίες AA

MOD.: 962G



195€

ΚΩΔΙΚΟΣ:
633129

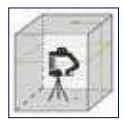

- › Περιστροφικό Λείζερ δύο ακτίνων (οριζόντια 360° & κάθετη) & δύο σημείων πάνω & κάτω. Για χρήση σε εσωτερικό χώρο > Εμβέλεια: 30m (60 m με ανιχνευτή) > Ακρίβεια: ± 0,3 mm/m
- › Κλείδωμα εκκρεμύς > Οπτική ειδοποίηση στην περιοχή μη αυτο-οριζοντίωσης > Συνοδεύεται με βάση μεταφοράς, πολυχρηστική ρυθμιζόμενη βάση, 4 μπαταρίες AA και στόχο

MOD.: 883G

335€ ΚΩΔΙΚΟΣ: 633117



- > Με 3 δέσμες 360°, μια οριζόντια & δύο κάθετες για χρήση σε εσωτερικό & εξωτερικό χώρο
- > Εμβέλεια: 30m σε εσωτερικό χώρο & 70m σε εξωτερικό χώρο (με στόχο)
- > Ακρίβεια: ± 0,2 mm/m
- > Αυτοκωροστάθμιση έως 2,5°
- > Βαθμός προστασίας IP65
- > Πολυχρηστική μαγνητική βάση στήριξης σε τοίχο
- > Διαθέτει υποδοχή 1/4" & 5/8" για στήριξη σε τρίποδο
- > Βάρος: 1360 gr



Συνοδεύεται με: γυαλιά, στόχο, επαναφορτιζόμενες μπαταρίες λιθίου (4 x AA), φορτιστή, βάση στήριξης σε τοίχο, βαλιτσάκι μεταφοράς

MOD.: 884G

425€ ΚΩΔΙΚΟΣ: 633130



- > Με 4 δέσμες 360°, δύο οριζόντιες & δύο κάθετες για χρήση σε εσωτερικό & εξωτερικό χώρο
- > Εμβέλεια: 30m σε εσωτερικό χώρο & 70m σε εξωτερικό χώρο (με στόχο)
- > Ακρίβεια: ± 0,15 mm/m
- > Αυτοκωροστάθμιση έως 4°
- > Βαθμός προστασίας IP54
- > Πολυχρηστική μαγνητική βάση στήριξης σε τοίχο
- > Διαθέτει υποδοχή 1/4" & 5/8" για στήριξη σε τρίποδο
- > Βάρος: 920 gr



Συνοδεύεται με: γυαλιά, στόχο, επαναφορτιζόμενες μπαταρίες λιθίου, φορτιστή, βάση στήριξης σε τοίχο, πλατφόρμα ανύψωσης, βαλιτσάκι μεταφοράς

ΨΗΦΙΑΚΑ ΑΛΦΑΔΙΑ



60cm **65€** ΚΩΔΙΚΟΣ: 633140

120cm **85€** ΚΩΔΙΚΟΣ: 633141

- Ψηφιακή ακρίβεια <0,1° στην οριζόντια και κάθετη θέση, <0,2° στις υπόλοιπες γωνίες
- Οθόνη LED φωτιζόμενη • Με μήνιμη 9 μετρήσεων



60cm **99€** ΚΩΔΙΚΟΣ: 633142

120cm **115€** ΚΩΔΙΚΟΣ: 633143

- Ισχυρές μαγνητικές υποδοχές • IP65 προστασία έναντι νερού & σκόνης • Οριζόντιο μάτι με σύστημα OPTIVISION ένδειξη απόκλισης έως 2% • Μεγάλη LCD οθόνη με φωτισμό με αναστροφή ενδείξεων στις 180° • Ψηφιακή ακρίβεια <0,05° στην οριζόντια & <0,2° κάθετη θέση στις υπόλοιπες γωνίες

ΨΗΦΙΑΚΟΣ ΠΟΛΥΑΝΙΧΝΕΥΤΗΣ ΤΟΙΧΟΥ

BÜLLE • Ανιχνευτής τεσσάρων υλικών (μαγνητικά μέταλλα, μη μαγνητικά μέταλλα, καλώδια AC, ξύλο) • Ανιχνεύει αυτόματα τον τύπο του υλικού • Διαθέτει τριχρωμή (πράσινη, κίτρινη, κόκκινη) ένδειξη εντοπισμού του υλικού • Διαγνώσκει και απεικονίζει το ακριβές βάθος των μεταλλικών υλικών



39€ ΚΩΔΙΚΟΣ: 633103

- Διάσταση οθόνης: 2.2"
- Βάθος Ανίχνευσης: Μαγνητικά Μέταλλα: 8 cm Μη Μαγνητικά Μέταλλα: 5 cm Καλώδια AC 5 cm Ξύλο 2 cm
- Τύπος Μπαταρίας: 3xAAA (δεν περιλαμβάνονται)
- Βάρος: 150 gr (χωρίς μπαταρίες)

ΘΕΡΜΟΜΕΤΡΟ ΥΠΕΡΥΘΡΩΝ

MOD.: 398



45€ ΚΩΔΙΚΟΣ: 633151



NEO

- > Διπλή ανάγνωση για μέγιστη ακρίβεια
- > Εύρος θερμοκρασίας: -50° έως 650°
- > Οπτικό πεδίο 12:1
- > Λειτουργία μνήμης - έως 20 μετρήσεις
- > Καθορισμένα σημεία ρύθμισης: υψηλό/χαμηλό με ειδοποιήσεις συναγερμού
- > Λειτουργία κλειδώματος για συνεχή ανάγνωση
- > Αυτόματη απενεργοποίηση
- > Μπαταρία 9V (περιλαμβάνεται)

ΕΝΔΟΣΚΟΠΙΚΗ ΚΑΜΕΡΑ

MOD.: 397
ΜΕ ΚΑΛΩΔΙΟ 1m



219€ ΚΩΔΙΚΟΣ: 633150



NEO

- > Αντικραδασμικό περίβλημα
- > Αδιάβροχη κάμερα 8,5 mm με υψηλή ευαισθησία
- > Θερμοκρασία λειτουργίας: 0° - 45°
- > Οθόνη LCD 9 cm (3,5") true color
- > Κάμερα υψηλής ανάλυσης 4 x zoom
- > Ενσωματωμένη κάρτα μνήμης
- > Περιστροφή οθόνης LCD 360°
- > Σταθερό φως μπροστά > Καλώδιο 100 cm
- > Ενσωματωμένη μπαταρία λιθίου 3,7 V
- > IP67 - Ανθεκτικό στο νερό και τη σκόνη

ΘΕΡΜΟΚΑΜΕΡΑ

MOD.: 399



730€ ΚΩΔΙΚΟΣ: 633152



NEO

- > Οθόνη TFT 2,8", ανάλυση υπέρυθρης εικόνας 160 x 120
- > Ανάλυση ορατής εικόνας: 0,3 megapixel
- > Μια ορατή εικόνα σε πραγματικό χρόνο με αναπαράσταση της κατανομής της θερμοκρασίας
- > Εύρος θερμοκρασίας: -20° έως 450°
- > Μπορεί να επιλεγεί μια παλέτα χρωμάτων - έως και 5 επιλογές- κάθε παλέτα χρωμάτων είναι μια διαβάθμιση
- > Εναλλάξιμοι δείκτες υψηλής και χαμηλής θερμοκρασίας
- > Θύρα USB για φόρτιση και μεταφορά δεδομένων
- > Ενσωματωμένες επαναφορτιζόμενες μπαταρίες λιθίου

29€
ΚΩΔΙΚΟΣ:
633100

20 m

MOD.: D110



- Περιοχή Μέτρησης: 0,2-20m
- Δίοδος Λέιζερ: 630-670nm,<1mW
- Κατηγορία Λέιζερ: Class 2
- Ακρίβεια Μέτρησης: ± 3mm
- Μονάδες Μέτρησης: m/ft
- Αυτόματη Απενερ/ση: 30s
- Μονή/Συνεχής Μέτρηση: Ναι
- Τύπος Μπαταρίας: 2xAAA (περιλαμβ.)
- Διαστάσεις: 100,5x38x24,5mm
- Βάρος: 80gr

65€
ΚΩΔΙΚΟΣ:
633101

MOD.: S7



- Περιοχή Μέτρησης: 0,2-60m
- Δίοδος Λέιζερ: 630-670nm,<1mW
- Κατηγορία Λέιζερ: Class 2
- Ακρίβεια Μέτρησης: ± (2mm + 5x10⁻⁵ D)
- Μονάδες Μέτρησης: m/ft/in/ft+in
- Αυτόματη Απενερ/ση: 180s
- Μονή/Συνεχής Μέτρηση: Ναι
- Μέτρηση Εμβαδού/Όγκου: Ναι
- Πυθαγόρας (2 σημείων)
- Πυθαγόρας Α (3 σημείων)
- Πυθαγόρας Β (3 σημείων)
- Αισθητήρας Κλίσης: Ναι
- Βαθμός Προστασίας IP65
- Μνήμη 20 καταχωρήσεις
- Διαθέτει υποδοχή 1/4" για στήριξη σε τρίποδο
- Τύπος Μπαταρίας: 3xAAA (περιλαμβάνονται)
- Διαστάσεις: 115x49x26mm
- Βάρος: 120gr

60 m

2 ιντσών υψηλής ανάλυσης οθόνη

Υψηλή αντοχή σε κτυπήματα

IP65
Βαθμός προστασίας

95€
ΚΩΔΙΚΟΣ:
633102

3 σε 1

MOD.: R2B



- Περιοχή Μέτρησης: 0,2-60m
- Δίοδος Λέιζερ: 630-670nm,<1mW
- Κατηγορία Λέιζερ: Class 2
- Ακρίβεια Μέτρησης: ± (2mm + 5x10⁻⁵ D)
- Μονάδες Μέτρησης: m/ft/in/ft+in
- Αυτόματη Απενερ/ση: 180s
- Μονή/Συνεχής Μέτρηση: Ναι
- Μέτρηση Εμβαδού/Όγκου: Ναι
- Πυθαγόρας (2 σημείων)
- Πυθαγόρας Α (3 σημείων)
- Πυθαγόρας Β (3 σημείων)
- Μέτρηση Point to Point
- Αισθητήρας Κλίσης: Ναι
- Βαθμός Προστασίας IP65
- Μνήμη 50 καταχωρήσεις
- Διαθέτει υποδοχή 1/4" για στήριξη σε τρίποδο
- Τύπος Μπαταρίας: 3xAAA (περιλαμβάνονται)
- Διαστάσεις: 117x52x28mm
- Βάρος: 130gr

60 m

Point to Point

Υψηλή αντοχή σε κτυπήματα

IP65
Βαθμός προστασίας

24 ιντσών υψηλής ανάλυσης έγκυρση οθόνη



Αλφάβι



Μέτρηση απόστασης με τροχή για καμπύλες επιφάνειες

ΔΙΔΥΜΟΙ ΤΡΟΧΟΙ

MINI ΜΕ ΕΥΚΑΜΠΤΟ ΑΞΟΝΑ

Ø 75mm
150Watt

65€
ΚΩΔΙΚΟΣ:
41840



Ø 125mm
150Watt

45€
ΚΩΔΙΚΟΣ:
41841



Ø 150mm
250Watt

59€
ΚΩΔΙΚΟΣ:
41842



Ø 150mm
350Watt

79€
ΚΩΔΙΚΟΣ:
41843



Ø 200mm
400Watt

95€
ΚΩΔΙΚΟΣ:
41844



Ø 150mm
400Watt

77€
ΚΩΔΙΚΟΣ:
41845



ΤΡΟΧΟΒΟΥΡΤΣΑ

Ø 150mm
350Watt

99€
ΚΩΔΙΚΟΣ:
41846



ΠΕΤΡΑ/ΤΑΙΝΙΑ

Ø 150mm
350Watt

79€
ΚΩΔΙΚΟΣ:
41847



ΤΡΟΧΟΣ ΓΥΑΛΙΣΜΑΤΟΣ

ΣΕΙΡΑ BASIC



All steel vice
fixed base

ΚΩΔΙΚ.	ΤΥΠΟΣ	ΤΙΜΗ
64066	80mm	22 €
64067	100mm	25 €
64068	125mm	30 €
64069	150mm	35 €

ΣΕΙΡΑ PROFESSIONAL

ΑΘΡΑΥΣΤΗ



Με περιστρεφόμενη βάση

WARRANTY
10
years

ΚΩΔΙΚ.	ΤΥΠΟΣ	ΤΙΜΗ
64060	75mm	75 €
64061	100mm	85 €
64062	125mm	110 €
64063	150mm	135 €
64064	200mm	179 €
64065	250mm	265 €

ΣΕΙΡΑ INDUSTRIAL

ΑΘΡΑΥΣΤΗ



WARRANTY
10
years

ΚΩΔΙΚ.	ΤΥΠΟΣ	ΤΙΜΗ
64055	100mm	72 €
64056	125mm	97 €
64057	150mm	139 €
64058	175mm	195 €

ΠΑΓΚΟΙ - ΚΑΒΑΛΕΤΑ

ΠΑΓΚΟΣ ΕΡΓΑΣΙΑΣ ΜΕ ΞΥΛΙΝΟ
(MDF) ΤΡΑΠΕΖΙ
100 kg max.

35€

ΚΩΔΙΚΟΣ:
47612



Αναδιπλούμενο
για εύκολη
αποθήκευση

- Διαστάσεις:
60,5 x 62 x 79,5 cm
- Βάρος (Κ): 6,4 kg

ΠΑΓΚΟΣ ΕΡΓΑΣΙΑΣ ΜΕ ΑΛΟΥΜΙΝΕΝΙΟ
ΑΝΑΚΛΙΝΟΜΕΝΟ ΤΡΑΠΕΖΙ
ΒΑΡΕΩΣ ΤΥΠΟΥ 100 kg max.

89€

ΚΩΔΙΚΟΣ:
47611



- > 7 ρυθμιζόμενες θέσεις ύψους
- > 4 ρυθμιζόμενες γωνίες κλίσης τραπέζιου 0° έως 80°

- Διαστάσεις: 60 x 59 x 77-107 cm
- Βάρος (Κ): 12,5 kg

ΣΤΑΝΤ 3 ΣΕ 1
60 kg max.

35€

ΚΩΔΙΚΟΣ:
47608



- > Ρυθμιζόμενο ύψος 715-1180mm
- > Πλάτος ράουλου 300mm
- > Αναδιπλούμενο για εύκολη αποθήκευση

- Διαστάσεις: 43 x 50 x 71,5-118 mm
- Βάρος (Κ): 5,1 kg

ΚΑΒΑΛΕΤΟ ΑΝΑΔΙΠΛΟΥΜΕΝΟ ΚΑΙ ΡΥΘΜΙΖΟΜΕΝΟ ΚΑΘ' ΎΨΟΣ
150 kg max.

39€

ΚΩΔΙΚΟΣ:
47610



- Διαστάσεις: 99,5 x 12 x 64,5-91 cm
- Βάρος (Κ): 7,1 kg

ΒΑΣΗ - ΠΑΓΚΟΣ ΕΡΓΑΣΙΑΣ ΓΙΑ ΦΑΛΤΣΟΠΡΙΟΝΟ
150 kg max.

119€

ΚΩΔΙΚΟΣ:
47609



ΣΥΜΒΑΤΟ ΜΕ
ΤΟΥΣ ΠΕΡΙΣΣΟΤΕΡΟΥΣ
ΤΥΠΟΥΣ
ΦΑΛΤΣΟΠΡΙΟΝΩΝ

- Διαστάσεις: 116-200 x 63,2 x 90-100 cm
- Βάρος (Κ): 13,5 kg

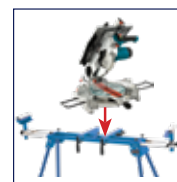

10m
3x1.5

24€

ΚΩΔΙΚΟΣ:
607010



ΤΑΣΗ (Volt/Hz)	230/50
ΚΑΛΩΔΙΟ (m)	10
ΤΥΠΟΣ ΚΑΛΩΔΙΟΥ	3G 1,5mm ² H05VV-F
ΙΣΧΥΣ (W) max.	3000
ΔΙΑΣΤΑΣΕΙΣ ΣΥΣΚ. (mm)	245x150x310
ΒΑΡΟΣ Κ/Μ (kg)	2,1/2,45

15m
3x1.5

33€

ΚΩΔΙΚΟΣ:
607014



ΤΑΣΗ (Volt/Hz)	230/50
ΚΑΛΩΔΙΟ (m)	15
ΤΥΠΟΣ ΚΑΛΩΔΙΟΥ	3G 1,5mm ² H05VV-F
ΙΣΧΥΣ (W) max.	3000
ΔΙΑΣΤΑΣΕΙΣ ΣΥΣΚ. (mm)	270x170x335
ΒΑΡΟΣ Κ/Μ (kg)	2,3/2,65

15m
3x1.5

31€

ΚΩΔΙΚΟΣ:
607016



ΤΑΣΗ (Volt/Hz)	230/50
ΚΑΛΩΔΙΟ (m)	15
ΤΥΠΟΣ ΚΑΛΩΔΙΟΥ	3G 1,5mm ² H05VV-F
ΙΣΧΥΣ (W) max.	3500
ΔΙΑΣΤΑΣΕΙΣ ΣΥΣΚ. (mm)	220x165x280
ΒΑΡΟΣ Κ/Μ (kg)	2,35/2,7

25m
3x1.5

45€

ΚΩΔΙΚΟΣ:
607018



ΤΑΣΗ (Volt/Hz)	230/50
ΚΑΛΩΔΙΟ (m)	25
ΤΥΠΟΣ ΚΑΛΩΔΙΟΥ	3G 1,5mm ² H05VV-F
ΙΣΧΥΣ (W) max.	3000
ΔΙΑΣΤΑΣΕΙΣ ΣΥΣΚ. (mm)	245x150x310
ΒΑΡΟΣ Κ/Μ (kg)	3,7/4,1

50m
3x1.5

83€

ΚΩΔΙΚΟΣ:
607020



ΤΑΣΗ (Volt/Hz)	230/50
ΚΑΛΩΔΙΟ (m)	50
ΤΥΠΟΣ ΚΑΛΩΔΙΟΥ	3G 1,5mm ² H05VV-F
ΙΣΧΥΣ (W) max.	3000
ΔΙΑΣΤΑΣΕΙΣ ΣΥΣΚ. (mm)	290x215x365
ΒΑΡΟΣ Κ/Μ (kg)	6,3/6,7

ΑΥΤΟΜΑΤΕΣ ΜΠΑΛΑΝΤΕΖΕΣ ΤΟΙΧΟΥ

15+1m
3x1.5



Συμπεριλαμβάνεται
στήριγμα τοίχου για
γρήγορη τοποθέτηση
και αφαίρεση για
εύκολη μεταφορά



107€

ΚΩΔΙΚΟΣ:
607030

ΤΑΣΗ (Volt/Hz)	230/50
ΚΑΛΩΔΙΟ (m)	15 + 1
ΤΥΠΟΣ ΚΑΛΩΔΙΟΥ	3G 1,5mm ² H05VV-F
ΙΣΧΥΣ (W) max.	2400
ΔΙΑΣΤΑΣΕΙΣ ΣΥΣΚ. (mm)	330x270x170
ΒΑΡΟΣ Κ/Μ (kg)	5/5,4

25m
3x2.5

ΜΕΤΑΛΛΙΚΗ



99€

ΚΩΔΙΚΟΣ:
607023

50m
3x1.5

ΜΕΤΑΛΛΙΚΗ



105€

ΚΩΔΙΚΟΣ:
607022

50m
3x2.5

ΜΕΤΑΛΛΙΚΗ



172€

ΚΩΔΙΚΟΣ:
607024

ΤΑΣΗ (Volt/Hz)	230/50	230/50	230/50
ΚΑΛΩΔΙΟ (m)	25	50	50
ΤΥΠΟΣ ΚΑΛΩΔΙΟΥ	3G 2,5mm ² H05VV-F	3G 1,5mm ² H05VV-F	3G 2,5mm ² H05VV-F
ΙΣΧΥΣ (W) max.	3600	3000	3600
ΔΙΑΣΤΑΣΕΙΣ ΣΥΣΚ. (mm)	330x250x410	305x215x380	330x250x410
ΒΑΡΟΣ Κ/Μ (kg)	7,6/8,2	7,5/8	11,8/12,4

15+1m
3x1.5



Συμπεριλαμβάνεται
στήριγμα τοίχου για
γρήγορη τοποθέτηση
και αφαίρεση για
εύκολη μεταφορά



95€

ΚΩΔΙΚΟΣ:
607032

ΤΑΣΗ (Volt/Hz)	230/50
ΚΑΛΩΔΙΟ (m)	15 + 1
ΤΥΠΟΣ ΚΑΛΩΔΙΟΥ	3G 1,5mm ² H05VV-F
ΙΣΧΥΣ (W) max.	2500
ΔΙΑΣΤΑΣΕΙΣ ΣΥΣΚ. (mm)	295x330x160
ΒΑΡΟΣ Κ/Μ (kg)	4,8/5,3

ΠΡΟΕΚΤΑΣΕΙΣ ΚΑΛΩΔΙΩΝ ΡΕΥΜΑΤΟΣ



ΚΩΔΙΚΟΣ	ΚΑΛΩΔΙΟ	ΤΥΠΟΣ ΚΑΛΩΔΙΟΥ	ΤΙΜΗ
607001	3 m	3G 1,5mm ² H05VV-F	6,50 €
607002	5 m	3G 1,5mm ² H05VV-F	9,50 €
607003	10 m	3G 1,5mm ² H05VV-F	16,00 €
607004	15 m	3G 1,5mm ² H05VV-F	24,00 €
607005	20 m	3G 1,5mm ² H05VV-F	30,00 €

ΜΠΑΛΑΝΤΕΖΑ ΚΗΠΟΥ

55€

ΚΩΔΙΚΟΣ:
607025

**27+3m
3x1.5**

- Τάση: 230V/50Hz
- Καλώδιο: 27+3 m
- Τύπος Καλωδίου: 3G 1,5mm² H05VV-F
- Ισχύς: 3000 Watt max.
- Βάρος: Κ/Μ: 2,97/3,33 kg
- Διαστάσεις συσκ: 260x195x330mm



ΠΟΛΥΠΡΙΖΑ ΜΕ ΔΙΑΚΟΠΗ

BÜLLE
MACHINERY - TOOLS

4 ΘΕΣΕΩΝ



NEO

4θ
1,5μ.

4θ
3,0μ.

6,30€ ΚΩΔΙΚΟΣ: 607040

8,30€ ΚΩΔΙΚΟΣ: 607041

5 ΘΕΣΕΩΝ



NEO

5θ
1,5μ.

5θ
3,0μ.

6,50€ ΚΩΔΙΚΟΣ: 607042

8,70€ ΚΩΔΙΚΟΣ: 607043

6 ΘΕΣΕΩΝ



NEO

6θ
1,5μ.

6θ
3,0μ.

7,00€ ΚΩΔΙΚΟΣ: 607044

9,30€ ΚΩΔΙΚΟΣ: 607045

ΠΟΛΥΠΡΙΖΑ ΜΕ ΔΙΑΚΟΠΗ ΚΑΙ ΜΕ ΠΡΟΣΤΑΣΙΑ ΥΠΕΡΤΑΣΗΣ, ΜΕ 2xUSB AUTO-ID

BÜLLE
MACHINERY - TOOLS

4 ΘΕΣΕΩΝ
+2xUSB Auto-ID



NEO

4θ
1,5μ.

4θ
3,0μ.

17€ ΚΩΔΙΚΟΣ: 607048

19€ ΚΩΔΙΚΟΣ: 607049

6 ΘΕΣΕΩΝ
+2xUSB Auto-ID



NEO

6θ
1,5μ.

6θ
3,0μ.

18€ ΚΩΔΙΚΟΣ: 607052

20€ ΚΩΔΙΚΟΣ: 607053

ΠΟΛΥΠΡΙΖΑ ΜΕ ΔΙΑΚΟΠΗ ΚΑΙ ΜΕ ΠΡΟΣΤΑΣΙΑ ΥΠΕΡΤΑΣΗΣ ΚΑΙ ΥΠΕΡΦΟΡΤΩΣΗΣ, ΜΕ 2xUSB

BÜLLE
MACHINERY - TOOLS

5 ΘΕΣΕΩΝ +2xUSB Professional

- Φωτιζόμενος Διακόπτης • Προστασία Υπέρτασης
- Προστασία Υπερφόρτωσης • Ονομαστ. Ισχύς: 3680W
- Ρεύμα Εισόδου: 230V~50Hz • Έξοδος USB: 5.0V = 2.4A

PROLINE

1200A ΠΡΟΣΤΑΣΙΑ / PROTECTION



NEO

5θ
1,5μ.

5θ
3,0μ.

22,70€ ΚΩΔΙΚΟΣ: 607056

25€ ΚΩΔΙΚΟΣ: 607057

8 ΘΕΣΕΩΝ +2xUSB Professional

- Φωτιζόμενος Διακόπτης • Προστασία Υπέρτασης
- Προστασία Υπερφόρτωσης • Ονομαστ. Ισχύς: 3680W
- Ρεύμα Εισόδου: 230V~50Hz • Έξοδος USB: 5.0V = 2.4A

PROLINE

1200A ΠΡΟΣΤΑΣΙΑ / PROTECTION



NEO

8θ
1,5μ.

8θ
3,0μ.

26€ ΚΩΔΙΚΟΣ: 607058

28,50€ ΚΩΔΙΚΟΣ: 607059

ΠΟΛΥΠΡΙΖΑ - ΦΟΡΤΙΣΤΕΣ

BÜLLE
MACHINERY - TOOLS

ΑΝΤΑΠΤΟΡΑΣ ΣΟΥΚΟ ΜΕ 2xUSB AUTO-ID



NEO

7,30€ ΚΩΔΙΚΟΣ: 607063

- > USB θύρες για φόρτιση συσκευών
- > 2x USB θύρες Auto-ID με ταπι αναγνώρισης

ΘΥΡΕΣ USB	2
ΙΣΧΥΣ	10.5W
Ε. USB ΟΛΙΚΟ	2.1A 5V DC
ΒΑΡΟΣ ΣΥΣΚ. (kg)	0,115

ΠΟΛΥΠΡΙΖΟ ΚΥΒΟΣ 4 ΘΕΣΕΩΝ ΜΕ 2xUSB



NEO

15€ ΚΩΔΙΚΟΣ: 607070

- > USB θύρες για φόρτιση συσκευών
- > Πρακτικό σχήμα & μέγεθος

ΘΕΣΕΙΣ ΣΟΥΚΟ	4
ΘΥΡΕΣ USB	2x 2.4A
ΜΗΚΟΣ ΚΑΛ.	1.5m
ΒΑΡΟΣ ΣΥΣΚ. (kg)	0,485

USB AUTO-ID ΦΟΡΤΙΣΤΗΣ 3 ΘΕΣΕΩΝ



NEO

11,80€ ΚΩΔΙΚΟΣ: 607062

- > Ταχυφορτιστής (Fast charge) 3,4A (Total)
- > 3x USB θύρες Auto-ID με ταπι αναγνώρισης

ΘΥΡΕΣ USB	3
ΕΞΟΔΟΣ	5V DC
ΡΕΥΜΑ ΕΞΟΔ. / ΘΥΡΑ	2.4A
ΒΑΡΟΣ ΣΥΣΚ. (kg)	0,100

ΠΟΛΥΠΡΙΖΑ ΣΟΥΚΟ

BÜLLE
MACHINERY - TOOLS



NEO

ΠΟΛΥΠΡΙΖΟ ΣΟΥΚΟ
2 ΘΕΣΕΩΝ

2,30€ ΚΩΔΙΚΟΣ: 607069



NEO

ΠΟΛΥΠΡΙΖΟ ΤΑΦ
2 ΘΕΣΕΩΝ

2,70€ ΚΩΔΙΚΟΣ: 607066



NEO

ΠΟΛΥΠΡΙΖΟ ΣΤΑΥΡΟΣ
3 ΘΕΣΕΩΝ

3,20€ ΚΩΔΙΚΟΣ: 607067



NEO

ΣΟΥΚΟ ΠΡΙΖΑ ΑΣΦΑΛΕΙΑΣ

4,40€ ΚΩΔΙΚΟΣ: 607068

- > Κατάλληλο για προστασία ηλεκτρονικών και ηλεκτρικών συσκευών

ΦΙΣ ΣΟΥΚΟ

BÜLLE
MACHINERY - TOOLS



ΑΡΣΕΝΙΚΟ

1,30€ ΚΩΔΙΚΟΣ: 607065



ΘΗΛΥΚΟ

1,60€ ΚΩΔΙΚΟΣ: 607064

89€

ΚΩΔ.: 605005
FAST 120

1700
Watt

120
Bar



Με σωλήνα
υψηλής πίεσης
3 μέτρων



ΙΣΧΥΣ	1700 W
ΠΙΕΣΗ max.	120 bar
ΠΑΡΟΧΗ	330 lt/h
ΒΑΡΟΣ (Κ/Μ)	5,6/7 kg

125€

ΚΩΔ.: 605007
FAST EXTRA 145

1900
Watt

145
Bar



Με ανέμη και
σωλήνα υψηλής
πίεσης 4 μέτρων



ΙΣΧΥΣ	1900 W
ΠΙΕΣΗ max.	145 bar
ΠΑΡΟΧΗ	420 lt/h
ΒΑΡΟΣ (Κ/Μ)	8/10 kg

179€

ΚΩΔ.: 605014
STARGATE 160

2500
Watt

160
Bar



➤ Με ανέμη και
σωλήνα υψηλής
πίεσης 8 μέτρων
➤ Με ενσωματω-
μένο δοχείο
απορρυπαντικού



ΙΣΧΥΣ	2500 W
ΠΙΕΣΗ max.	160 bar
ΠΑΡΟΧΗ	510 lt/h
ΒΑΡΟΣ (Κ/Μ)	10/12 kg

199€

ΚΩΔ.: 605015
STARGATE 180

2500
Watt

180
Bar



➤ Με ανέμη και
σωλήνα υψηλής
πίεσης 8 μέτρων
➤ Με ενσωματωμένο
δοχείο απορρυπαντικού
➤ Πλούσιος
εξοπλισμός

ΙΣΧΥΣ	2500 W
ΠΙΕΣΗ max.	180 bar
ΠΑΡΟΧΗ	510 lt/h
ΒΑΡΟΣ (Κ/Μ)	11,6 / 13,8 kg

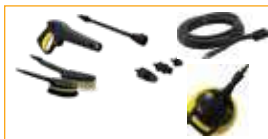

389€

ΚΩΔ.: 605010
VERTIGO 28

INDUCTION
MOTOR

2800
Watt

180
Bar



➤ Ενισχυμένο μοτέρ
τύπου Induction συνεχούς
λειτουργίας ➤ Σύστημα
αυτόματης έναρξης -
παύσης λειτουργίας
(A.S.S.) ➤ Με ενσωμα-
τωμένο δοχείο
απορρυπαντικού
➤ Με ανέμη και
σωλήνα υψηλής
πίεσης 8 μέτρων
➤ Με turbo αυλό,
σταθερή και
περιστροφόμενη
βούρτσα και 4 μπεκ

ΙΣΧΥΣ	2800 W
ΠΙΕΣΗ max.	180 bar
ΠΑΡΟΧΗ	510 lt/h
ΒΑΡΟΣ (Κ/Μ)	23,5/24,4 kg



479€

ΚΩΔ.: 605012
VERTIGO 28 PRO

INDUCTION
MOTOR

2800
Watt

180
Bar



➤ Μηρούζινη κεφαλή
➤ Ενισχυμένο μοτέρ
τύπου Induction συνεχούς
λειτουργίας ➤ Με ανέμη
και επαγγελματικό
σωλήνα Β.Τ. υψηλής
πίεσης 10 μέτρων
➤ Σύστημα αυτόματης
έναρξης - παύσης
λειτουργίας (A.S.S.)
➤ Με ενσωματωμένο
δοχείο απορρυπαντικού
➤ Με turbo αυλό
➤ Αυλός με ρυθμιζόμενη
βεντάλια

ΙΣΧΥΣ	2800 W
ΠΙΕΣΗ max.	180 bar
ΠΑΡΟΧΗ	510 lt/h
ΒΑΡΟΣ (Κ/Μ)	23,5/25 kg



119€ ΚΩΔΙΚΟΣ: 605201



- > Σύστημα αυτόματης έναρξης - παύσης λειτουργίας (A.S.S.) > Με ενσωματωμένο δοχείο απορρυπαντικού
- > Με 2 αιχλούς και σταθερή βούρτσα



169€ ΚΩΔΙΚΟΣ: 605202



- > Σύστημα αυτόματης έναρξης - παύσης λειτουργίας (A.S.S.) > Με ενσωματωμένο δοχείο απορρυπαντικού > Ανέμη σωλήνα
- > Με 2 αιχλούς και σταθερή βούρτσα



Με ανέμη και σωλήνα υψηλής πίεσης 7 μέτρων

249€ ΚΩΔΙΚΟΣ: 605203



- > Ενισχυμένο μοτέρ τύπου **Induction** συνεχούς λειτουργίας > Σύστημα αυτόματης έναρξης - παύσης λειτουργίας (A.S.S.) > Με ενσωματωμένο δοχείο απορρυπαντικού > Ανέμη σωλήνα > Με 2 αιχλούς και σταθερή βούρτσα



Με ανέμη και σωλήνα υψηλής πίεσης 8 μέτρων



ΙΣΧΥΣ 1800 W
ΠΙΕΣΗ max. 140 bar
ΠΑΡΟΧΗ 420 lt/h
ΒΑΡΟΣ (Κ/Μ) 8/10 kg



ΙΣΧΥΣ 2200 W
ΠΙΕΣΗ max. 170 bar
ΠΑΡΟΧΗ 450 lt/h
ΒΑΡΟΣ (Κ/Μ) 12/15 kg



ΙΣΧΥΣ 2500 W
ΠΙΕΣΗ max. 195 bar
ΠΑΡΟΧΗ 468 lt/h
ΒΑΡΟΣ (Κ/Μ) 22/25 kg

759€ ΚΩΔΙΚΟΣ: 605204

ΓΙΑ ΕΠΑΓΓΕΛΜΑΤΙΚΗ ΧΡΗΣΗ

3700 Watt **200 Bar**

- > Επαγγελματικό μονοφασικό υδροπλυστικό υψηλής πίεσης με τριεμβολική αντλία, με μηρούτζινη κεφαλή, ρυθμιστή πίεσης και ενσωματωμένη βαλβίδα by-pass
- > Ισχυρό μονοφασικό μοτέρ αλουμινίου τύπου **Induction**
- > Στιβαρή τροχήλατη κατασκευή
- > Με πλήρη εξοπλισμό: επαγγελματικό πιστόλι με σκανδάλη ασφαλείας, σωλήνα υψηλής πίεσης 8 μέτρων, σωλήνα αναρρόφησης απορρυπαντικού, ακροφύσια (0°, 25°, 40°, απορρυπαντικού), ακροφύσιο σύνδεσης νερού, φίλτρο εισαγωγής νερού

ΙΣΧΥΣ 3700 W
ΤΑΣΗ 230 V
ΠΙΕΣΗ max. 200 bar
ΠΑΡΟΧΗ 570 lt/h
ΒΑΡΟΣ (Κ/Μ) 57/59 kg



INDUCTION MOTOR

BRASS PUMP

389€ ΚΩΔΙΚΟΣ: 605205

250 Bar
540 Lt./h
207cc

- Βενζινοκίνητο υδροπλυστικό με τετράχρονο κινητήρα 207cc και τριεμβολική αντλία με μπρούτζινη κεφαλή και ενσωματωμένη βαλβίδα by-pass
- Τροχήλατη, λειτουργική, στιβαρή κατασκευή
- Με πλήρη εξοπλισμό: επαγγελματικό πιστόλι με σκανδάλη ασφαλείας, σωλήνα υψηλής πίεσης 8 μέτρων, σωλήνα αναρρόφησης απορρυπαντικού, ακροφύσια (0°, 25°, 40° και μπεκ απορρυπαντικού), ακροφύσιο σύνδεσης νερού, φίλτρο εισαγωγής νερού



ΚΙΝΗΤΗΡΑΣ	207 cc
ΠΙΕΣΗ max.	250 bar
ΠΑΡΟΧΗ	540 lt/h
ΒΑΡΟΣ (Κ/Μ)	39/41 kg

BRASS PUMP

799€ ΚΩΔΙΚΟΣ: 605206

250 Bar
720 Lt./h
389cc

- Ισχυρό βενζινοκίνητο υδροπλυστικό Heavy Duty (βαρέως τύπου) με τετράχρονο κινητήρα 389cc και τριεμβολική αντλία με μπρούτζινη κεφαλή, ρυθμιστή πίεσης και ενσωματωμένη βαλβίδα by-pass
- Τροχήλατη, λειτουργική, στιβαρή κατασκευή
- Με πλήρη εξοπλισμό: επαγγελματικό πιστόλι με σκανδάλη ασφαλείας, σωλήνα υψηλής πίεσης 8 μέτρων, σωλήνα αναρρόφησης απορρυπαντικού, ακροφύσια (0°, 15°, 25°, 40°, και μπεκ απορρυπαντικού), ακροφύσιο σύνδεσης νερού, φίλτρο εισαγωγής νερού



ΚΙΝΗΤΗΡΑΣ	389 cc
ΠΙΕΣΗ max.	250 bar
ΠΑΡΟΧΗ	720 lt/h
ΒΑΡΟΣ (Κ/Μ)	60/62 kg

BRASS PUMP

ΗΛΕΚΤΡΙΚΕΣ ΣΚΟΥΠΕΣ ΑΝΑΡΡΟΦΗΣΗΣ ΥΓΡΩΝ & ΣΤΕΡΕΩΝ

95€ ΚΩΔΙΚΟΣ: 605262

BÜLLE
MACHINERY - TOOLS

1380 Watt

25 Lt.

INOX

349€ ΚΩΔΙΚΟΣ: 605266

BÜLLE
MACHINERY - TOOLS

ΕΠΑΓΓΕΛΜΑΤΙΚΗ ΣΚΟΥΠΑ ΜΕ 3 ΜΟΤΕΡ

3x 1000 Watt

80 Lt.

INOX

499€ ΚΩΔ.: 45866 DOZER 380 IR

LAVOR

ΕΠΑΓΓΕΛΜΑΤΙΚΗ ΣΚΟΥΠΑ ΜΕ 3 ΜΟΤΕΡ

3x 1200 Watt

80 Lt.

INOX



ΙΣΧΥΣ	1380 W
ΚΑΔΟΣ	25 LT. INOX
ΒΑΡΟΣ	7 kg

Συνοδεύεται με: • Σωλήνα σπирάλ • Χάρτινη σακούλα • 1 προεκτάση πυσσόμενη • Φίλτρο HEPA • Φίλτρο αφρού • Βουρτσάκι



ΙΣΧΥΣ	3x1000 W
ΚΑΔΟΣ	80 Lt. INOX
ΒΑΡΟΣ	26 kg

Συνοδεύεται με: • Σωλήνα σπирάλ με λαβή • 2 προεκτάσεις • Εξάρτημα οxicιμής • Πέλημα υγρών & σκόνης • Φίλτρο πάνινο



ΙΣΧΥΣ	3x1200 W
ΚΑΔΟΣ	80 Lt. INOX
ΒΑΡΟΣ	27 kg

Συνοδεύεται με: • Σωλήνα σπирάλ με λαβή • 2 προεκτάσεις • Εξάρτημα οxicιμής • Πέλημα υγρών & σκόνης • Φίλτρο πάνινο

ΚΑΤΑΛΛΗΛΕΣ ΚΑΙ ΓΙΑ ΧΡΗΣΗ ΜΕ ΗΛΕΚΤΡΙΚΑ ΕΡΓΑΛΕΙΑ

115€

ΚΩΔΙΚΟΣ:
605267

1300
Watt

30
Lt.

INOX

- > Κατάλληλη και για χρήση με ηλεκτρικά εργαλεία έως 2000W
- > Πρακτικός χειροκίνητος εξωτερικός μηχανισμός καθαρισμού του φίλτρου με βραχίονα χωρίς άνοιγμα της σκούπας



ΙΣΧΥΣ 1300 W
ΚΑΔΟΣ 30 Lt. INOX
ΒΑΡΟΣ 6,9 kg

Βραχίονας Καθαρισμού

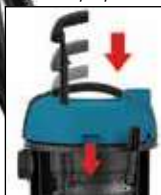

Πρακτικός χειροκίνητος εξωτερικός μηχανισμός καθαρισμού του φίλτρου χωρίς άνοιγμα της σκούπας

129€

ΚΩΔΙΚΟΣ:
605263

1600
Watt

30
Lt.

INOX

- > Κατάλληλη και για χρήση με ηλεκτρικά εργαλεία έως 2000W (Δεν προτείνεται για τριβεία τοίχου)



ΙΣΧΥΣ 1600 W
ΚΑΔΟΣ 30 Lt. INOX
ΒΑΡΟΣ 7 kg

ΗΛΕΚΤΡΙΚΗ ΣΚΟΥΠΑ ΠΟΛΛΑΠΛΩΝ ΕΡΓΑΣΙΩΝ

299€

ΚΩΔΙΚΟΣ:
605265

1600
Watt

30
Lt.

Εκτός από τις εργασίες μιας κλασικής σκούπας αναρρόφησης υγρών-στερεών, είναι ειδικά σχεδιασμένη για εξαιρετικά αποτελέσματα σε ιδιαίτερα απαιτητικές εργασίες με ηλεκτρικά εργαλεία (max. ισχύς 2000W), ηλεκτρικά τριβεία τοίχου και τριβεία αέρος φανοποιίας διασφαλίζοντας ένα καθαρό περιβάλλον με σχεδόν μηδενικούς ρύπους. Επίσης, εξασφαλίζει, με το πάτημα ενός εξωτερικού μπουτόν, αυτοκαθαρισμό του φίλτρου HEPA διασφαλίζοντας συνεχή υψηλή αναρροφητική ικανότητα. Ενσωματώνει σύστημα τριπλού φιλτραρίσματος. (*) Διαθέτει επίσης λειτουργία φυσητήρα.

ΛΟΙΠΑ ΧΑΡΑΚΤΗΡΙΣΤΙΚΑ

- > Με ρυθμιστή ταχύτητας αναρρόφησης
- > Χαμηλού θορύβου
- > Θέση τυλίγματος καλωδίου ρεύματος (4m)
- > Θέσεις αποθήκευσης εξαρτημάτων
- > Πλούσιος εξοπλισμός



Υποδοχή για σύνδεση με εργαλεία αέρος



Σακούλα πολλαπλών χρήσεων

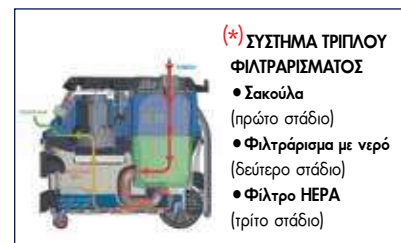

ΙΣΧΥΣ 1600 W
ΡΟΗ ΑΕΡΑ 1600 Lt./min
ΥΠΟΠΙΕΣΗ ≥ 180 mbar
ΚΑΔΟΣ 30 Lt.
ΒΑΡΟΣ 15 kg

ΗΛΕΚΤΡΙΚΕΣ ΣΚΟΥΠΕΣ ΣΤΑΧΤΗΣ

49€

ΚΩΔΙΚΟΣ:
605269

18
Lt.

ΜΕΤΑΛΛΙΚΟΣ ΚΑΔΟΣ



ΙΣΧΥΣ 1200 W
ΚΑΔΟΣ 18 Lt.
ΒΑΡΟΣ 3,6 kg

69€

ΚΩΔΙΚΟΣ:
605261

20
Lt.

INOX



ΙΣΧΥΣ 1200 W
ΚΑΔΟΣ 20 Lt. INOX
ΒΑΡΟΣ 4,8 kg

- > Ανοξειδωτος κάδος 20lt. (INOX)
- > Μηχανισμός καθαρισμού φίλτρου (με εξωτερικό διακόπτη ηλεκτρομαγνητικής ταλάνωσης για τον καθαρισμό του φίλτρου)
- > Τροχήλατη

ΦΑΛΤΣΟΠΡΙΟΝΟ ΠΑΓΚΟΥ Ø 210

BÜLLE
MACHINERY - TOOLS

ΦΑΛΤΣΟΠΡΙΟΝΟ 2 ΕΡΓΑΣΙΩΝ Ø 250

BÜLLE
MACHINERY - TOOLS

99€

ΚΩΔΙΚΟΣ:
633073

Ø 210
1500 W



- 1500 Watt
- Ταχύτητα 5000 R.P.M.
- Τάση 220V-240V/50Hz
- Κοπές (τραπέζι x κεφαλή):
0°x 90° (HxW) 55x120mm
45°x90° (HxW) 55x80mm
0°x 45° (HxW) 30x120mm
45°x45° (HxW) 30x80mm
- Διαστάσεις συσκ.:
47,5 x 36,5 x 33 cm
- Βάρος Κ/Μ: 6,8/8,2 kg

Περιλαμβάνει:

- Δίσκο κοπής Ø 210mmx30mm (με 24 δόντια)
- Μέγγενη
- Σάκο συλλογής σκόνης

365€

ΚΩΔΙΚΟΣ:
63444

Ø 250
1900 W

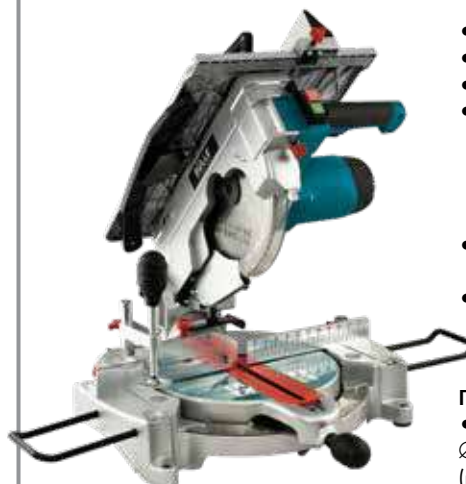

Heavy Duty (Βαρύως Τύπου)

- 1900 Watt
- Ταχύτητα 4700 R.P.M.
- Τάση 230V-240V/50Hz
- Κοπές (τραπέζι x κεφαλή):
0°x 90° (HxW) 55x125mm
45°x 90° (HxW) 55x80mm
0°x 45° (HxW) 45x125mm
45°x 45° (HxW) 45x80mm
- Διαστάσεις συσκ.:
59 x 57 x 38.5 cm
- Βάρος Κ/Μ: 20/22 kg

Περιλαμβάνει:

- Δίσκο κοπής Ø 250mmx30mm (με 60 δόντια)
- Μέγγενη
- Σάκο συλλογής σκόνης

ΦΑΛΤΣΟΠΡΙΟΝΑ RADIAL

BÜLLE
MACHINERY - TOOLS

175€

ΚΩΔΙΚΟΣ:
633090

Ø 210
1500 W

ΟΔΗΓΟΣ
ΚΟΠΗΣ
ΜΕ LASER



- 1500 Watt
- Ταχύτητα 5000 R.P.M.
- Τάση 220V-240V/50Hz
- Κοπές (τραπέζι x κεφαλή):
0°x 90° (HxW) 70x220mm
45°x90° (HxW) 70x155mm
0°x 45° (HxW) 35x220mm
45°x45° (HxW) 35x155mm
- Διαστάσεις συσκ.: 65.5 x 45.5 x 34 cm
- Βάρος Κ/Μ: 10.5/12 kg

Περιλαμβάνει:

- Δίσκο κοπής Ø 210mmx30mm
- Μέγγενη
- Οδηγό κοπής με λέιζερ
- Σάκο συλλογής σκόνης

275€

ΚΩΔΙΚΟΣ:
633048

Ø 255
1800 W

ΟΔΗΓΟΣ
ΚΟΠΗΣ
ΜΕ LASER



- 1800 Watt
- Ταχύτητα 5000 R.P.M.
- Τάση 220V-240V/50Hz
- Κοπές (τραπέζι x κεφαλή):
0°x 90° (HxW) 90x305mm
45°x90° (HxW) 90x215mm
0°x 45° (HxW) 38x305mm
45°x45° (HxW) 38x215mm
- Διαστάσεις συσκ.: 88.5 x 55 x 43 cm
- Βάρος Κ/Μ: 17/20 kg

Περιλαμβάνει:

- Δίσκο κοπής Ø 255mmx30mm
- Μέγγενη
- Οδηγό κοπής με λέιζερ
- Σάκο συλλογής σκόνης

385€

ΚΩΔΙΚΟΣ:
63466

Ø 305
1800 W

ΟΔΗΓΟΣ
ΚΟΠΗΣ
ΜΕ LASER



- 1800 Watt
- Ταχύτητα 5000 R.P.M.
- Τάση 230V/50Hz
- Κοπές (τραπέζι x κεφαλή):
0°x 90° (HxW) 109x315mm
45°x90° (HxW) 109x220mm
0°x 45° L (HxW) 66x315mm
0°x 45° R (HxW) 39x315mm
45°x45° L (HxW) 66x220mm
45°x45° R (HxW) 39x220mm
- Διαστάσεις συσκ.: 95 x 60 x 49 cm
- Βάρος Κ/Μ: 22/26 kg

Περιλαμβάνει:

- Δίσκο κοπής Ø 305mmx30mm
- Μέγγενη
- Οδηγό κοπής με λέιζερ
- Σάκο συλλογής σκόνης

250

1800
Watt229€
ΚΩΔΙΚΟΣ:
633072

- 1800 Watt
- Στροφές 5000 R.P.M.
- Τάση 220-240V/50Hz
- Δίσκος: \varnothing 250x30x 2,8 mm (24T)
- **Κοπές (max):**
Υψος: 85 mm @ 0°
65 mm @ 45°
- Διαστάσεις τραπέζιου: 583x563mm
- Υποδοχή σύνδεσης με σκούπα \varnothing 35 mm
- Βάρος: 19 kg

250

1800
Watt379€
ΚΩΔΙΚΟΣ:
633077

ΒΑΡΕΩΣ ΤΥΠΟΥ



- 1800 Watt
- Στροφές 5000 R.P.M.
- Τάση 230V/50Hz
- Δίσκος: \varnothing 250x30x2,8 mm (40T)
- **Κοπές (max):**
Υψος: 80 mm @ 0°
55 mm @ 45°
- Διαστάσεις τραπέζιου: 640x530 mm
- Βάρος: 28,5 kg

315

2000
Watt415€
ΚΩΔΙΚΟΣ:
626015

- 2000 Watt
- Στροφές 2950 R.P.M.
- Τάση 230V/50Hz
- Δίσκος: 315x30x2,8 mm
- **Κοπές (max):**
Υψος: 83 mm @ 0°
50 mm @ 45°
- Διαστάσεις τραπέζιου: 800x554 mm
- Διαστάσεις προέκτασης: 800x400 mm
- Βάρος: 48 kg

ΕΠΑΓΓΕΛΜΑΤΙΚΕΣ ΠΡΙΟΝΟΚΟΡΔΕΛΕΣ

350
Watt185€
ΚΩΔΙΚΟΣ:
626023

ΠΑΓΚΟΥ



Με χυτό
τραπέζι
αλουμινίου

- Ισχύς Μοτέρ 350W
- Απόσταση Κορδέλας Κορμού 195 mm
- Διάσταση τραπέζιου 300x300 mm
- Βάρος 16 kg

550
Watt415€
ΚΩΔΙΚΟΣ:
626024

ΜΕ ΒΑΣΗ



Με χυτό
τραπέζι
αλουμινίου
& φωτισμό
LED - Flexible

- Ισχύς Μοτέρ 550W
- Απόσταση Κορδέλας Κορμού 245 mm
- Διάσταση τραπέζιου 350x350 mm
- Βάρος 40 kg

750
Watt850€
ΚΩΔΙΚΟΣ:
626006

ΜΕ ΒΑΣΗ



- Ισχύς Μοτέρ 750W
- Απόσταση Κορδέλας Κορμού 335mm
- Διάσταση τραπέζιου 500x400mm (μαντέμι)
- Βάρος 90 kg

ΣΕΓΑ ΠΑΓΚΟΥ 16" (400 MM)**139€** ΚΩΔΙΚΟΣ: 626016

- Ισχύς: 120 Watt • Διαστ. Τραπεζιού: 415x250mm
- Κλίση Τραπεζιού: 0° - 45°
- Ταχύτητα Σέγας 400-1600 spm
- Μήκος Σέγας: 125 mm
- Απόσταση Σέγας Κορμού: 406 mm
- Απόστ. Τραπεζιού Άνω Οδηγού: 50 mm • Βάρος: 10,8 kg

ΠΛΑΝΕΣ - ΞΕΧΟΝΔΡΙΣΤΗΡΕΣ**339€** ΚΩΔΙΚΟΣ: 42603

- Ισχύς 1250 Watt
- Μήκος Τραπεζιού Πλανίσματος 737 mm
- Πλάτος Εργασίας 204 mm
- Βάρος: 23 kg

399€ ΚΩΔΙΚΟΣ: 42662

- Ισχύς 1500 Watt
- Μήκος Τραπεζιού Πλανίσματος 737 mm
- Πλάτος Εργασίας 210 mm
- Βάρος: 30 kg

ΕΥΛΟΤΟΡΝΟΙ

- > Πρακτικό και φιλικό στη χρήση > Εύκολη αλλαγή ταχυτήτων
- > Δυνατότητα τοποθέτησης προέκτασης τραπεζιού μήκους 600 mm (optional)
- > Συμπαράδεται με πλατώ, πόντα κουκουβάγιας MT2, πόντα περιστροφής MT2

- > Δυνατότητα περιστροφής κεφαλής και αυτόματο κλείδωμα σε τέσσερις θέσεις 60°, 90°, 120°, 180° για εργασίες εκτός τραπεζιού
- > Ενισχυμένο, βαρέως τύπου τραπέζι
- > Συμπαράδεται με πλατώ, πόντα κουκουβάγιας MT2, πόντα περιστροφής MT2 και μεταλλική βάση

365€ ΚΩΔΙΚΟΣ: 626020

455x305 mm

- Ισχύς 550 Watt
- Περιστροφή πάνω από το τραπέζι Ø 305mm
- Απόσταση μεταξύ των κέντρων 455mm
- Ταχύτητα περιστροφής (R.P.M.) 430-2800 (5 επιλογές)
- Πλατώ Ø 75mm • Βάση στήριξης κοπτικού 200mm • Βάρος 28 kg

650€ ΚΩΔΙΚΟΣ: 626011

1090x370 mm

- Ισχύς 550 Watt
- Περιστροφή πάνω από το τραπέζι Ø 370mm
- Απόσταση μεταξύ των κέντρων 1090mm
- Ταχύτητα περιστροφής (R.P.M.) 500-2000 (10 επιλογές)
- Πλατώ Ø 150mm • Βάση στήριξης κοπτικού 300mm • Βάρος 92 kg

ΑΝΑΡΡΟΦΗΤΗΡΕΣ**285€** ΚΩΔΙΚΟΣ: 626001

- Ισχύς 750 Watt
- Τάση 230V/50Hz
- Διάμετρος εισόδου Ø100 mm (1 είσοδος)
- Χωρητικ. σάκου 57 Lt.
- Βάρος 26 kg

**385€** ΚΩΔΙΚΟΣ: 626002

- Ισχύς 1500 Watt
- Τάση 230V/50Hz
- Διάμετρος εισόδου Ø100 mm (2 είσοδοι)
- Χωρητικ. σάκου 153 Lt.
- Βάρος 43 kg

ΤΡΙΒΕΙΑ ΤΑΙΝΙΑΣ - ΔΙΣΚΟΥ**119€** ΚΩΔΙΚΟΣ: 626017

- Ισχύς: 350 Watt
- Τάση: 230/50 V/Hz
- Διάστ. Ταινίας: 914x100 mm
- Διάστ. Δίσκου Ø: 150 (VELCRO)
- Βάρος: 12 kg

395€ ΚΩΔΙΚΟΣ: 626021**HEAVY DUTY PRO
ΜΕ ΒΑΣΗ**

- Ισχύς: 1100 Watt
- Τάση: 230/50 V/Hz
- Διάστ. Ταινίας: 1219x152 mm
- Διάστ. Δίσκου Ø: 228 mm (ΑΥΤΟΚΟΛΛΗΤΟΣ)
- Κλίση τραπεζιού ταινίας 0° - 45°
- Βάρος: 40 kg

ΗΛΕΚΤΡΙΚΟΣ ΚΟΦΤΗΣ ΔΟΜΙΚΩΝ ΥΛΙΚΩΝ **BÜLLE**

329€ ΚΩΔΙΚΟΣ: 633082

Ø 355
2600 W

- Στροφές 4300 rpm
- Βάθος Κοπής 125 mm
- Βάρος 14,5 kg
- Συνοδεύεται με 1 δίσκο κοπής δομικών υλικών

- > Δυνατότητα σύνδεσης με σκούπα
- > Κιτ τροχών για κοπές με έλξη
- > Με αντιπλετροπληξιακό διακόπτη PRCD
- > Περιλαμβάνονται εξαρτήματα ψεκασμού νερού για υγρή κοπή



BENZ/ΤΟΣ ΚΟΦΤΗΣ ΔΟΜΙΚΩΝ ΥΛΙΚΩΝ **express**

759€ ΚΩΔΙΚΟΣ: 633313

NEO

- Κινητήρας 74 cc
- Δίσκος Ø 350 x 25,4 mm
- Στροφές max. 9500 rpm
- Βάθος Κοπής 125 mm
- Βάρος 14 kg
- Συνοδεύεται με ένα δίσκο κοπής δομικών υλικών σε βαλιτσάκι μεταφοράς



ΚΟΦΤΗΣ ΠΛΑΚΙΔΙΩΝ ΗΛΕΚΤΡΙΚΟΣ ΥΓΡΑΣ ΚΟΠΗΣ

450€ ΚΩΔΙΚΟΣ: 626120



- Ισχύς 1200 W
- Δίσκος Ø 230x25,4 mm
- Στροφές 2950 rpm
- Τραπεζί 950x390 mm
- Μήκος Κοπής 920 mm
- Ύψος κοπής 45/42 mm (90°/45°)
- Βάρος 50 kg

ΚΟΦΤΗΣ ΔΟΜ. ΥΛΙΚΩΝ ΗΛΕΚΤΡΙΚΟΣ ΥΓΡΑΣ ΚΟΠΗΣ

990€ ΚΩΔΙΚΟΣ: 626121



- Ισχύς 2000 W
- Δίσκος Ø 400x25,4 mm
- Στροφές 2800 rpm
- Με αναδιπλωμένη βάση και ενσωματωμένους τροχούς για εύκολη μεταφορά
- Με διακόπτη προστασίας RCD
- Κυλιόμενο φορείο 530x430 mm
- Μήκος Κοπής 800 mm
- Ύψος κοπής 75/120 mm (45°/ 90°)
- Διαστάσεις μηχανήματος 1200x570 mm • Βάρος 76 kg
- Συνοδεύεται με ένα δίσκο κοπής δομικών υλικών

ΚΟΦΤΕΣ ΠΛΑΚΙΔΙΩΝ ΧΕΙΡΟΣ

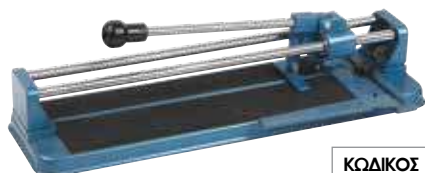

- > Κεφαλή με ρουλεμάν

ΚΩΔΙΚΟΣ 626102
ΚΟΠΗ (0°/45°) (mm) 600/420
ΒΑΡΟΣ (kg) 5,3
ΤΙΜΗ **49€**



- > Με μοιρογνωμόνιο 0° - 45°
- > Επεκτεινόμενα μπράτσα για καλύτερη στήριξη

ΚΩΔΙΚΟΣ 626105
ΚΟΠΗ (0°/45°) (mm) 750/525
ΒΑΡΟΣ (kg) 9,9
ΤΙΜΗ **75€**



- > Με μοιρογνωμόνιο 0° - 45°
- > Κεφαλή με 6 ρουλεμάν κλειστού τύπου
- > Πρισματικός οδηγός για ομαλή και εύκολη κύλιση κεφαλής
- > Βάση αλουμινίου

ΚΩΔΙΚΟΣ 626107
ΚΟΠΗ (0°/45°) (mm) 600/420
ΒΑΡΟΣ (kg) 6,0
ΤΙΜΗ **69€**

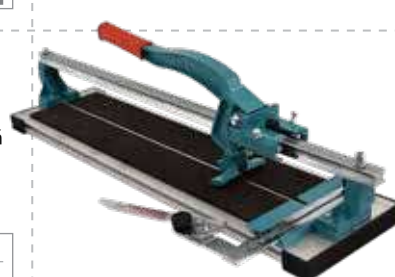

- > Με μοιρογνωμόνιο 0° - 45°
- > Κεφαλή με 6 ρουλεμάν κλειστού τύπου
- > Πρισματικός οδηγός για ομαλή και εύκολη κύλιση κεφαλής
- > Βάση αλουμινίου

ΚΩΔΙΚΟΣ 626108
ΚΟΠΗ (0°/45°) (mm) 900/635
ΒΑΡΟΣ (kg) 7,9
ΤΙΜΗ **95€**



- > Ρύθμιση γωνίας από -45° έως +45°
- > Ρύθμιση ύψους κοπής
- > Βραχίονας για ευκολότερη κοπή μεγαλύτερων πλακιδίων
- > Δίσκος κοπής με ρουλεμάν
- > Βάση αλουμινίου

ΚΩΔΙΚΟΣ	626109	626110	626111
ΚΟΠΗ (0°/45°) (mm)	630/445	750/525	950/670
ΒΑΡΟΣ (kg)	10	12,3	13
ΤΙΜΗ	145€	169€	189€

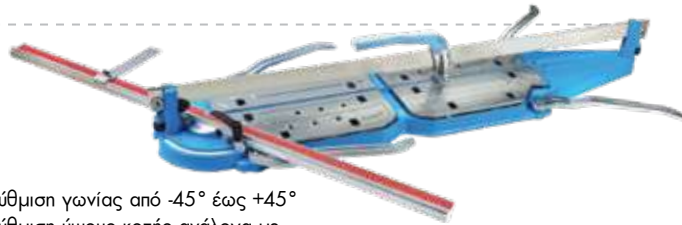

- > Ρύθμιση γωνίας από -45° έως +45°
- > Ρύθμιση ύψους κοπής ανάλογα με το πάχος του πλακιδίου
- > 4 βραχίονες για εύκολη κοπή των μεγάλων πλακιδίων
- > Δίσκος κοπής με ρουλεμάν
- > Βάση αλουμινίου

ΚΩΔΙΚΟΣ 626114
ΚΟΠΗ (0°/45°) (mm) 1510/1060
ΒΑΡΟΣ (kg) 22,3
ΤΙΜΗ **319€**

Στις αναγραφόμενες προτεινόμενες τιμές συμπεριλαμβάνεται Φ.Π.Α. Για το κόστος μεταφορικών, συναρμολόγησης ή εγκατάστασης (όταν απαιτείται) αλλά και για το χρόνο διαθεσιμότητας του προϊόντος στο χώρο του καταστήματος, επικοινωνήστε με το κατάστημα.

Μαντεμένιο
πνίο και γρανάτζι
(στεφάνι) κάδου



ΚΩΔΙΚΟΣ	63071	63072
ΙΣΧΥΣ	500 W	550 W
ΧΩΡΗΤΙΚ. ΚΑΔΟΥ	120 Lt.	140 Lt.
ΤΡΟΧΟΙ	Ø 20 cm	Ø 20 cm
ΒΑΡΟΣ	47,5 kg	51 kg
ΤΙΜΗ	290€	320€

> Μαντεμένιο
πνίο και γρανάτζι
(στεφάνι) κάδου
> Με ποδοπεντάλ



ΚΩΔΙΚΟΣ	63073	63074
ΙΣΧΥΣ	800 W	850 W
ΧΩΡΗΤΙΚ. ΚΑΔΟΥ	180 Lt.	200 Lt.
ΤΡΟΧΟΙ	Ø 22,5 cm	Ø 22,5 cm
ΒΑΡΟΣ	64 kg	67 kg
ΤΙΜΗ	380€	410€

ΜΠΕΤΟΝΙΕΡΕΣ - ΚΑΡΟΤΣΙ



Φωτο 1
(με το stand)

> Τροχήλατες μπετονιέρες
135 Lt. & 160 Lt.
που μπορούν να
χρησιμοποιηθούν
και σαν καρότσι
για τη μεταφορά
του υλικού
> Μαντεμένιο πνίο



Φωτο 2
(πίσω όψη
χωρίς το stand)

ΚΩΔΙΚΟΣ	63066	63067
ΙΣΧΥΣ	550 W	650 W
ΧΩΡΗΤΙΚ. ΚΑΔΟΥ	135 Lt.	160 Lt.
ΤΡΟΧΟΙ	Ø 20 cm	Ø 20 cm
ΒΑΡΟΣ	52 kg	55 kg
ΤΙΜΗ	380€	420€

Σημείωση: Η τιμή περιλαμβάνει το stand (βάση στήριξης)

ΔΟΝΗΤΗΣ ΜΠΕΤΟΝ Ø 45 ΜΕ ΜΑΡΚΟΥΤΣΙ 6m



419€ ΚΩΔΙΚΟΣ:
603005

- Τετράχρονος κινητήρας 196 cc • Σύνδεσμος JP Type
- Βάρος Κ/Μ: 23/26 kg

Συνοδεύεται με μαρκουίτσι 6 μέτρων σφύρας 45mm

ΛΕΙΑΝΤΗΡΑΣ ΔΑΠΕΔΩΝ



830€ ΚΩΔΙΚΟΣ:
603003

- Τετράχρονος κινητήρας 196 cc
- Επιφάνεια εργασίας Ø 910 mm
- Ταχύτητα περιστροφής λεπίδων 40-140 rpm
- Βάρος Κ/Μ: 79/90 kg

ΔΟΝΗΤΙΚΟΣ ΠΗΧΗΣ



630€ ΚΩΔΙΚΟΣ:
603004

- Τετράχρονος κινητήρας 37,4 cc
- Μήκος πήχη 1,88 m
- Βάρος Κ/Μ: 33/36 kg



510€ ΚΩΔΙΚΟΣ: 603001

- Διάσταση πέλματος 530x370mm
- Δύναμη δόνησης 11 KN
- Κινητήρας 196cc
- Βάρος Κ/Μ: 61/65 kg
- Διαστ. συσκ.: 700x398x480 mm
- Συνοδεύεται με κιτ τροχών και σιλικονούχο πέγμα για κυβόλιθους



Σιλικονούχο πέγμα για κυβόλιθους

640€ ΚΩΔΙΚΟΣ: 63069

- Διάσταση πέλματος 520x445mm
- Δύναμη δόνησης 13 KN
- Κινητήρας 196cc
- Βάρος Κ/Μ: 82/91 kg
- Διαστ. συσκ.: 475x700x585 mm
- Συνοδεύεται με κιτ τροχών και σιλικονούχο πέγμα για κυβόλιθους



Σιλικονούχο πέγμα για κυβόλιθους

750€ ΚΩΔΙΚΟΣ: 603000

- Διάσταση πέλματος 540x450mm
- Δύναμη δόνησης 20 KN
- Κινητήρας 196cc
- Βάρος Κ/Μ: 96/99 kg
- Διαστ. συσκ.: 640x680x510 mm
- Συνοδεύεται με κιτ τροχών και σιλικονούχο πέγμα για κυβόλιθους



Σιλικονούχο πέγμα για κυβόλιθους

1.240€ ΚΩΔΙΚΟΣ: 603002

2 ΤΑΧΥΤΗΤΩΝ
(1 ΕΜΠΡΟΣ + 1 ΟΠΙΣΘΕΝ)

- Διάσταση πέλματος 620x400mm
- Δύναμη δόνησης 25 KN
- Κινητήρας 196cc
- Βάρος Κ/Μ: 17/135,5 kg
- Διαστ. συσκ.: 800x470x940 mm
- Συνοδεύεται με κιτ τροχών και σιλικονούχο πέγμα για κυβόλιθους



Σιλικονούχο πέγμα για κυβόλιθους

1.370€ ΚΩΔΙΚΟΣ: 603017

- Διάσταση πέλματος 345x285 mm
- Δύναμη δόνησης 13,7 KN
- Κινητήρας 196 cc
- Βάρος Κ/Μ: 82/102 kg
- Διαστ. συσκ.: 760x460x1070 mm



Κιτ τροχών

Συνοδεύεται με κιτ τροχών

BENZINOKΙΝΗΤΟΙ ΚΟΦΤΕΣ ΜΠΕΤΟΝ - ΑΣΦΑΛΤΟΥ

850€ ΚΩΔΙΚΟΣ: 603006

Συνοδεύεται με το δίσκο κοπής Ø 350mm

- Κινητήρας 196 cc
- Διάμετρος δίσκου Ø 300-350 mm
- Οπή δίσκου Ø 25,4 mm
- Μέγ. βάθος κοπής 110 mm
- Δοχείο νερού 12 Lt.
- Βάρος Κ/Μ: 69/76 kg
- Διαστ. συσκ.: 850x500x780 mm



1.390€ ΚΩΔΙΚΟΣ: 603007

Συνοδεύεται με το δίσκο κοπής Ø 500mm

- Κινητήρας 389 cc
- Διάμετρος δίσκου Ø 350-500 mm
- Οπή δίσκου Ø 25,4 mm
- Μέγ. βάθος κοπής 170 mm
- Δοχείο νερού 35 Lt.
- Βάρος Κ/Μ: 103/120 kg
- Διαστ. συσκ.: 1070x570x1000 mm



Inverter ηλεκτροσυγκολλήσεις ηλεκτροδίου τεχνολογίας IGBT με υψηλό δείκτη value for money. Διαθέτουν όλες τις σύγχρονες και απαραίτητες λειτουργίες όπως:

- **Hot-Start ignition** (προσθέτει ηλεκτρική ισχύ -ρεύμα- για ομαλό ξεκίνημα της συγκόλλησης)
- **Anti-Stick** (σταματά το ρεύμα συγκόλλησης εάν το ηλεκτρόδιο "κολλήσει" στο υλικό)
- **Arc-Force** (εξασφαλίζει ομοιογένεια κόλλησης ακόμα και όταν η απόσταση μεταξύ ηλεκτροδίου και επιφάνειας δεν είναι σταθερή).

99€

ΚΩΔ.: 657010
MMA 160A

- > IGBT
- > Anti-Stick
- > Arc-Force
- > Hot-Start Ignition



ΑΠΟΔΟΣΗ (A)	160
DUTY CYCLE (*)	30% @ 40°C
ΙΣΧΥΣ (KVA)	7,2
ΤΑΣΗ (V)	230
ΗΛΕΚΤΡΟΔΙΟ Ø (mm)	4
ΒΑΡΟΣ (kg)	4

Συνοδεύεται με: τσιμπίδα ηλεκτροδίου με καλώδιο 3m, σώμα γείωσης με καλώδιο 3m, ιμάντα ανάρτησης, μάσκα και βούρτσα καθαρισμού

(*) Πιστοποιημένες αποδόσεις σύμφωνα με τα Ευρωπαϊκά πρότυπα EN 60974-1

139€

ΚΩΔ.: 657011
MMA 200A

- > IGBT
- > Anti-Stick
- > Arc-Force
- > Hot-Start Ignition



ΑΠΟΔΟΣΗ (A)	200
DUTY CYCLE (*)	30% @ 40°C
ΙΣΧΥΣ (KVA)	9,6
ΤΑΣΗ (V)	230
ΗΛΕΚΤΡΟΔΙΟ Ø (mm)	5
ΒΑΡΟΣ (kg)	5

Συνοδεύεται με: τσιμπίδα ηλεκτροδίου με καλώδιο 3m, σώμα γείωσης με καλώδιο 3m, μάσκα και βούρτσα καθαρισμού

(*) Πιστοποιημένες αποδόσεις σύμφωνα με τα Ευρωπαϊκά πρότυπα EN 60974-1

INVERTER ΣΥΡΜΑΤΟΣ & ΗΛΕΚΤΡΟΔΙΟΥ MIG (& MMA)

349€

ΚΩΔ.: 657012
MIG 200A

Συνοδεύεται με: τσιμπίδα MIG 3m, τσιμπίδα ηλεκτροδίου 3m, σώμα γείωσης 3m, μάσκα και βούρτσα καθαρισμού



- > Με ψηφιακή οθόνη
- > Δυνατότητα χρήσης με ή χωρίς αέριο (Gas - No Gas)

ΑΠΟΔΟΣΗ (A) MIG / MMA	200 / 180
DUTY CYCLE (*)	60% @ 40°C
ΙΣΧΥΣ (MIG/MMA)	7,6 / 8,4 KVA
ΡΥΘΜΙΣΗ ΤΑΣΗΣ (MIG)	15,5 V - 24 V
ΣΥΡΜΑΤΑ Ø	0,8-1,0 mm (κουλούρα 5 kg)
ΗΛΕΚΤΡΟΔΙΟ Ø (mm)	5
ΒΑΘΜΟΣ ΠΡΟΣΤΑΣΙΑΣ	IP 21 S / F
ΔΙΑΣΤΑΣΕΙΣ ΣΥΣΚ.	600x390x400 mm
ΒΑΡΟΣ Κ/Μ	12/16 kg

(*) Πιστοποιημένες αποδόσεις σύμφωνα με τα Ευρωπαϊκά πρότυπα EN 60974-1

INVERTER ΗΛΕΚΤΡΟΔΙΟΥ (MMA)

Επαγγελματικές ηλεκτροσυγκολλήσεις inverter ηλεκτροδίου (MMA) προηγμένης τεχνολογίας IGBT με υψηλές αποδόσεις, στρωτή συγκόλληση, ομαλή εκκίνηση και εύκολες στη χρήση τους. Είναι εξοπλισμένες με: • **Hot-Start ignition** (προσθέτει ηλεκτρική ισχύ -ρεύμα- για ομαλό ξεκίνημα της συγκόλλησης) • **Anti-Stick** (σταματά το ρεύμα συγκόλλησης εάν το ηλεκτρόδιο "κολλήσει" στο υλικό) • **Arc-Force** (εξασφαλίζει ομοιογένεια κόλλησης ακόμα και όταν η απόσταση μεταξύ ηλεκτροδίου και επιφάνειας δεν είναι σταθερή).

119€

ΚΩΔ.: 657001
MMA160A

- > IGBT
- > Anti-Stick
- > Arc-Force
- > Hot-Start Ignition



ΑΠΟΔΟΣΗ (A)	160
DUTY CYCLE *	35% @ 40°C
ΙΣΧΥΣ (KVA)	7,6
ΤΑΣΗ (V)	230
ΗΛΕΚΤΡΟΔΙΟ Ø (mm)	4
ΒΑΡΟΣ (kg)	4,4

Συνοδεύεται με: τσιμπίδα ηλεκτροδίου με καλώδιο 3m, σώμα γείωσης με καλώδιο 2m και ιμάντα ανάρτησης

(*) Πιστοποιημένες αποδόσεις σύμφωνα με τα Ευρωπαϊκά πρότυπα EN 60974-1

159€

ΚΩΔ.: 657002
MMA 200A

- > IGBT
- > Anti-Stick
- > Arc-Force
- > Hot-Start Ignition



ΑΠΟΔΟΣΗ (A)	200
DUTY CYCLE *	20% @ 40°C
ΙΣΧΥΣ (KVA)	10,1
ΤΑΣΗ (V)	230
ΗΛΕΚΤΡΟΔΙΟ Ø (mm)	5
ΒΑΡΟΣ (kg)	6,6

Συνοδεύεται με: τσιμπίδα ηλεκτροδίου με καλώδιο 3m, σώμα γείωσης με καλώδιο 2m

(*) Πιστοποιημένες αποδόσεις σύμφωνα με τα Ευρωπαϊκά πρότυπα EN 60974-1

ΠΑΛΜΙΚΟ (PULSE) INVERTER TIG (& MMA)

BÜLLE
MACHINERY - TOOLS

319€

ΚΩΔ.: 657004
TIG 200A

- > Επαγγελματική ηλεκτροσυγκόλληση TIG & MMA
- > Με ψηφιακή οθόνη
- > Τεχνολογία HF έναυσης τόξου
- > Λειτουργία παλμών
- > Δυνατότητα ρύθμισης 2T/4T
- > Δυνατότητα ρύθμισης down slope και post flow
- > Διαθέτει λειτουργία παλμών για ακόμη πιο τέλεια συγκόλληση ακόμη και στα πιο λεπτά μέταλλα.
- > Στιβαρή κατασκευή
- > Σύγχρονος σχεδιασμός



ΑΠΟΔΟΣΗ (*) TIG (60%)	200A
MMA (60%)	160A
ΡΥΘΜΙΣΗ ΤΑΣΗΣ	10,4V - 18V
ΡΕΥΜΑ ΣΥΓΚΟΛΛΗΣΗΣ (A)	10-200
ΗΛΕΚΤΡΟΔΙΟ Ø max (mm)	5
ΒΑΘΜΟΣ ΠΡΟΣΤΑΣΙΑΣ	IP 21 S
ΔΙΑΣΤΑΣΕΙΣ ΣΥΣΚΕΥΑΣΙΑΣ (mm)	515x245x375
ΒΑΡΟΣ Κ/Μ (kg)	11/12

Συνοδεύεται με: τσιμπίδα TIG 4m, τσιμπίδα ηλεκτροδίου 3m, σώμα γείωσης 3m

(*) Πιστοποιημένες αποδόσεις σύμφωνα με τα Ευρωπαϊκά πρότυπα EN 60974-1 & EN 60974-10

ΠΑΛΜΙΚΟ (PULSE) INVERTER TIG AC/DC (& MMA)

BÜLLE
MACHINERY - TOOLS

559€

ΚΩΔ.: 657005
TIG 220A AC/DC

- > Επαγγελματική ηλεκτροσυγκόλληση TIG AC/DC & MMA
- > Με ψηφιακή οθόνη
- > Τεχνολογία HF έναυσης τόξου
- > Λειτουργία παλμών
- > Δυνατότητα ρύθμισης 2T/4T
- > Δυνατότητα ρύθμισης down slope, pre flow και post flow
- > Ιδανικό για συγκόλληση αλουμινίου με TIG



ΑΠΟΔΟΣΗ (*) TIG (40%)	220A
(MMA) (40%)	160A
ΡΥΘΜ. ΧΡΟΝΟΥ ΡΟΗΣ ΑΕΡΙΟΥ	
PRIN (preflow time)	0-2 sec
META (post-flow time)	1-10 sec
ΒΑΘΜΟΣ ΠΡΟΣΤΑΣΙΑΣ	IP 21 S
ΗΛΕΚΤΡΟΔΙΟ Ø max (mm)	4
ΔΙΑΣΤΑΣΕΙΣ ΣΥΣΚ. (mm)	630x430x470
ΒΑΡΟΣ Κ/Μ (kg)	23/25

Συνοδεύεται με: τσιμπίδα TIG 4m, τσιμπίδα ηλεκτροδίου 3m, σώμα γείωσης 3m

(*) Πιστοποιημένες αποδόσεις σύμφωνα με τα Ευρωπαϊκά πρότυπα EN 60974-1 & EN 60974-10

INVERTER ΣΥΡΜΑΤΟΣ & ΗΛΕΚΤΡΟΔΙΟΥ MIG (& MMA)

BÜLLE
MACHINERY - TOOLS

459€

ΚΩΔ.: 657003
MIG 200A

- > Επαγγελματική ηλεκτροσυγκόλληση MIG & MMA
- > Με ψηφιακή οθόνη
- > Δυνατότητα ρύθμισης 2T/4T
- > Δυνατότητα ρύθμισης Arc Force και Wave Control
- > Δυνατότητα χρήσης με ή χωρίς αέριο (Gas - No Gas)
- > Στιβαρή κατασκευή
- > Σύγχρονος σχεδιασμός



ΑΠΟΔΟΣΗ (*) MIG (35%)	200A
MMA (35%)	160A
ΡΥΘΜΙΣΗ ΤΑΣΗΣ (MIG)	15.5V - 24V
ΡΥΘΜΙΣΗ ΤΑΣΗΣ (MMA)	20.8V - 26.4V
ΣΥΡΜΑΤΑ Ø	0,6-0,8-1,0 mm (κουλούρα 5 kg)
ΗΛΕΚΤΡΟΔΙΟ Ø max (mm)	4
ΒΑΘΜΟΣ ΠΡΟΣΤΑΣΙΑΣ	IP 21 S
ΔΙΑΣΤΑΣΕΙΣ ΣΥΣΚ.	580x340x445 mm
ΒΑΡΟΣ Κ/Μ (kg)	18/20

Συνοδεύεται με: τσιμπίδα MIG 3m, τσιμπίδα ηλεκτροδίου 3m, σώμα γείωσης 3m

(*) Πιστοποιημένες αποδόσεις σύμφωνα με τα Ευρωπαϊκά πρότυπα EN 60974-1 & EN 60974-10

PLASMA ΚΟΠΗΣ ΜΕΤΑΛΛΩΝ ΤΕΧΝΟΛ. INVERTER

BÜLLE
MACHINERY - TOOLS

329€

ΚΩΔ.: 657006
CUT 40

- > Επαγγελματική μηχανή κοπής PLASMA τεχνολογίας Inverter
- > Με ψηφιακή οθόνη
- > Δυνατότητα ρύθμισης 2T/4T
- > Δυνατότητα ρύθμισης Post Flow
- > Τεχνολογία HF έναυσης τόξου
- > Στιβαρή κατασκευή
- > Σύγχρονος σχεδιασμός



ΑΠΟΔΟΣΗ (*) (60%)	40A
ΤΑΣΗ ΕΞΟΔΟΥ (V)	96
ΠΑΧΟΣ ΚΟΠΗΣ (mm)	1-12
ΒΑΘΜΟΣ ΠΡΟΣΤΑΣΙΑΣ	IP 21 S
ΔΙΑΣΤΑΣΕΙΣ ΣΥΣΚ.	515x245x375 mm
ΒΑΡΟΣ Κ/Μ (kg)	11/12

Συνοδεύεται με: τσιμπίδα PLASMA 3m, σώμα γείωσης 3m, ρυθμιστή αέρα

(*) Πιστοποιημένες αποδόσεις σύμφωνα με τα Ευρωπαϊκά πρότυπα EN 60974-1 & EN 60974-10

Οι ηλεκτροσυγκολλήσεις της σειράς inverter PRO ARC της IMPERIA προορίζονται για αμιγώς επαγγελματική χρήση. Κατασκευάζονται με κορυφαία ηλεκτρονικά νέας γενιάς και είναι κατάλληλες για συγκόλληση με ηλεκτρόδιο (MMA) ή τσιμπίδα TIG (DC Lift Arc TIG - εκτός από το μοντέλο PRO ARC 251). Παράγονται με τις πιο σύγχρονες μεθόδους και αποτελούν ένα μοναδικό συνδυασμό υψηλών επιδόσεων με σύγχρονο design. Απευθύνονται σε κάθε επαγγελματία που ζητά ένα inverter compact, ελαφρύ, κομψό, υψηλών αποδόσεων, με εύκολο ξεκίνημα, συγκόλληση χωρίς πιτσιλιές και σταθερό ρεύμα συγκόλλησης για ομοιόμορφη ραφή. Τα Inverter IMPERIA είναι εξοπλισμένα με: • **Hot-Start ignition** (προσθέτει ηλεκτρική ισχύ -ρεύμα- για ομαλό ξεκίνημα της συγκόλλησης) • **Anti-Stick** (σταματά το ρεύμα συγκόλλησης εάν το ηλεκτρόδιο "κολλήσει" στο υλικό) • **Arc-Force** (εξασφαλίζει ομοιογένεια κόλλησης ακόμα και όταν η απόσταση μεταξύ ηλεκτροδίου και επιφάνειας δεν είναι σταθερή). Μπορούν να χρησιμοποιηθούν και με γεννήτρια. Συγκόλληση με ηλεκτρόδια Κυτταρίνης, Ρουτιλίου, Βασικό και Inox.



ΚΩΔΙΚΟΣ	65661	65662	65663	65665
ΤΥΠΟΣ	PRO ARC161	PRO ARC181	PRO ARC201	PRO ARC251
ΑΠΟΔΟΣΗ*	160 A	180 A	200 A	250 A
DUTY CYCLE	35% @ 40°C 60% @ 25°C	35% @ 40°C 60% @ 25°C	30% @ 40°C 60% @ 25°C	40% @ 40°C 100% @ 25°C
ΙΣΧΥΣ (KVA)	7,1	8,0	9,4	12,3
ΤΑΣΗ (V)	230	230	230	230
ΗΛΕΚΤΡ. Ø max (mm)	4	4	5	5
ΒΑΡΟΣ (kg)	4,7	5,0	5,5	12,7
ΤΙΜΗ	199€	249€	289€	399€

* Πιστοποιημένες αποδόσεις σύμφωνα με τα Ευρωπαϊκά πρότυπα EN 60974-1 και EN 60974-10

Συνοδεύονται με την τσιμπίδα ηλεκτροδίου 3m, το σώμα γείωσης 3m & ο μίαντας ανάρτησης.

ΠΑΛΜΙΚΟ (PULSE) INVERTER TIG (&MMA)

• TIG inverter, τεχνολογίας IGBT, παλμικό (Pulse), υψίσυχνο (HF), με ψηφιακό πάνελ ελέγχου (digital), προορίζεται για αμιγώς επαγγελματική χρήση.
• Η τεχνολογία HF Arc Ignition επιτρέπει τη δημιουργία τόξου χωρίς να χρειάζεται να έρθει σε επαφή η ακίδα της τσιμπίδας με την επιφάνεια συγκόλλησης και διασφαλίζει παραγωγικότητα και ευκολία χρήσης. • Διαθέτει λειτουργία παλμών για ακόμη πιο τέλεια συγκόλληση ακόμη και στα πιο λεπτά μέταλλα. • Επιτρέπει τη ρύθμιση σταδιακής μείωσης του ρεύματος TIG (down slope) και αερίου (post flow). • Δυνατότητα ρύθμισης συγκόλλησης 2T/4T. • Παρέχει ομαλό τόξο και σταθερή λειτουργία συγκόλλησης, ακόμη και στα πιο δύσκολα μέταλλα όπως χάλυβα, ανοξείδωτου χάλυβα, χαλκού και τιτανίου. • Δυνατότητα συγκόλλησης ηλεκτροδίων **RUTILE - BASIC - INOX**.



ΚΩΔΙΚΟΣ	65646	65648
ΤΥΠΟΣ	TIG 181P	TIG 201P
ΑΠΟΔΟΣΗ*	180 A	200 A
ΙΣΧΥΣ (KVA) (TIG/MMA)	5,2/7,1	6/8,2
ΡΕΥΜΑ ΣΥΓΚΟΛΜΗΣΗΣ (A)	10-180	10-200
ΤΑΣΗ (V)	1Ph - 230	1Ph - 230
ΗΛΕΚΤΡΟΔΙΟ Ø max (mm)	4	5
ΒΑΡΟΣ (kg)	6	6,2
ΤΙΜΗ	379€	449€

* Πιστοποιημένες αποδόσεις σύμφωνα με τα Ευρωπαϊκά πρότυπα EN 60974-1 και EN 60974-10



Συνοδεύονται με τσιμπίδα TIG 4m & σώμα γείωσης 3m

Υψηλών επιδόσεων επαγγελματικό inverter TIG AC/DC. Τεχνολογίας IGBT, παλμικό, ψηφιακής παραμετροποίησης με αυτόματη αποθήκευση των παραμέτρων. AC TIG με ρύθμιση συχνότητας, κατάλληλο για συγκόλληση αλουμινίου και μαγνησίου. Pulse TIG για υψηλές επιδόσεις στη συγκόλληση λεπτών μετάλλων. Με σταθερό τόξο για ομοιόμορφη ραφή χωρίς πιτσιλίες και παραμορφώσεις. Ένδειξη ρεύματος συγκόλλησης σε πραγματικό χρόνο. Ποιοτική συγκόλληση σε χάλυβα, ανοξείδωτο, πτίανιο, χαλκό, νικέλιο και τα κράματά τους. Δυνατότητα ρύθμισης του χρόνου αύξησης (up slope) και της ρύθμισης του χρόνου σταδιακής μείωσης του ρεύματος TIG (down slope), των παλμών και της συχνότητας-εύρους του παλμικού ρεύματος.



ΧΑΡΑΚΤΗΡΙΣΤΙΚΑ

- HF υψίσουχο
- MMA με VRD
- AC TIG με ρύθμιση συχνότητας
- AC Pulse TIG
- DC Pulse TIG
- Hot Start
- Αυτόματη αποθήκευση παραμέτρων συγκόλλησης
- Ψηφιακός πίνακας ελέγχου
- 2T/4T/Spot

ΙΔΑΝΙΚΑ ΓΙΑ ΣΥΓΚΟΛΛΗΣΗ ΑΛΟΥΜΙΝΙΟΥ ΜΕ TIG



Digital



Ψηφιακός πίνακας ελέγχου λειτουργιών

Digital

ΤΡΙΦΑΣΙΚΟ



Ψηφιακός πίνακας ελέγχου λειτουργιών

899€ ΚΩΔ.: 65645 TIG202P AC/DC

ΤΑΣΗ	AC 230V
ΙΣΧΥΣ	7.1 KVA
ΑΠΟΔΟΣΗ @ 40°C (TIG)	200 A (25%)
ΑΠΟΔΟΣΗ @ 40°C (MMA)	160 A (30%)
ΒΑΘΜΟΣ ΠΡΟΣΤΑΣΙΑΣ	IP 21 S / F
ΔΙΑΣΤΑΣΕΙΣ	426 x 162 x 277 mm
ΔΙΑΣΤΑΣΕΙΣ ΣΥΣΚ.	545 x 305 x 415 mm
ΒΑΡΟΣ Κ/Μ	9 / 15 kg

ΠΡΟΑΙΡΕΤΙΚΟΣ ΕΞΟΠΛΙΣΜΟΣ ΓΙΑ ΚΩΔ. 65645

ΠΟΔΟΠΕΝΤΑΛ ΚΩΔ.: 65688 ΤΙΜΗ: 75€

ΠΡΟΑΙΡΕΤΙΚΟΣ ΕΞΟΠΛΙΣΜΟΣ ΓΙΑ ΚΩΔ. 65673

ΚΙΤ ΥΔΡΟΨΥΞΗΣ:

ΤΣΙΜΠΙΔΑ ΥΔΡΟΨΥΞΗΣ ΚΩΔ.: 660060 ΤΙΜΗ: 75€

ΜΟΝΑΔΑ ΥΔΡΟΨΥΞΗΣ ΚΩΔ.: 660059 ΤΙΜΗ: 590€

ΚΑΡΟΤΣΙ ΜΕΤΑΦΟΡΑΣ: ΚΩΔ.: 660061 ΤΙΜΗ: 340€

1.990€ ΚΩΔ.: 65673 TIG315P AC/DC

ΤΑΣΗ	AC 400V ± 15%
ΙΣΧΥΣ max.	9 KVA (TIG) / 10 KVA (MMA)
ΑΠΟΔΟΣΗ @ 40°C (TIG)	315 A* (30%)
ΑΠΟΔΟΣΗ @ 40°C (MMA)	270 A (30%)
ΒΑΘΜΟΣ ΠΡΟΣΤΑΣΙΑΣ	IP 21 S / F
ΔΙΑΣΤΑΣΕΙΣ	566 x 224 x 405 mm
ΔΙΑΣΤΑΣΕΙΣ ΣΥΣΚ.	650 x 280 x 490 mm
ΒΑΡΟΣ Κ/Μ	25,5 / 34 kg

*Μέγιστη απόδοση με χρήση ΚΙΤ Υδροψύξης
Συνοδεύεται με αερόψυκτη τσιμπίδα TIG 4m (WP-26) απόδοσης 250A & σώμα γείωσης

Συνοδεύεται με τσιμπίδα TIG 4m & σώμα γείωσης

PLASMA ΚΟΠΗΣ ΜΕΤΑΛΛΩΝ ΤΕΧΝΟΛ. INVERTER

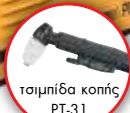

τσιμπίδα κοπής PT-31

- High Frequency
- Συνοδεύεται με: τσιμπίδα κοπής PT-31 μήκους 5m, καλώδιο με σώμα γείωσης και ρυθμιστή αέρα

ΚΩΔΙΚΟΣ	65640
ΤΥΠΟΣ	PLC41 HF
ΠΑΧΟΣ ΚΟΠΗΣ (mm)	12 (max)
ΤΑΣΗ (V)	1Ph- 230
ΙΣΧΥΣ (KVA)	6,44
ΑΠΟΔΟΣΗ (A)	20 - 40
DUTY CYCLE @ 40°C	25%
ΒΑΡΟΣ Κ/Μ (kg)	7,8/11
ΤΙΜΗ	479€



τσιμπίδα κοπής IPT-40

- Non High Frequency
- Συνοδεύεται με: τσιμπίδα κοπής IPT-40 μήκους 6m, καλώδιο με σώμα γείωσης και ρυθμιστή αέρα

ΚΩΔΙΚΟΣ	65659
ΤΥΠΟΣ	PLC 46
ΠΑΧΟΣ ΚΟΠΗΣ (mm)	12 (max)
ΤΑΣΗ (V)	1Ph- 230
ΙΣΧΥΣ (KVA)	6,45
ΑΠΟΔΟΣΗ (A)	20 - 40
DUTY CYCLE @ 40°C	35%
ΒΑΡΟΣ Κ/Μ (kg)	8,6/12,7
ΤΙΜΗ	699€



τσιμπίδα κοπής P80

- Non High Frequency
- Τριφασικό
- CNC Connection
- Συνοδεύεται με: τσιμπίδα κοπής P80 μήκους 5m, καλώδιο με σώμα γείωσης και ρυθμιστή αέρα

ΚΩΔΙΚΟΣ	65674
ΤΥΠΟΣ	PRO PLC 80
ΠΑΧΟΣ ΚΟΠΗΣ (mm)	20 (max)
ΤΑΣΗ (V)	3Ph - AC 380V
ΙΣΧΥΣ (KVA)	11,3
ΑΠΟΔΟΣΗ (A)	20 - 80
DUTY CYCLE @ 40°C	40%
ΒΑΡΟΣ Κ/Μ (kg)	15/20
ΤΙΜΗ	1.230€

Με τις ηλεκτροσυγκολλήσεις IMPERIA τεχνολογίας inverter MIG / MMA έχετε τη δυνατότητα συγκόλλησης με διαφορετικούς τρόπους: 1) συγκόλληση με τσιμπίδα σύρματος και χρήση αερίου (MIG), 2) με τσιμπίδα σύρματος χωρίς χρήση αερίου (χρήση επικαλυμμένου σύρματος), 3) με τσιμπίδα ηλεκτροδίου (MMA). Επιπλέον για το μοντέλο MIG 350 συγκόλληση Lift Arc TIG και συγκόλληση με Spool Gun (για συγκόλληση με σύρμα αλουμινίου) για τα μοντέλα MIG 215, MIG 260, MIG 350.



ΚΩΔΙΚΟΣ	65654	65655	65656	65669
ΤΥΠΟΣ	MIG 215	MIG 260	MIG 350	MIG 501 ti
ΑΠΟΔΟΣΗ (EN 60974-1)	200 A (60%)	250 A (60%)	350 A (40%)	500 A (50%)
ΙΣΧΥΣ (KVA) (MIG/MMA)	7,5 / 8,8	12,3 / 10,8	15 / 14	20 / 19,5
ΤΑΣΗ ΕΙΣΟΔΟΥ (V)	1Ph- 230	1Ph- 230	3Ph- 400	3Ph- 400
ΡΥΘΜΙΣΗ Volt (MIG)	15.5 V-24 V	15.5 V-26.5 V	16.5 V-31.5 V	16.5 V - 39V
ΣΥΡΜΑΤΑ Ø	0,8 - 1,0 mm (κουλούρα 15 kg)	0,8 - 1,0 mm (κουλούρα 15 kg)	1,0 - 1,2 mm (κουλούρα 15 kg)	1,0 - 1,2 - 1,6 mm (κουλούρα 15 kg)
ΗΛΕΚΤΡΟΔΙΟ Ø max (mm)	4	5	5	6
ΒΑΡΟΣ (kg)	51	53	51	116
ΤΙΜΗ	1.070€	1.190€	1.690€	3.450€

*ΚΩΔ. 65669 MIG 501 ti: 3 ΛΕΙΤΟΥΡΓΙΕΣ I) MAG/MIG II) MMA III) Scratch TIG

INVERTER ΣΥΡΜΑΤΟΣ (MIG)



SPOTTER - ΠΟΝΤΑ ΦΑΝΟΠΟΙΪΑΣ



INVERTER ΣΥΡΜΑΤΟΣ (MIG) ΠΡΟΤΕΙΝΟΜΕΝΟ ΚΥΡΙΩΣ ΓΙΑ ΤΗΝ ΦΑΝΟΠΟΙΙΑ.

Πιστόλι συγκόλλησης καρφιών, βιδών, ροδελών, πριτσινιών σε λαμαρίνες. Η συγκόλληση διαφόρων εξαρτημάτων και ο εξολκέας επιτρέπει το ίσιωμα των λαμαρινών και τη γρήγορη επισκευή σε δύσκολα σημεία των αμαξωμάτων.

690€
ΚΩΔ.: 65670
MIG 181

ΑΠΟΔΟΣΗ (A)	180 (20%)
ΙΣΧΥΣ (KVA)	7
ΡΥΘΜΙΣΗ VOLT (MIG)	15.5V-23V
ΣΥΡΜΑΤΑ	0,6-0,8mm (κουλούρα 15kg)
ΒΑΡΟΣ Κ/Μ (kg)	36/46

Συνοδεύεται με: τσιμπίδα σύρματος & σώμα γείωσης

390€
ΚΩΔΙΚΟΣ: 45901

ΙΣΧΥΣ 50% (KVA)	0,8
ΑΣΦΑΛΕΙΑ ΠΙΝΑΚΑ (A)	16
ΒΑΡΟΣ (kg)	5

Συνοδεύεται με: • Εξολκέα • Ηλεκτρόδια συγκόλλησης καρφιών, βιδών, πριτσινιών και ροδελών • Ηλεκτρόδιο σώματος για συγκόλληση ροδελών • Κασετίνα με διάφορα αναλώσιμα

Εύχρηση πόντα φανοποιΐας που διαθέτει ξεχωριστό πιστόλι φανοποιΐας, προσφέροντας άνετη και ξεκούραστη χρήση. Με μικροεπεξεργαστή για εύκολες και γρήγορες ρυθμίσεις, με καμπύλη Synergic. Με δυνατότητα αποθήκευσης στη μνήμη 4 προγραμμάτων για τις πιο συχνές εργασίες. Χαμηλή κατανάλωση, απαιτείται 8Amp ασφάλεια βραδείας τήξης

690€
ΚΩΔΙΚΟΣ: 45906

ΙΣΧΥΣ 50% (KVA)	2,3
ΑΣΦΑΛΕΙΑ ΠΙΝΑΚΑ (A)	8
ΒΑΡΟΣ (kg)	18,3

Συνοδεύεται με: • Πιστόλι μονοπόντας • Εξολκέα • Ηλεκτρόδια • Σώμα γείωσης και διάφορα αναλώσιμα

Νέες υπερσύγχρονες επαγγελματικές ηλεκτροσυγκόλλησες IMPERIA πολλαπλών εφαρμογών δίνουν τη δυνατότητα διαφορετικών τύπων συγκόλλησης, Synergic MIG/MAG, PULSE MIG (MULTI 3-250), Lift TIG, MMA. Διαθέτουν προηγμένο, φιλικό στο χρήστη, πάνελ αφής για επιλογή των παραμέτρων συγκόλλησης, ψηφιακές οθόνες απεικόνισης των παραμέτρων. Στιβαρή κατασκευή, προηγμένη τεχνολογία ελέγχου "ARM chip control" και ψηφιακό αλγόριθμο του κυκλώματος της τάσης για γρήγορο και ακριβή έλεγχο της κυματομορφής εξόδου. Έξυπνη βάση δεδομένων για τη λειτουργία SYNERGIC MIG που απλοποιεί τη ρύθμιση των δεδομένων. Ψηφιακό έλεγχο του τροφοδότη σύρματος ώστε να επιτυγχάνεται σταθερή και υψηλή ποιότητα συγκόλλησης και ελέγχου τόξου. Νέος σχεδιασμός εσωτερικού που επιτυγχάνει ψύξη των κυκλωμάτων, αύξηση της απόδοσης με ταυτόχρονη αύξηση της προστασίας από σκόνη. Δυνατότητα πολλαπλών ρυθμίσεων για συγκόλληση υψηλών προδιαγραφών σε μέταλλα και αλουμίνιο (steel/stainless steel/AlSi/AlMg). Συνοδεύονται και με τις 3 ταμιπίδες.

599€

ΚΩΔ.: 65622
MULTI 3-200

inverter

3 ΣΕ 1: MIG, LIFT TIG, MMA



ΑΠΟΔΟΣΗ (EN 60974-1) @ 40 °C	MIG/TIG 200 A (20%) MMA 180 A (20%)
ΙΣΧΥΣ (KVA)	8
ΤΑΣΗ ΕΙΣΟΔΟΥ (V)	1Ph- 230
ΡΥΘΜΙΣΗ Volt (MIG)	15,5 V - 24 V
ΣΥΡΜΑΤΑ Ø	0,6-0,8-1,0 mm (κουλούρα 5 kg)
ΗΛΕΚΤΡΟΔΙΟ Ø max (mm)	4
ΒΑΡΟΣ (kg)	14,3

Συνοδεύεται και με τις τρεις ταμιπίδες: ταμιπίδα σύρματος, ταμιπίδα TIG, ταμιπίδα ηλεκτροδίου & σώμα γείωσης

1.890€

ΚΩΔ.: 65675
MULTI 3-250

inverter

**3 ΣΕ 1:
MIG (+PULSE MIG), LIFT TIG, MMA**

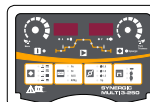

ψηφιακές οθόνες απεικόνισης των παραμέτρων



ΑΠΟΔΟΣΗ (EN 60974-1) @ 40 °C	MIG/TIG 250 A (40%) MMA 220 A (40%)
ΙΣΧΥΣ (KVA)	9,13
ΤΑΣΗ ΕΙΣΟΔΟΥ (V)	1Ph- 230
ΡΥΘΜΙΣΗ Volt (MIG)	16 V - 26,5 V
ΣΥΡΜΑΤΑ Ø	0,8-1,0-1,2 mm (κουλούρα 15 kg)
ΗΛΕΚΤΡΟΔΙΟ Ø max (mm)	5
ΒΑΡΟΣ (kg)	64

Συνοδεύεται και με τις τρεις ταμιπίδες: ταμιπίδα σύρματος, ταμιπίδα TIG, ταμιπίδα ηλεκτροδίου & σώμα γείωσης

ΗΛΕΚΤΡΟΝΙΚΕΣ ΜΑΣΚΕΣ ΑΥΤΟΜΑΤΕΣ

Με 2 φωτοκύτταρα



Με 2 φωτοκύτταρα



Με 4 φωτοκύτταρα



Large View

Με 4 φωτοκύτταρα



Extra Large View

ΚΩΔΙΚΟΣ	65624	65611	65625	65621
ΟΠΤΙΚΟ ΠΕΔΙΟ	95x43 mm	98x43 mm	98x55 mm	100x73 mm
ΣΚΙΑΣΗ ΑΝΑΜΟΝΗΣ	DIN 4	DIN 4	DIN 4	DIN 3 ή DIN 4
ΣΚΙΑΣΗ ΛΕΙΤΟΥΡΓΙΑΣ	DIN 9-13	DIN 9-13	DIN 9-13	DIN 4-8/9-13
ΠΡΟΣΤΑΣΙΑ ΑΠΟ				
ΥΠΕΡΙΩΔΗ/ΥΠΕΡΥΟΡΗ UV/IR	έως DIN 16	έως DIN 16	έως DIN 16	έως DIN 16
ΧΡΟΝΟΣ ΣΚΙΑΣΗΣ	0,000033 sec.	0,000033 sec.	0,000033 sec.	0,00004 sec.
ΧΡΟΝΟΣ ΥΣΤΕΡΗΣΗΣ	0,25 - 0,80 sec.	0,25 - 0,80 sec.	0,25 - 0,80 sec.	0,2 - 1,0 sec.
ΛΕΙΑΝΣΗ	-	✓	✓	✓
ΠΗΓΗ ΕΝΕΡΓΕΙΑΣ	Ηλιακές κυψέλες	Ηλιακές κυψέλες	Μπαταρία/Ηλιακ. κυψέλες	Μπαταρία/Ηλιακ. κυψέλες
ΔΙΑΣΤΑΣΕΙΣ ΣΥΣΚ.	305x235x230 mm	335x230x225 mm	305x240x235 mm	300x230x225 mm
ΒΑΡΟΣ	510 gr	450 gr	450 gr	500 gr
ΤΙΜΗ	32€	49€	59€	85€

Στις αναγραφόμενες προτεινόμενες τιμές συμπεριλαμβάνεται Φ.Π.Α. Για το κόστος μεταφορικών, συναρμολόγησης ή εγκατάστασης (όταν απαιτείται) αλλά και για το χρόνο διαθεσιμότητας του προϊόντος στο χώρο του καταστήματος, επικοινωνείτε με το κατάστημα.

590€ ΚΩΔΙΚΟΣ: 43367



- Περιλαμβάνει:**
- 1 πρακτικό βαλιτσάκι μεταφοράς
 - 6 κουκουάρες 1/2", 3/4", 1", 1 1/4, 1 1/2, 2"
 - αντίποτρα για κουκουάρες
 - μέγγνη
 - λιπαντήρας

- Ισχύς 1700 Watt
- Μέγεθος σωλήνα 1/2" - 2"
- Βάρος 22 kg

OPTIONAL

ΤΡΙΠΟΔΟ - ΜΕΓΓΕΝΗ ΣΩΛΗΝΩΝ 1/8" - 6"

285€ ΚΩΔΙΚΟΣ: 43360

- > Μαντεμένη βάση
- > Μέγγνη αλυσίδας
- > Πρακτική για στήριξη σωλήνων προς επεξεργασία



ΒΙΔΟΛΟΓΟΣ 2"

1.150€
ΚΩΔΙΚΟΣ: 43368

- Συνοδεύεται με:**
- 2 σετ μαχαίρια (1/2" - 3/4"), (1" - 2") BSPT
 - Φιλίερα αυτόματου ανοίγματος
 - Κόφτη • Ξύστρα
 - Μαχαίρι κόφτη ενισχυμένου τύπου
 - Ποδοπεντάλ εκκίνησης
 - Αντλία ψυκτελαίου
 - Βάση (τρίποδο)
 - Εργαλειοθήκη με λιπαντήρα

ΙΣΧΥΣ (Watt)	1000
ΜΕΓΕΘΟΣ ΣΩΛΗΝΑ	1/2" - 2"
ΤΑΣΗ / ΣΥΧΝΟΤΗΤΑ (V/Hz)	230/50
ΤΑΧΥΤΗΤΑ (R.P.M.)	28
ΒΑΡΟΣ (kg)	60

ΒΙΔΟΛΟΓΟΣ ΒΑΡΕΩΣ ΤΥΠΟΥ 4"

2.950€
ΚΩΔΙΚΟΣ: 43366

- Συνοδεύεται με:**
- 3 σετ μαχαίρια (1/2" - 3/4"), (1" - 2"), (2" 1/2 - 4") BSPT
 - 2 φιλίερες (1/2" - 2"), (2" 1/2 - 4") αυτόματου ανοίγματος
 - Αντλία ψυκτελαίου
 - Κόφτη • Ξύστρα
 - Μαχαίρι κόφτη
 - Βάση (4 πόδια στήριξης)
 - Ποδοπεντάλ εκκίνησης

ΙΣΧΥΣ (Watt)	1500
ΜΕΓΕΘΟΣ ΣΩΛΗΝΑ	1/2" - 4"
ΤΑΣΗ / ΣΥΧΝΟΤΗΤΑ (V/Hz)	230/50
ΤΑΧΥΤΗΤΑ (R.P.M.)	
ΓΙΑ ΣΠΕΙΡΩΜΑ 1/2" - 3/4"	36
ΓΙΑ ΣΠΕΙΡΩΜΑ 1" - 2"	20
ΓΙΑ ΣΠΕΙΡΩΜΑ 2" 1/2 - 4"	11
ΒΑΡΟΣ (kg)	155

ΥΔΡΑΥΛΙΚΟΙ ΚΟΥΡΜΠΑΔΟΡΟΙ

2"

275€ ΚΩΔΙΚΟΣ: 43375



- Κουρμπαδόρος με καλούπια 1/2" - 2" (GB/T 3091, DIN2440, EN10255, BS1387)
- Μέγιστη γωνία κουρπαρίσματος 90°
- Με τρίποδο
- Διαστάσεις 73x32x20 cm
- Βάρος 48 kg

3"

485€ ΚΩΔΙΚΟΣ: 43376



- Κουρμπαδόρος με καλούπια 1/2" - 3" (GB/T 3091, DIN2440, EN10255, BS1387)
- Μέγιστη γωνία κουρπαρίσματος 90°
- Με τρίποδο
- Διαστάσεις 94x40x21 cm
- Βάρος 100 kg

ΑΠΟΦΡΑΚΤΙΚΟ ΧΕΙΡΟΣ - ΔΡΑΠΑΝΟΥ ΜΕ ΤΥΜΠΑΝΟ

69€ ΚΩΔΙΚΟΣ: 633202



- Με ασαλίνα: Ø8 mm x 7,6 m
- Για σωλήνες: Ø20 - Ø75 mm
- Λειτουργεί με δύο τρόπους: Χειροκίνητο ή με χρήση δραπεάνου μπαταρίας
- Διαστ. συσκ.: 380x180x180mm
- Βάρος: 3,0 kg

ΑΠΟΦΡΑΚΤΙΚΟ ΜΗΧΑΝΗΜΑ ΣΩΛΗΝΩΝ & ΚΙΤ 16mm

429€ ΚΩΔΙΚΟΣ: 633207



- Ισχύς: 390 W
- Τάση: 230 V/50 Hz
- Στροφές: 400 rpm
- Για σωλήνες: έως Ø100
- Διαστ. συσκ.: 420x380x380mm
- Βάρος: 20 kg

Συνοδεύεται με: Øσπιράλ 16mm x 2,3m & ΚΙΤ κοπήτων 16mm

ΑΥΤΟΜΑΤΟΣ ΑΠΟΦΡΑΚΤΗΡΑΣ ΣΩΛΗΝΩΝ ΜΕ ΤΥΜΠΑΝΟ & ΣΠΙΡΑΛ Ø 12,7mm x 15m

679€ ΚΩΔΙΚΟΣ: 633205



- Ισχύς: 390 W
- Τάση: 230 V/50 Hz
- Στροφές: 300 rpm
- Για σωλήνες: Ø150 (με σπιράλ) / Ø12,7 mm
- Διαστ. συσκ.: 580x380x640mm
- Βάρος: 47 kg

590€

ΚΩΔΙΚΟΣ:
63240



- Ισχύς: 370 Watt
- INDUCTION MOTOR
- Τάση: 230 Volt
- Ταχύτητα ταινίας: 45 m/min
- Διαστ. ταινίας: 1470x13x0,6 mm
- Κοπές 0°: ● 100/ ■ 150x100
- Διαστ. συσκ. ΜxΠxΥ: 340x730x450 mm
- Βάρος: 26,5 kg

740€

ΚΩΔΙΚΟΣ:
63241



Με υδραυλικό έμβολο για αυτόματη κάθοδο της κεφαλής

- Ισχύς: 550 Watt
- Τάση: 230 Volt
- Ταχύτητα ταινίας: 23/34/54 m/min
- Διαστ. ταινίας: 1640x13x0,6 mm
- Κοπές 0°: ● 128/ ■ 150x100
- Διαστ. συσκ. ΜxΠxΥ: 950x450x550 mm
- Βάρος Κ/Μ: 70/72 kg

- > Με υδραυλικό έμβολο για αυτόματη κάθοδο της κεφαλής
- > Υγρής κοπής



1.980€

ΚΩΔΙΚΟΣ:
63244

230
Volt

ΚΩΔΙΚΟΣ	63244
ΙΣΧΥΣ	900 W
ΤΑΣΗ	230 Volt
ΤΑΧΥΤΗΤΑ ΤΑΙΝΙΑΣ	80 m/min
ΔΙΑΣΤΑΣΗ ΤΑΙΝΙΑΣ	2100x20x0,9 mm
ΚΟΠΕΣ 0°	● 170/ ■ 170/ ■ 210x140
ΔΙΑΣΤΑΣΗ ΣΥΣΚΕΥΑΣΙΑΣ ΜxΠxΥ	1260x550x900 mm
ΒΑΡΟΣ Κ/Μ	164 / 200

- > Με υδραυλικό έμβολο για αυτόματη κάθοδο της κεφαλής
- > Υγρής κοπής



1.950€

ΚΩΔΙΚΟΣ:
63239

400
Volt

ΚΩΔΙΚΟΣ	63239
ΙΣΧΥΣ	900 W
ΤΑΣΗ	400 Volt
ΤΑΧΥΤΗΤΑ ΤΑΙΝΙΑΣ	40/80 m/min
ΔΙΑΣΤΑΣΗ ΤΑΙΝΙΑΣ	2100x20x0,9 mm
ΚΟΠΕΣ 0°	● 170/ ■ 170/ ■ 210x140
ΔΙΑΣΤΑΣΗ ΣΥΣΚΕΥΑΣΙΑΣ ΜxΠxΥ	1260x550x900 mm
ΒΑΡΟΣ Κ/Μ	164 / 200

- > Με υδραυλικό έμβολο για αυτόματη κάθοδο της κεφαλής
- > Υγρής κοπής



2.650€

ΚΩΔΙΚΟΣ:
63242

400
Volt

ΚΩΔΙΚΟΣ	63242
ΙΣΧΥΣ	1100 W
ΤΑΣΗ	400 Volt
ΤΑΧΥΤΗΤΑ ΤΑΙΝΙΑΣ	36/72 m/min
ΔΙΑΣΤΑΣΗ ΤΑΙΝΙΑΣ	2460x27x0,9 mm
ΚΟΠΕΣ 0°	● 220/ ■ 160/ ■ 260x110
ΔΙΑΣΤΑΣΗ ΣΥΣΚΕΥΑΣΙΑΣ ΜxΠxΥ	1460x580x1040 mm
ΒΑΡΟΣ Κ/Μ	220 / 264 kg

- > Με υδραυλικό έμβολο για αυτόματη κάθοδο της κεφαλής
- > Υγρής κοπής



3.750€

ΚΩΔΙΚΟΣ:
63243

400
Volt

ΚΩΔΙΚΟΣ	63243
ΙΣΧΥΣ	1500 W
ΤΑΣΗ	400 Volt
ΤΑΧΥΤΗΤΑ ΤΑΙΝΙΑΣ	36/72 m/min
ΔΙΑΣΤΑΣΗ ΤΑΙΝΙΑΣ	2725x27x0,9 mm
ΚΟΠΕΣ 0°	● 250/ ■ 240/ ■ 310x240
ΔΙΑΣΤΑΣΗ ΣΥΣΚΕΥΑΣΙΑΣ ΜxΠxΥ	1600x720x1050 mm
ΒΑΡΟΣ Κ/Μ	341 / 394 kg

ΜΗΧΑΝΟΥΡΓΙΚΟΙ ΤΟΡΝΟΙ VARIABLE SPEED (ΜΕΤΑΒΛΗΤΗΣ ΤΑΧΥΤΗΤΑΣ)

BRUSHLESS
MOTOR

NEO

1.170€ ΚΩΔΙΚΟΣ:
43238

BÜLLE
MACHINERY - TOOLS



ΙΣΧΥΣ	750 W
ΑΠΟΣΤ. ΜΕΤΑΞΥ ΚΕΝΤΡΩΝ	350 mm
ΠΕΡΙΣΤΡ. ΠΑΝΩ ΑΠΟ ΤΟ ΤΡΑΠΕΖΙ	180 mm
ΚΩΝΟΣ ΑΞΟΝΑ ΠΕΡΙΣΤΡ.	M.T.3
ΦΩΛΙΑ ΑΞΟΝΑ	20 mm
ΤΑΧΥΤΗΤΑ ΠΕΡΙΣΤΡΟΦΗΣ	100-2250 rpm (Μεταβλ.)
ΜΕΤΡΙΚΑ ΣΠΕΙΡΩΜΑΤΑ	0,5 - 2,5 mm
ΣΠΕΙΡΩΜΑΤΑ ΣΕ INCH	18 (12-52 T.P.I)
ΤΣΟΚ Ø	100 mm (3 σιαγώνων)
ΚΩΝΟΣ ΕΜΒΟΛΟΥ ΠΟΝΤΑΣ	M.T.2
ΔΙΑΣΤΑΣΕΙΣ ΣΥΣΚ. ΜxΠxΥ	820x325x380 mm
ΒΑΡΟΣ	43 kg

BRUSHLESS
MOTOR

NEO

1.750€ ΚΩΔΙΚΟΣ:
43239

BÜLLE
MACHINERY - TOOLS



ΙΣΧΥΣ	1100 W
ΑΠΟΣΤ. ΜΕΤΑΞΥ ΚΕΝΤΡΩΝ	400 mm
ΠΕΡΙΣΤΡ. ΠΑΝΩ ΑΠΟ ΤΟ ΤΡΑΠΕΖΙ	210 mm
ΚΩΝΟΣ ΑΞΟΝΑ ΠΕΡΙΣΤΡ.	M.T.5
ΦΩΛΙΑ ΑΞΟΝΑ	38 mm
ΤΑΧΥΤΗΤΑ ΠΕΡΙΣΤΡΟΦΗΣ	50-2500 rpm (Μεταβλ.)
ΜΕΤΡΙΚΑ ΣΠΕΙΡΩΜΑΤΑ	0,5 - 3,5 mm
ΣΠΕΙΡΩΜΑΤΑ ΣΕ INCH	10-44 T.P.I
ΤΣΟΚ Ø	125 mm (3 σιαγώνων)
ΚΩΝΟΣ ΕΜΒΟΛΟΥ ΠΟΝΤΑΣ	M.T.2
ΔΙΑΣΤΑΣΕΙΣ ΣΥΣΚ. ΜxΠxΥ	900x480x480 mm
ΒΑΡΟΣ	60 kg

2.850€ ΚΩΔΙΚΟΣ:
43201

ALFA
MACHINERY - TOOLS



ΙΣΧΥΣ	750 W
ΑΠΟΣΤ. ΜΕΤΑΞΥ ΚΕΝΤΡΩΝ	750 mm
ΠΕΡΙΣΤΡ. ΠΑΝΩ ΑΠΟ ΤΟ ΤΡΑΠΕΖΙ	250 mm
ΚΩΝΟΣ ΑΞΟΝΑ ΠΕΡΙΣΤΡ.	M.T.4
ΦΩΛΙΑ ΑΞΟΝΑ	26 mm
ΤΑΧΥΤΗΤΑ ΠΕΡΙΣΤΡΟΦΗΣ	50-2000 rpm (Μεταβλ.)
ΜΕΤΡΙΚΑ ΣΠΕΙΡΩΜΑΤΑ	0,2-3,5 mm
ΣΠΕΙΡΩΜΑΤΑ ΣΕ INCH	21 (8-56 T.P.I)
ΤΣΟΚ Ø	125 mm (3 σιαγώνων)
ΚΩΝΟΣ ΕΜΒΟΛΟΥ ΠΟΝΤΑΣ	M.T.2
ΔΙΑΣΤΑΣΕΙΣ ΣΥΣΚ. ΜxΠxΥ	1500x560x570 mm
ΒΑΡΟΣ	140 kg

BRUSHLESS
MOTOR

NEO

4.650€ ΚΩΔΙΚΟΣ:
43242

BÜLLE
MACHINERY - TOOLS



ΙΣΧΥΣ	1500 W
ΑΠΟΣΤ. ΜΕΤΑΞΥ ΚΕΝΤΡΩΝ	750 mm
ΠΕΡΙΣΤΡ. ΠΑΝΩ ΑΠΟ ΤΟ ΤΡΑΠΕΖΙ	290 mm
ΚΩΝΟΣ ΑΞΟΝΑ ΠΕΡΙΣΤΡ.	M.T.5
ΦΩΛΙΑ ΑΞΟΝΑ	38 mm
ΤΑΧΥΤΗΤΑ ΠΕΡΙΣΤΡΟΦΗΣ	50-2000 rpm (Μεταβλ.)
ΜΕΤΡΙΚΑ ΣΠΕΙΡΩΜΑΤΑ	0,2-3,5 mm
ΣΠΕΙΡΩΜΑΤΑ ΣΕ INCH	21 (8-56 T.P.I)
ΤΣΟΚ Ø	160 mm (3 σιαγώνων)
ΚΩΝΟΣ ΕΜΒΟΛΟΥ ΠΟΝΤΑΣ	M.T.3
ΔΙΑΣΤΑΣΕΙΣ ΣΥΣΚ. ΜxΠxΥ	1450x700x750 mm
ΒΑΡΟΣ	210 kg

BRUSHLESS
MotorΚλίση κεφαλής
δεξιά-αριστερά
± 90°Πρισματική
κολώναΓραναζωτό κιβώτιο
με ηλεκτρονική
ρύθμιση στροφών

ΚΩΔΙΚΟΣ	42835	42836
ΙΚΑΝΟΤ. ΤΡΥΠΗΜΑΤΟΣ (mm)	25	32
ΦΡΕΖΑΡΙΣΜΑΤΟΣ (mm)	63	76
ΚΟΛΑΟΥΖΙΕΡΑΣ	-	-
ΚΩΝΟΣ	M.T.3	M.T.3
ΟΛΙΚΟ ΥΨΟΣ (mm)	780	1020
ΙΣΧΥΣ ΜΟΤΕΡ (W)/ΤΑΣΗ (V)	1100/230	1500/230
ΤΑΧΥΤΗΤΕΣ	Μεταβλητή	Μεταβλητή
ΔΙΑΣΤΑΣΕΙΣ ΤΡΑΠΕΖΙΟΥ (mm)	700x180	840x210
ΔΙΑΣΤΑΣΕΙΣ ΣΥΣΚ. (cm)	73x71x88	85x89x112
ΒΑΡΟΣ (kg)	120	230
ΤΙΜΗ	1.950€	2.750€

ΔΡΑΠΑΝΑ ΚΟΛΩΝΑΤΑ



ΠΑΓΚΟΥ

125€ΚΩΔΙΚΟΣ:
42864

ΠΑΓΚΟΥ

229€ΚΩΔΙΚΟΣ:
42865

ΠΑΓΚΟΥ Β.Τ.

349€ΚΩΔΙΚΟΣ:
42866

ΠΑΓΚΟΥ

399€ΚΩΔΙΚΟΣ:
42867

ΔΑΠΕΔΟΥ

490€ΚΩΔΙΚΟΣ:
42869Αναμένεται
από
05/04/2023

ΔΑΠΕΔΟΥ

790€ΚΩΔΙΚΟΣ:
42897

ΔΑΠΕΔΟΥ

985€ΚΩΔΙΚΟΣ:
42898

ΚΩΔΙΚΟΣ	42864	42865	42866	42867	42869	42897	42898
ΙΚΑΝΟΤΗΤΑ ΤΡΥΠ. (mm)	13	16	16	20	20	25	32
ΙΣΧΥΣ (W)	350	550	550	750	750	1500	1500
ΟΛΙΚΟ ΥΨΟΣ (mm)	580	840	980	980	1600	1710	1710
LASER ΔΙΠΛΗΣ ΔΕΣΜΗΣ	-	-	✓	✓	✓	✓	✓

ΤΡΟΧΗΛΑΤΕΣ ΑΜΜΟΒΟΛΕΣ ΥΨΗΛΗΣ ΠΙΕΣΗΣ

285€ΚΩΔΙΚΟΣ:
43249

- Μέγ. πίεση λειτουργίας: 8,5 bar
- Παροχή: 400-700 Lt./min
- Δοχείο πίεσης: 76 Lt.
- Ωφέλιμος χώρος δοχείου: 66 Lt.
- Βάρος Κ/Μ: 23/25 kg

Συνοδεύεται με: εύκαμπτο σωλήνα 2,5m, πιστόλι αμμοβολής με 4 μπεκ Ø2, 2,5, 3, 3,5, χωνί πλήρωσης άμμου και μάρσκα

**265€**ΚΩΔΙΚΟΣ:
43250

- Μέγ. πίεση λειτουργίας: 8,5 bar
- Παροχή: 400-700 Lt./min
- Δοχείο πίεσης: 76 Lt.
- Ωφέλιμος χώρος δοχείου: 44 Lt.
- Βάρος Κ/Μ: 25,5/27,5 kg

Συνοδεύεται με: εύκαμπτο σωλήνα 2,5m, πιστόλι αμμοβολής με 4 μπεκ Ø2, 2,5, 3, 3,5, χωνί πλήρωσης άμμου και μάρσκα



ΑΕΡΟΣΥΜΠΙΕΣΤΕΣ ΜΟΝΟΜΠΛΟΚ OILFREE



Αεροσυμπιεστής φορητός μικρού όγκου και βάρους, χωρίς αεροφυλάκιο, κεφαλή OIL FREE (χωρίς λάδι), brush motor, συνεχούς ροής κατάλληλος για ελαφρές ερασιτεχνικές χρήσεις μικρής διάρκειας (κυρίως για φούσκωμα). Συνοδεύεται με σωλήνα 3m, αερόμετρο και σετ ακροφυσίων φουσκώματος.

Σημ.: Για εργασίες φυσήματος με πίεση συστήνεται χρήση αεροσυμπιεστών με αεροφυλάκιο.



115€
ΚΩΔΙΚΟΣ:
602035

1.5 Hp
180 Lt./min

- Βάρος Συσκ.: 6 kg
- Διαστ. Συσκ.: 450x145x348 mm

Αεροσυμπιεστής φορητός με αεροφυλάκιο 6Lt., κεφαλή OIL FREE (χωρίς λάδι), brush motor, κατάλληλος για ελαφρές ερασιτεχνικές χρήσεις μικρής διάρκειας.



6
Lt.

135€
ΚΩΔΙΚΟΣ:
602036

6 Lt.
1.5 Hp
180 Lt./min

- Βάρος Συσκ.: 10 kg
- Διαστ. Συσκ.: 395x370x340 mm

Αεροσυμπιεστής τροχήλατος με αεροφυλάκιο 24Lt., κεφαλή OIL FREE (χωρίς λάδι), induction motor, κατάλληλος για ερασιτεχνικές και ορισμένες ημιεπαγγελματικές χρήσεις.



24
Lt.

179€
ΚΩΔΙΚΟΣ:
40148

24 Lt.
2 Hp
193 Lt./min

- Βάρος Συσκ.: 23 kg
- Διαστ. Συσκ.: 585x275x620 mm

ΑΕΡΟΣΥΜΠΙΕΣΤΕΣ ΜΟΝΟΜΠΛΟΚ OILFREE, SILENT (ΧΑΜΗΛΟΥ ΘΟΡΥΒΟΥ)



Αεροσυμπιεστές με μοτέρ BRUSHLESS και SILENT (μειωμένης στάθμης θορύβου <78dB(A)) και κεφαλή OIL FREE (χωρίς λάδι). Κατάλληλοι για εφαρμογές σε χώρους που απαιτείται αισθητά μειωμένος θόρυβος.



6
Lt.

185€
ΚΩΔΙΚΟΣ:
40150

BRUSHLESS
& **SILENT**

6 Lt.
0.75 Hp
104 Lt./min

- Βάρος Συσκ.: 16,5 kg
- Διαστ. Συσκ.: 410x380x415 mm



24
Lt.

229€
ΚΩΔΙΚΟΣ:
40151

BRUSHLESS
& **SILENT**

24 Lt.
1 Hp
126 Lt./min

- Βάρος Συσκ.: 23 kg
- Διαστ. Συσκ.: 580x255x580 mm



50
Lt.

349€
ΚΩΔΙΚΟΣ:
40152

BRUSHLESS
& **SILENT**

50 Lt.
1.55 Hp
197 Lt./min

- Βάρος Συσκ.: 36,5 kg
- Διαστ. Συσκ.: 725x345x690 mm



50 Lt.
ΚΑΘΕΤΟΣ

479€
ΚΩΔΙΚΟΣ:
40127

50 Lt.
2 Hp / 230 V
245 Lt./min

- Βάρος Συσκ.: 39,5 kg
- Διαστ. Συσκ.: 415x415x985 mm



100
Lt. **3Hp**
(3x1Hp)

649€
ΚΩΔΙΚΟΣ:
40128

100 Lt.
3 Hp / 230 V
420 Lt./min

- Βάρος Συσκ.: 115 kg
- Διαστ. Συσκ.: 1200x420x810 mm



159€
ΚΩΔΙΚΟΣ:
40133

24 Lt.
2 Hp
184 Lt./min

ΜΟΝΟΜΠΛΟΚ ΛΑΔΙΟΥ
ΜΟΤΕΡ INDUCTION

- Βάρος Συσκ.: 25 kg
- Διαστ. Συσκ.: 575x325x580 mm



199€
ΚΩΔΙΚΟΣ:
40134

50 Lt.
2 Hp
184 Lt./min

ΜΟΝΟΜΠΛΟΚ ΛΑΔΙΟΥ
ΜΟΤΕΡ INDUCTION

- Βάρος Συσκ.: 34 kg
- Διαστ. Συσκ.: 740x375x650 mm

Οι αεροσυμπιεστές της κατηγορίας αυτής έχουν ελαιολίπανη κεφαλή, μοτέρ induction και είναι κατάλληλοι τόσο για ερασιτεχνικές όσο και για ορισμένες επαγγελματικές εφαρμογές (ανάλογα με το μοντέλο και την εφαρμογή.)

2,0
Hp



2 HP

189€
ΚΩΔΙΚΟΣ:
40141

24 Lt.
2 Hp / 230 V
206 Lt./min

2 HP

245€
ΚΩΔΙΚΟΣ:
40140

50 Lt.
2 Hp / 230 V
206 Lt./min

2,5
Hp



2.5 HP

209€
ΚΩΔΙΚΟΣ:
40137

24 Lt.
2.5 Hp / 230 V
250 Lt./min

2.5 HP

265€
ΚΩΔΙΚΟΣ:
40138

50 Lt.
2.5 Hp / 230 V
250 Lt./min

2.5Hp
ΚΑΘΕΤΟΣ



2.5 HP

315€
ΚΩΔΙΚΟΣ:
40121

50 Lt.
2.5 Hp / 230 V
257 Lt./min

- Βάρος Συσκ.: 35 kg
- Διαστ. Συσκ.: 405x405x1000 mm

Μονομπλόκ ελαιολίπαντος αερο-συμπιεστής 3HP με δικύλινδρο κεφαλή τύπου V μεγάλης παροχής αέρα



3 HP

325€
ΚΩΔΙΚΟΣ:
40146

50 Lt.
3Hp / 230V
412 Lt./min

- Βάρος Συσκ.: 43 kg
- Διαστ. Συσκ.: 760x380x740 mm

Μονομπλόκ ελαιολίπαντος αερο-συμπιεστής 3HP με δικύλινδρο κεφαλή τύπου V μεγάλης παροχής αέρα



3 HP

425€
ΚΩΔΙΚΟΣ:
40139

100 Lt.
3Hp / 230V
412 Lt./min

- Βάρος Συσκ.: 55 kg
- Διαστ. Συσκ.: 1080x385x815 mm

ΕΠΑΓΓΕΛΜΑΤΙΚΟΙ ΑΕΡΟΣΥΜΠΙΕΣΤΕΣ ΜΕ ΙΜΑΝΤΑ



Οι αεροσυμπιεστές με ιμάντα προορίζονται αποκλειστικά για επαγγελματική χρήση, έχουν δικύλινδη ελαιολίπανη κεφαλή, λειτουργούν σε χαμηλές στροφές, ψύχονται καλύτερα, έχουν λιγότερες φθορές και επομένως είναι οι πλέον κατάλληλοι και ανθεκτικοί σε επαγγελματικές εφαρμογές.



575€

ΚΩΔΙΚΟΣ:
602020

100 Lt.
3 Hp / 230 V
295 Lt./min



695€

ΚΩΔΙΚΟΣ:
602039

150 Lt.
3 Hp / 230 V
354 Lt./min

795€

ΚΩΔΙΚΟΣ:
602040

200 Lt.
3 Hp / 230 V
354 Lt./min



230Volt

1.040€

ΚΩΔΙΚΟΣ:
602003

270 Lt.
3 Hp / 230 V
315 Lt./min

1.350€

ΚΩΔΙΚΟΣ:
602004

270 Lt.
4 Hp / 400 V
541 Lt./min

400Volt



400Volt

2.040€

ΚΩΔ.: 602012

500 Lt.
5.5 Hp / 400 V
606 Lt./min

2.320€

ΚΩΔ.: 602021

500 Lt.
7.5 Hp / 400 V
798 Lt./min
Με νέα μαντεμένα κεφαλή

NEA

3.100€

ΚΩΔ.: 602022

500 Lt.
7.5 Hp / 400 V
798 Lt./min

Συνοδεύεται με πίνακα διαδοχικής εκκίνησης αστέρος - τριγώνου, ηλεκτροβαλβίδα και πλήρη καλωδίωση.

ΚΟΧΛΙΟΦΟΡΟΙ ΑΕΡΟΣΥΜΠΙΕΣΤΕΣ



Κοχλιοφόροι αεροσυμπιεστές TOROS, με χαμηλότερο θόρυβο λειτουργίας (74db) σε σχέση με ανοικτούς και κλειστούς εμβολοφόρους αεροσυμπιεστές. Έχουν κοχλία υψηλής απόδοσης αέρα, ηλεκτροκινητήρα βαρέως τύπου, ποιοτικά ηλεκτρικά και ηλεκτρονικά εξαρτήματα, χαμηλό κόστος συντήρησης και επισκευής και εύκολη πρόσβαση στα επιμέρους εξαρτήματα. Οι κοχλιοφόροι αεροσυμπιεστές είναι ένα επαγγελματικό-βιομηχανικό προϊόν που απευθύνεται σε μεγάλα συνεργεία, σε βιοτεχνίες, στη βιομηχανία και γενικά όπου υπάρχει συνεχής κατανάλωση πεπιεσμένου αέρα.



3.500€

ΚΩΔΙΚΟΣ:
602104

270 Lt.
7.5 Hp
690 Lt./min

3.900€

ΚΩΔΙΚΟΣ:
602105

10 Hp
920 Lt./min



4.950€

ΚΩΔΙΚΟΣ:
602107

15 Hp
1410 Lt./min

ΠΡΟΑΙΡΕΤΙΚΟΣ
ΕΞΟΠΛΙΣΜΟΣ

ΑΕΡΟΦΥΛΑΚΙΟ
500 Lt.

ΚΩΔ.: 602097
ΤΙΜΗ: 755€

ΚΙΤ ΣΥΝΔΕΣΗΣ ΚΟΜΠΡΕΣΣΕΡ
ΜΕ ΑΕΡΟΦΥΛΑΚΙΟ ΚΩΔ.: 41492
ΤΙΜΗ: 44€

ΑΕΡΟΚΛΕΙΔΟ 1/2" "ΜΙΚΡΟΥ ΜΗΚΟΥΣ"
ΔΙΠΛΟ ΣΦΥΡΙ

85€
ΚΩΔΙΚΟΣ:
47883



- Ροπή: 53 kgm
- Βάρος: 1,0 kg

ΑΕΡΟΚΛΕΙΔΟ 1/2" "ΜΙΚΡΟΥ ΜΗΚΟΥΣ"
ΔΙΠΛΟ ΣΦΥΡΙ
COMPOSITE

135€
ΚΩΔΙΚΟΣ:
47848



- Ροπή: 69 kgm
- Βάρος: 1,0 kg

ΑΕΡΟΚΛΕΙΔΟ 1/2" "ΜΙΚΡΟΥ ΜΗΚΟΥΣ"
PROFESSIONAL (HD)
ΔΙΠΛΟ ΣΦΥΡΙ
COMPOSITE

139€
ΚΩΔΙΚΟΣ:
47845



- Ροπή Βιδ./Ξεβ.: 97/140 kgm
- Σώμα: Composite
- Βάρος: 1,1 kg

ΑΕΡΟΚΛΕΙΔΟ 1/2"

56€
ΚΩΔΙΚΟΣ:
42741



- Ροπή: 40 kg
- Βάρος: 2,5



79€ ΚΩΔΙΚΟΣ:
42742

ΚΑΣΕΤΙΝΑ
1 αερόκλειδο, 10 καρ-
δάκια 1 προέκταση,
1 φορητό ελαιωτήρα

ΑΕΡΟΚΛΕΙΔΟ 1/2" PROFESSIONAL (HD)
ΔΙΠΛΟ ΣΦΥΡΙ

79€
ΚΩΔΙΚΟΣ:
47881



- Ροπή Βιδ./Ξεβ.: 69/76 kgm
- Σώμα: Αλουμινίου
- Βάρος: 2,7 kg

ΑΕΡΟΚΛΕΙΔΟ 1/2" PROFESSIONAL (HD)
ΔΙΠΛΟ ΣΦΥΡΙ
COMPOSITE

115€
ΚΩΔΙΚΟΣ:
47879



- Ροπή Βιδ./Ξεβ.: 70/80 kgm
- Σώμα: Composite
- Βάρος: 2,1 kg

ΑΕΡΟΚΛΕΙΔΟ 1/2" PROFESSIONAL (HD)
ΔΙΠΛΟ ΣΦΥΡΙ
COMPOSITE

169€
ΚΩΔΙΚΟΣ:
47843



- Ροπή Βιδ./Ξεβ.: 113/183 kgm
- Σώμα: Composite
- Βάρος: 1,9 kg

ΑΕΡΟΚΛΕΙΔΟ 3/4" PROFESSIONAL (HD)
ΔΙΠΛΟ ΣΦΥΡΙ

185€
ΚΩΔΙΚΟΣ:
47882



- Ροπή Βιδ./Ξεβ.: 99/122
- Σώμα: Αλουμινίου
- Βάρος: 4,8 kg

ΑΕΡΟΚΛΕΙΔΟ 3/4" PROFESSIONAL (HD)
ΔΙΠΛΟ ΣΦΥΡΙ
COMPOSITE

249€
ΚΩΔΙΚΟΣ:
47880



- Ροπή Βιδ./Ξεβ.: 140/160
- Σώμα: Composite
- Βάρος: 4,3 kg

ΑΕΡΟΚΛΕΙΔΟ 3/4" PROFESSIONAL (HD)
ΔΙΠΛΟ ΣΦΥΡΙ
COMPOSITE

355€
ΚΩΔΙΚΟΣ:
47844



- Ροπή Βιδ.: 207 kgm
- Σώμα: Composite
- Βάρος: 3,44 kg

ΑΕΡΟΚΛΕΙΔΟ 1" PROFESSIONAL (HD)
ΜΑΚΡΥΣ ΑΞΟΝΑΣ

429€ ΚΩΔΙΚΟΣ:
47878



- Ροπή Βιδ./Ξεβ.: 290/320 kgm
- Βάρος: 16,6 kg

ΚΑΣΤΑΝΙΑ ΑΕΡΟΣ 1/4"

63€ ΚΩΔΙΚΟΣ:
42773



- Ροπή: 2,5 kgm
- Μήκος 160 mm
- Βάρος 0,5 kg

ΚΑΣΤΑΝΙΑ ΑΕΡΟΣ 1/2"

49€ ΚΩΔΙΚΟΣ:
42720



- Ροπή: 5,1 kgm
- Μήκος 255 mm
- Βάρος 1,2 kg

ΠΕΡΙΣΤΡΟΦΙΚΟ - ΕΚΚΕΝΤΡΟ
ΑΠΟΡΡΟΦΗΤΙΚΟ ΑΕΡΟΤΡΙΒΕΙΟ 6"
PROFESSIONAL (HD) COMPOSITE
ΔΥΝΑΤΟ ΚΑΙ
ΕΛΑΦΡΥ



- 149€** ΚΩΔΙΚΟΣ:
47841
- Στροφές 12000 r.p.m.
 - Έκκεντρο 5 mm
 - Μήκος 187 mm
 - Βάρος 0,85 kg

ΑΕΡΟΤΡΟΧΟΣ ΓΩΝΙΑΚΟΣ 5"

129€ ΚΩΔΙΚΟΣ:
42740



- Στροφές 11000 r.p.m.
- Μήκος 235 mm
- Πίεση 6 bar
- Βάρος 1,8 kg

ΠΙΤΣΙΝΑΔΟΡΟΙ ΑΕΡΟΣ

105€
ΚΩΔΙΚΟΣ:
42763



- Ύψος: 280 mm
- Βάρος 1,75 kg

215€
ΚΩΔΙΚΟΣ:
42765

Αναμένεται από 15/06/2023
Heavy Duty
• Ύψος: 330 mm
• Βάρος 2,07 kg ΜΠΕΚ: 2,4-3,2-4-4,8

ΑΕΡΟΤΡΟΧΟΣ ΦΛΕΞΙΜΠΛ
ΕΝΙΣΧΥΜΕΝΟΣ
ΤΥΠΟΣ

39€
ΚΩΔΙΚΟΣ:
42751



- Στροφές 23000 r.p.m.
- Μήκος 172 mm
- Βάρος 0,75 kg

ΑΕΡΟΤΡΟΧΟΣ ΦΛΕΞΙΜΠΛ
ΚΑΣΕΤΙΝΑ ΕΝΙΣΧΥΜΕΝΟΣ ΤΥΠΟΣ



53€ ΚΩΔΙΚΟΣ:
42755

Περιέχει: 1 αεροτροχό, 10 τροχοίς διάφορους, Τσوك: 3 και 6 mm

ΑΕΡΟΚΟΠΙΔΟ ΕΞΑΓΩΝΟ
ΚΑΣΕΤΙΝΑ

65€ ΚΩΔΙΚΟΣ:
42718



Περιέχει:
1 αεροκόπιδο (42791),
5 κοπίδια διαφόρων τύπων 180mm

ΑΕΡΟΚΟΠΙΔΟ ΕΞΑΓΩΝΟ
ΚΑΣΕΤΙΝΑ

89€ ΚΩΔΙΚΟΣ:
42793



Περιέχει:
1 αεροκόπιδο (47836),
5 κοπίδια διαφόρων τύπων 180mm

39€ ΚΩΔΙΚΟΣ: 47850 ΤΥΠΟΣ 80/16



- Δίχαλο τύπου 80 μήκους 6-16 mm
- Βάρος εργαλείου 0,75 kg

47€ ΚΩΔΙΚΟΣ: 47866 ΤΥΠΟΣ 80/25



- Δίχαλο τύπου 80 μήκους 10-25 mm
- Βάρος εργαλείου 1,2 kg

65€ ΚΩΔΙΚΟΣ: 47885 ΚΑΡΦΙΤΣΑ ΤΥΠΟΣ F64/35



- Καρφίτσα τύπου F64 μήκους 12-35 mm
- Βάρος εργαλείου 1,1 kg

49€ ΚΩΔΙΚΟΣ: 47857 ΒΕΛΟΝΑΚΙ ΤΥΠΟΣ 12/50



- Βελονάκι τύπου 12 μήκους 15-50mm
- Βάρος εργαλείου 1,28 kg

ΒΕΛΟΝΑΚΙ ΤΥΠΟΣ FT14/50

65€ ΚΩΔΙΚΟΣ: 47887

- Βελονάκι τύπου 14 μήκους 15-50mm
- Βάρος εργαλείου 1,34 kg



ΔΙΧΑΛΟ R400/32 ΚΑΙ ΒΕΛΟΝΑΚΙ ΜΕ ΚΕΦΑΛΙ F12/32

52€ ΚΩΔΙΚΟΣ: 47868

- Δίχαλο τύπου 90 μήκους 13-32 mm
- Βελονάκι τύπου 12 μήκους 10-32 mm
- Βάρος εργαλείου 1,2 kg



2 ΣΕ 1 ΔΙΧΑΛΟ R400/40 ΚΑΙ ΒΕΛΟΝΑΚΙ ΜΕ ΚΕΦΑΛΙ F12/50

66€ ΚΩΔΙΚΟΣ: 47886

- Δίχαλο τύπου 90 μήκους 16-40 mm
- Βελονάκι τύπου 12 μήκους 10-50 mm
- Βάρος εργαλείου 1,3 kg



ΠΙΣΤΟΛΙΑ ΒΑΦΗΣ ΑΕΡΟΣ

ΠΙΣΤΟΛΙ ΒΑΦΗΣ ΗΥΛΡ ΑΝΩ ΔΟΧΕΙΟ 600c.c.

29€

ΚΩΔ.	ΜΠΕΚ
66501	∅ 1,4
66502	∅ 1,7
66503	∅ 2,0



ΠΙΣΤΟΛΙ ΒΑΦΗΣ ΗΥΛΡ PROFESSIONAL ΑΝΩ ΔΟΧΕΙΟ 600c.c.

82€

Κατάλληλο για βερνίκια και χρώματα σε ιδιαίτερα απαιτητικές εφαρμογές της φανοποιίας, επιπλοποιίας και άλλων βιομηχανικών εφαρμογών.

ΚΩΔ.	ΜΠΕΚ
66509	∅ 1,3
66510	∅ 1,7



ΠΙΣΤΟΛΙ ΒΑΦΗΣ ΑΝΩ ΔΟΧΕΙΟ 600c.c.

21€

ΚΩΔ.	ΜΠΕΚ
66521	∅ 1,5
66522	∅ 1,8
66523	∅ 2,0



ΠΙΣΤΟΛΙ ΒΑΦΗΣ ΚΑΤΩ ΔΟΧΕΙΟ 1000c.c.

23€

ΚΩΔ.	ΜΠΕΚ
66516	∅ 1,5
66517	∅ 1,8
66518	∅ 2,0
66519	∅ 2,5



ΑΕΡΟΓΡΑΦΟΣ **BÜLLE**
MACHINERY - TOOLS

ΑΕΡΟΓΡΑΦΟΣ 125c.c.

22€

ΚΩΔ.	ΜΠΕΚ
66511	∅ 0,5
66512	∅ 0,8
66513	∅ 1,0



ΣΕΤ ΠΙΣΤΟΛΙΩΝ ΑΕΡΟΣ

(6 ΤΕΜ.)

22€ ΚΩΔΙΚΟΣ: 66520



BÜLLE
MACHINERY - TOOLS

(8 ΤΕΜ.)

39€ ΚΩΔΙΚΟΣ: 66525

Με Πιστόλι Βαφής Άνω Δοχείο



ΑΕΡΟΚΛΕΙΔΟ 1/2"

43€

ΚΩΔΙΚΟΣ: 47873

- Ροπή βιδώματος: 31,8 kgm
- Σώμα: Αλουμινίου
- Βάρος: 2 kg



59€ ΚΩΔΙΚΟΣ: 66546 ΑΥΤΟΜΑΤΗ ΑΝΕΜΗ ΜΕ ΣΩΛΗΝΑ ΑΕΡΟΣ 10m+1m



- Μήκος σωλ. εισ.: 1m /εξόδ.:10m
- Πίεση λειτουργίας max.: 10bar
- Ταχυσύνδεσμοι πρίζα (universal)- βύσμα

85€ ΚΩΔΙΚΟΣ: 66547 ΑΥΤΟΜΑΤΗ ΑΝΕΜΗ ΜΕ ΣΩΛΗΝΑ ΑΕΡΟΣ 15m+1m



- Μήκος σωλ. εισ.: 1m /εξόδ.:15m
- Πίεση λειτουργίας max.: 10bar
- Ταχυσύνδεσμοι πρίζα (universal)- βύσμα

1,5m • Μέγιστο φορτίο **600 kg** • Επιφάνεια εργασίας από MDF πάχους 28mm • Επένδυση επιφάνειας εργασίας με PVC υψηλής αντοχής • Κάλυψη σκόρου επιφάνειας με PVC • Ρυθμιζόμενο καθ' ύψος ±40 mm • Ηλεκτροστατική βαφή με χρώματα βιομηχανικής χρήσης



Πάγκος 1,5x0,75m

229€
ΚΩΔ.: 66401
WB-15L

Σημ.: Οι διάτρητες πλάτες, λοιπά εξαρτήματα και συρταριές είναι optional (προαιρετικός εξοπλισμός).

2,0m • Μέγιστο φορτίο **1000 kg**. • Επιφάνεια εργασίας από MDF πάχους 53mm • Επένδυση επιφάνειας εργασίας με PVC υψηλής αντοχής • Κάλυψη σκόρου επιφάνειας με PVC • Ρυθμιζόμενο καθ' ύψος ±40 mm • Ηλεκτροστατική βαφή με χρώματα βιομηχανικής χρήσης



Πάγκος 2x0,75m

365€
ΚΩΔ.: 66405
WB-21M

Σημ.: Οι διάτρητες πλάτες, λοιπά εξαρτήματα και συρταριές είναι optional (προαιρετικός εξοπλισμός).

ΟΡΤΙΟΝΑΛ (ΠΡΟΑΙΡΕΤΙΚΟΣ) ΕΞΟΠΛΙΣΜΟΣ

1 Πλάτη διάτρητη για στηρίγματα



22€ ΚΩΔΙΚΟΣ: 66415

(Π) 712 x (Υ) 299 mm
Απαιτούνται 4 τεμ. για πλήρη σύνθεση

2 Πλάτη διάτρητη για σκαφάκια



22€ ΚΩΔΙΚΟΣ: 66416

(Π) 712 x (Υ) 299 mm
Απαιτούνται 4 τεμ. για πλήρη σύνθεση

3 Κολώνα



20€ ΚΩΔΙΚΟΣ: 66414

Απαιτούνται 3 τεμ. για πλήρη σύνθεση

4 Μετώπη



30€ ΚΩΔΙΚΟΣ: 66410

1442mm

5 Κάτω Ράφι

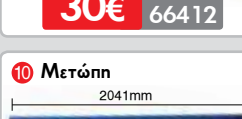

30€ ΚΩΔΙΚΟΣ: 66412

1442mm

6 Συρταριές σταθερές και για τους 2 πάγκους

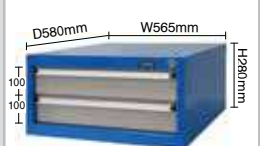

Με 2 συρτάρια

179€ ΚΩΔΙΚΟΣ: 66402

(στερεώνονται κάτω από το τραπέζι του πάγκου)

7 Πλάτη διάτρητη για στηρίγματα



28€ ΚΩΔΙΚΟΣ: 66417

(Π) 1012 x (Υ) 299 mm
Απαιτούνται 4 τεμ. για πλήρη σύνθεση

8 Πλάτη διάτρητη για σκαφάκια



28€ ΚΩΔΙΚΟΣ: 66418

(Π) 1012 x (Υ) 299 mm
Απαιτούνται 4 τεμ. για πλήρη σύνθεση

9 Κολώνα



20€ ΚΩΔΙΚΟΣ: 66414

Απαιτούνται 3 τεμ. για πλήρη σύνθεση

10 Μετώπη



39€ ΚΩΔΙΚΟΣ: 66411

2041mm

11 Κάτω Ράφι

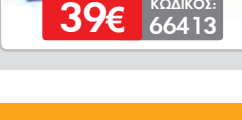

39€ ΚΩΔΙΚΟΣ: 66413

2041mm



Με 3 συρτάρια

255€ ΚΩΔΙΚΟΣ: 66406

(στερεώνονται κάτω από το τραπέζι του πάγκου)

ΠΑΓΚΟΙ ΕΡΓΑΣΙΑΣ ΜΕ ΠΛΑΤΗ ΚΑΙ ΣΥΡΤΑΡΙΑ



119€ ΚΩΔΙΚΟΣ: 47613

Μέγιστο φορτίο **100 kg**

✓ Προτείνεται για ερασιτεχνική χρήση



- Σταθερή συναρμογή με βίδες
- Επιφάνεια εργασίας από MDF 12mm
- Διάτρητη πλάτη από MDF 4,5mm

• Διαστάσεις προϊόντος: 120 x 60 x 156 cm



199€ ΚΩΔΙΚΟΣ: 47614

Ενισχυμένος, Μέγιστο φορτίο **200 kg**

✓ Προτείνεται για ερασιτεχνική & ημιεπαγγελματική χρήση



- Σταθερή συναρμογή με βίδες
- Επιφάνεια εργασίας από μαύρο MDF 18mm
- Διάτρητη πλάτη από MDF 8mm
- Διαστάσεις προϊόντος: 113 x 61,5 x 158 cm

Στις αναγραφόμενες προτεινόμενες τιμές συμπεριλαμβάνεται Φ.Π.Α. Για το κόστος μεταφορικών, συναρμολόγησης ή εγκατάστασης (όταν απαιτείται) αλλά και για το χρόνο διαθεσιμότητας του προϊόντος στο χώρο του καταστήματος, επικοινωνείτε με το κατάστημα.

7 ΣΥΡΤΑΡΙΩΝ ΜΕ ΡΟΥΛΕΜΑΝ

375€
ΚΩΔΙΚΟΣ:
66436



- Συνολικές διαστάσεις με τροχούς & χειρολαβή ΜxΠxΥ: 770x460x980 mm
- 5 συρτάρια με διαστ. ΜxΠxΥ: 576x400x70 mm (οφέλιμες διαστ. ΜxΠxΥ: 518x395x55 mm)
- 2 συρτάρια με διαστ. ΜxΠxΥ: 576x400x146 mm (οφέλιμες διαστ. ΜxΠxΥ: 518x395x135 mm) • Βάρος: 53 kg

7 ΣΥΡΤΑΡΙΩΝ ΜΕ ΡΟΥΛΕΜΑΝ & ΠΛΑΪΝΟ ΝΤΟΥΛΑΠΙ

425€
ΚΩΔΙΚΟΣ:
66437



- Συνολικές διαστάσεις με τροχούς & χειρολαβή ΜxΠxΥ: 756x460x975 mm
- 2 συρτάρια με διαστ. ΜxΠxΥ: 576x400x151x4 mm
- 5 συρτάρια με διαστ. ΜxΠxΥ: 576x400x73,5x4 mm
- 1 πλαϊνό ντουλάπι με πλάτη στήριξης εργαλείων
- Βάρος: 57 kg

7 ΣΥΡΤΑΡΙΩΝ ΜΕ ΡΟΥΛΕΜΑΝ & ΝΤΟΥΛΑΠΙ



520€ ΚΩΔΙΚΟΣ:
66438

- Συνολικές διαστάσεις με τροχούς & χειρολαβή ΜxΠxΥ: 1135x460x975 mm
- 2 συρτάρια με διαστ. ΜxΠxΥ: 576x400x151x4 mm
- 5 συρτάρια με διαστ. ΜxΠxΥ: 576x400x73,5x4 mm
- 1 ντουλάπι εμπρός με ράφι
- Πλαϊνά-πλάτες με οπές για στήριξη εργαλείων
- Βάρος: 69,5 kg

ΚΑΡΟΤΣΙΑ ΕΡΓΑΛΕΙΩΝ



ΜΕ ΤΡΙΑ ΡΑΦΙΑ

119€ ΚΩΔΙΚΟΣ:
66427

- Συνολικές διαστ. ΜxΠxΥ: 719x365x780mm
- Διαστ. ραφιών ΜxΠxΥ: 719x365x85mm
- Βάρος: 13 kg



ΣΥΝΘΕΤΟ

275€ ΚΩΔΙΚΟΣ:
66429

- Συνολικές διαστάσεις ΜxΠxΥ: 705 x 370 x 830mm
- 2 συρτάρια με διαστάσεις ΜxΠxΥ: 587x325x60 mm
- Βάρος: 27,5 kg

ΦΟΡΗΤΕΣ ΕΡΓΑΛΕΙΟΘΗΚΕΣ

49€
ΚΩΔΙΚΟΣ:
66425



- 5 Θέσεων
- Διαστ. ΜxΠxΥ: 495x200x290 mm
- Βάρος: 5,5 kg

85€
ΚΩΔΙΚΟΣ:
66426



- Με 3 Συρτάρια
- Διαστ. ΜxΠxΥ: 534x218x288 mm
- Βάρος: 5,5 kg



20 ton.

580€ ΚΩΔΙΚΟΣ: 60622

- Χειροκίνητη αντλία
- Διαδρ. εμβόλου 175mm
- Βάρος 101,5 kg



20 ton.

630€ ΚΩΔΙΚΟΣ: 60659

- Χειροκίνητη & Πνευματική
- Διαδρ. εμβόλου 175mm
- Βάρος 98,3 kg



20 ton.
Βαρ. Τύπου

840€ ΚΩΔΙΚΟΣ: 60623

- Χειροκίνητη αντλία
- Διαδρ. εμβόλου 175mm
- Βάρος 115 kg



30 ton.
Βαρ. Τύπου

1.120€ ΚΩΔΙΚΟΣ: 60624

- Χειροκίνητη & Πνευματική
- Διαδρ. εμβόλου 145mm
- Βάρος 165 kg

ΓΕΡΑΝΑΚΙΑ ΥΔΡΑΥΛΙΚΑ



1000kg ΠΤΥΣΣΟΜΕΝΟ

279€ ΚΩΔΙΚΟΣ: 60655

- Ικανότητα ανύψωσης 1000kg
- Ύψος ανύψ. max. 2m
- Ύψος μηχαν. 1,38m
- Βάρος 65kg

2000kg ΠΤΥΣΣΟΜΕΝΟ

395€ ΚΩΔΙΚΟΣ: 60640

- Ικανότητα ανύψωσης 2000kg
- Ύψος ανύψ. max. 2,3m
- Ύψος μηχαν. 1,39m
- Βάρος 90,5kg

ΑΡΤΑΝΗ / ΤΡΑΒΕΡΣΑ

ΑΡΤΑΝΗ ΚΙΝΗΤΗΡΑ ΜΕ ΕΜΒΟΛΟ

Ικανότητα 680kg



45€ ΚΩΔΙΚΟΣ: 60657



ΤΡΑΒΕΡΣΑ ΜΕ ΔΥΟ ΓΑΤΖΟΥΣ

Ικανότητα 500kg



125€ ΚΩΔΙΚΟΣ: 60658

ΥΔΡΑΥΛΙΚΟΙ ΕΞΟΛΚΕΙΣ



- Με 360° περιστρεφόμενη λαβή αντλίας και κεντραδόρο για εύκολη τοποθέτηση
- Δυνατότητα τοποθέτησης σε όλες τις θέσεις



69€ ΚΩΔΙΚΟΣ: 43373 5 TON.

109€ ΚΩΔΙΚΟΣ: 43374 10 TON.

STAND ΚΙΝΗΤΗΡΩΝ



149€

ΚΩΔΙΚΟΣ: 60620

- Ικανότητα: 680 kg
- Διαστάσεις συσκ.: 860x420x160 mm
- Βάρος 33,6 kg



ΣΑΣΜΑΝΟΓΡΥΛΛΟΣ



199€

ΚΩΔΙΚΟΣ: 60627

- Ικανότητα ανύψωσης: 500 kg
- Μέγιστο/ελάχιστο ύψος 1950/1135 mm
- Βάρος 28 kg



ΜΕ ΠΟΔΟΚΙΝΗΤΗ ΥΔΡΑΥΛΙΚΗ ΑΝΤΛΙΑ

360
Kg **519€** ΚΩΔΙΚΟΣ: 46121



- Μηχανική μέγγλη για τη συγκράτηση του εμπρός τροχού της μοτοσυκλέτας
- Βάρος Κ/Μ: 97,5/123,5 kg

ΜΕ ΑΝΤΛΙΑ ΑΕΡΟΣ (ΑΕΡΟΥΔΡΑΥΛΙΚΟ)

450
Kg **895€** ΚΩΔΙΚΟΣ: 631505



- Μηχανική μέγγλη για τη συγκράτηση του εμπρός τροχού της μοτοσυκλέτας
- Βάρος Κ/Μ: 141/179 Kg

ΑΝΥΨΩΤΙΚΟΣ ΓΡΥΛΛΟΣ ΑΤΝ / ΜΟΤΟ

- > Ικανότητα ανύψωσης 400 kg max. > Ελάχιστο ύψος ανύψωσης 14 cm
- > Ειδικές θηλίες στο σασί για την τοποθέτηση των μιάντων
- > Ποδοπεντάλ για την ανύψωση φορτίου > Τροχήλατο, με φρένο στους τροχούς > 4 μιάντες ασφαλείας
- > Βάρος Κ/Μ: 36/38 kg

195€ ΚΩΔΙΚΟΣ: 46126

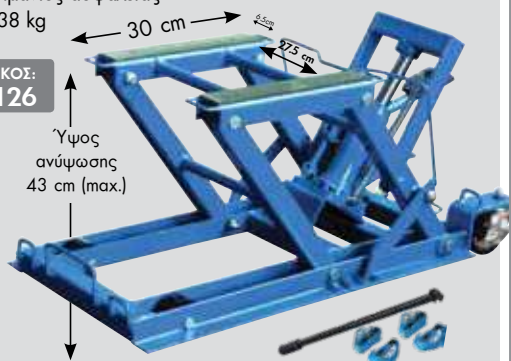

ΓΡΥΛΛΟΣ ΟΧΗΜΑΤΩΝ OFF-ROAD (4X4)

2
Ton. **99€** ΚΩΔΙΚΟΣ: 60654



ΚΩΔΙΚΟΣ	60654
ΙΚΑΝΟΤΗΤΑ (ton.)	2
ΕΛΑΧ. ΥΨΟΣ ΑΝΥΨ. (mm)	130
ΟΛΙΚΟ ΥΨΟΣ (m)	1,5
ΜΕΓ. ΥΨΟΣ ΑΝΥΨ. (mm)	1325
ΔΙΑΣΤ. ΣΥΣΚ. (mm)	1555x250x145
ΒΑΡΟΣ (kg)	14,5

ΨΑΛΙΔΩΤΟΣ ΓΡΥΛΛΟΣ



1.5
Ton. **18€** ΚΩΔΙΚΟΣ: 60663

ΙΚΑΝΟΤΗΤΑ (ton.)	1.5
ΕΛΑΧΙΣΤΟ ΥΨΟΣ (mm)	100
ΜΕΓΙΣΤΟ ΥΨΟΣ (mm)	370
ΔΙΑΣΤΑΣΕΙΣ ΣΥΣΚ. (mm)	505x405x240
ΒΑΡΟΣ Κ/Μ (kg)	2,1/2,3

STAND ΤΡΟΧΩΝ



ΜΠΡΟΣΤΙΝΟΥ ΤΡΟΧΟΥ **35€** ΚΩΔΙΚΟΣ: 60631

- Ικανότητα 100 kg
- Βάρος 6 kg

ΜΠΡΟΣΤΙΝΟΥ ΤΡΟΧΟΥ **65€** ΚΩΔΙΚΟΣ: 60633

- Ικανότητα 200 kg
- Βάρος 4,8 kg

ΠΙΣΩ ΤΡΟΧΟΥ **58€** ΚΩΔΙΚΟΣ: 60632

- Ικανότητα 200 kg
- Βάρος 10 kg

ΓΡΥΛΛΟΙ ΜΠΟΥΚΑΛΑΣ



ΚΩΔΙΚΟΣ	ΤΥΠΟΣ	ΤΙΜΗ
40602	2 ton.	21 €
40604	3 ton.	24 €
40606	5 ton.	30 €
40608	8 ton.	35 €
40610	12 ton.	44 €
40612	15 ton.	50 €
40614	20 ton.	65 €

ΤΡΙΠΟΔΑ



2 TON. **22€** ΚΩΔΙΚΟΣ: 60645
Τιμή ζεύγους

3 TON. **27€** ΚΩΔΙΚΟΣ: 60646
Τιμή ζεύγους



ΒΑΡΕΩΣ ΤΥΠΟΥ 2 TON. **35€** ΚΩΔΙΚΟΣ: 60616
Τιμή ζεύγους

3 TON. **44€** ΚΩΔΙΚΟΣ: 60617
Τιμή ζεύγους

6 TON. **79€** ΚΩΔΙΚΟΣ: 60618
Τιμή ζεύγους

ΚΑΡΟΤΣΟΓΡΥΛΛΟΙ

express

2

Ton.

65€

ΚΩΔΙΚΟΣ:
60604



> 360° περιστρεφόμενη λαβή

2

Ton.

69€

ΚΩΔΙΚΟΣ:
60607



> Με αργή - ομαλή κάθοδο

3

Ton.

89€

ΚΩΔΙΚΟΣ:
60619



3

Ton.

159€

ΚΩΔΙΚΟΣ:
60614



ΒΑΡΕΩΣ ΤΥΠΟΥ

Επαγγελματικός

3

Ton.

179€

ΚΩΔΙΚΟΣ:
40623



Quick Lift

Επαγγελματικός

Με πεντάλ ταχείας ανύψωσης βραχίονα (χωρίς φορτίο)

ΚΑΡΟΤΣΟΓΡΥΛΛΟΙ ΧΑΜΗΛΟΥ ΠΡΟΦΙΛ

express

2

Ton.

69€

ΚΩΔΙΚΟΣ:
60648



> Χαμηλού προφίλ (85mm)

2

Ton.

89€

ΚΩΔΙΚΟΣ:
60608



> Χαμηλού προφίλ (89mm)
> Περιστρεφόμενη λαβή

2

Ton.

390€

ΚΩΔΙΚΟΣ:
60649



> Χαμηλού προφίλ (76mm)
> Βαρέως Τύπου Επαγγελματικός ολικό μήκος (1m)

2.5

Ton.

229€

ΚΩΔΙΚΟΣ:
60605



> Χαμηλού προφίλ (75mm)
> Επαγγελματικός, Βαρ. τύπου
> Διπλής αντλίας

3

Ton.

269€

ΚΩΔΙΚΟΣ:
60615



> Χαμηλού προφίλ (98mm)
> Επαγγελματικός, Βαρ. τύπου
> Διπλής αντλίας

ΚΑΡΟΤΣΟΓΡΥΛΛΟΣ ΥΨΗΛΗΣ ΑΝΥΨ.

2

Ton.

389€

ΚΩΔΙΚΟΣ:
60612



> Επαγγελματικός, βαρέως τύπου
> Μακρύς, υψηλής ανύψωσης (800mm)
> Ποδοπεντάλ

ΚΑΡΟΤΣΟΓΡΥΛΛΟΣ ΑΛΟΥΜΙΝΙΟΥ

2.5

Ton.

249€

ΚΩΔΙΚΟΣ:
60611



> Σασί αλουμινίου (ελαφρύ)
> Compact διαστάσεων

ΓΡΥΛΛΟΙ ΑΕΡΟΣ

express

1.350€

ΚΩΔΙΚΟΣ:
60641

15/30 ton.



Αναμένεται από 15/05/2023

> 2 εμβόλων
> Με δύο προεκτάσεις 75mm & 45mm
> Βάρος: 53 kg

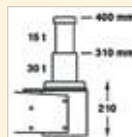

1.490€

ΚΩΔΙΚΟΣ:
60642

25/50 ton.



> 2 εμβόλων
> Με δύο προεκτάσεις 75mm & 45mm
> Βάρος: 73 kg

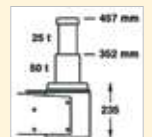

Στις αναγραφόμενες προτεινόμενες τιμές συμπεριλαμβάνεται Φ.Π.Α. Για το κόστος μεταφορικών, συναρμολόγησης ή εγκατάστασης (όταν απαιτείται) αλλά και για το χρόνο διαθεσιμότητας του προϊόντος στο χώρο του καταστήματος, επικοινωνείτε με το κατάστημα.

ΡΑΜΠΑ ΑΝΥΨΩΣΗΣ

express

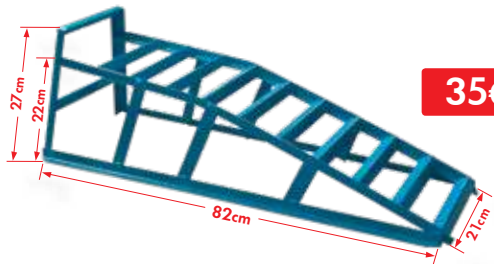

35€

ΚΩΔΙΚΟΣ:
631446

- Ανυψωτική Ικανότητα (μονή/ζεύγος) 1000/2000 kg
- Βάρος 5,6 kg

ΡΑΜΠΑ ΑΛΟΥΜΙΝΙΟΥ ΣΠΑΣΤΗ

135€

Κωδικός:
631443

τιμή ανά τεμάχιο

με
χερούλι
μετα-
φοράς

με
στηρί-
γματα

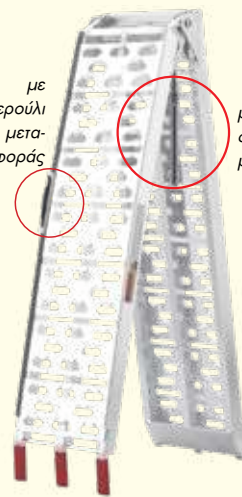

- Ανυψωτική ικανότητα (μονή/ζεύγος): 680/1360 kg (*)
- Διαστάσεις: 2260 x 305/1160 x 305 mm
- Βάρος: 8,2 kg

(*) με τη χρήση του στηρίγματος

ΚΑΘΙΣΜΑΤΑ ΕΡΓΑΣΙΑΣ

express



35€

ΚΩΔΙΚΟΣ:
40666

Τετράγωνο



59€

ΚΩΔΙΚΟΣ:
40665

Στρογγυλό

- Με ρύθμιση καθ' ύψος με πνευματικό έμβολο
- Με 5 ρόδες

ΞΑΠΛΩΣΤΡΕΣ ΕΡΓΑΣΙΑΣ

express

44€

ΚΩΔΙΚΟΣ:
60601

Μήκος: 1m



44€

ΚΩΔΙΚΟΣ:
60602

Μήκος: 1m



ΠΡΕΣΣΕΣ ΦΑΝΟΠΟΪΑΣ

express

169€

ΚΩΔΙΚΟΣ:
47191

4 TON.



- Ελάχιστο ύψος εμβόλου: 330 mm
- Διαδρομή εμβόλου 120 mm

269€

ΚΩΔΙΚΟΣ:
47190

10 TON.



- Ελάχιστο ύψος εμβόλου: 470 mm
- Διαδρομή εμβόλου 150 mm

ΣΥΜΠΙΕΣΟΜΕΤΡΑ / ΕΞΟΛΚΕΙΣ

express

ΣΥΜΠΙΕΣΟΜΕΤΡΟ ΒΕΝΖΙΝΗΣ



- Σπειρώματα: M10x1.0, M12x1.25, M14x1.25, M18x1.5

35€

ΚΩΔΙΚΟΣ:
631506

ΣΥΜΠΙΕΣΟΜΕΤΡΟ ΠΕΤΡΕΛΑΙΟΥ



- Μετρητής πίεσης για κινητήρες Diesel
- 14 αντάπτορες

99€

ΚΩΔΙΚΟΣ:
631500

ΣΥΜΠΙΕΣΤΗΣ ΕΛΑΤΗΡΙΩΝ ΑΝΑΡΤΗΣΗΣ ΤΗΛΕΣΚΟΠΙΚΟΣ



- Εύρος συμπίεσης ελατηρίων (min. - max.): 120 mm - 325 mm

139€

ΚΩΔΙΚΟΣ:
631502

ΣΕΤ ΕΞΟΛΚΕΑΣ ΕΣΩΤΕΡΙΚΩΝ ΡΟΥΛΕΜΑΝ



- 1 εξολκέας & 4 σιαγόνες

99€

ΚΩΔΙΚΟΣ:
631503

ΣΕΤ 14 ΚΛΕΙΔΙΩΝ ΓΙΑ ΦΙΛΤΡΑ ΛΑΔΙΟΥ



55€

ΚΩΔΙΚΟΣ:
631504

STAND ΧΑΡΤΙΟΥ ΕΠΙΤΟΙΧΙΟ*



26€

ΚΩΔΙΚΟΣ:
60636

Διαστάσεις σισκ.: 270x240x360 mm

* δεν περιλαμβάνεται το χαρτί

ΑΝΑΡΡΟΦΗΤΗΡΕΣ ΛΑΔΙΟΥ



30
Lt.

229€
ΚΩΔΙΚΟΣ:
40672

ΧΩΡΙΣ
ΓΥΑΛΑ



80
Lt.

429€
ΚΩΔΙΚΟΣ:
40670

ΜΕ
ΓΥΑΛΑ



Συνοδεύονται με: • 4 εύκαμπτους καθετήρες (∅ 5 x 730 mm, ∅ 6 x 730 mm, ∅ 7 x 1030 mm, ∅ 8 x 730 mm)
• 2 μεταλλικούς καθετήρες (∅ 5 x 730 mm, ∅ 6 x 730 mm)
• 2 αντάπτορες για: MERCEDES, VAG

ΒΑΛΒΟΛΙΝΙΕΡΑ

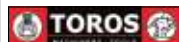

25
Lt.

ΤΡΟΧΗΛΑΤΗ

85€
ΚΩΔΙΚΟΣ:
40423

Χειροκίνητη
25Lt.



Συνοδεύεται με:
• Σωλήνια PVC 2,5 mt
• Ικανότητα 130 gr / διαδρομή

ΓΡΑΣΑΔΟΡΟΣ

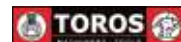

25
Lt.

ΤΡΟΧΗΛΑΤΟΣ

89€
ΚΩΔΙΚΟΣ:
40424

Χειροκίνητος
25Lt.



Συνοδεύεται με:
• Σωλήνια γράσου 1/4" - 2 mt και λαβή τύπου πιστόλι
• Ικανότητα 5 gr / διαδρομή

ΓΡΑΣΑΔΟΡΟΙ ΤΡΟΧΗΛΑΤΟΙ ΜΕ ΑΝΤΛΙΑ ΑΕΡΟΣ



18
Lt.

245€
ΚΩΔΙΚΟΣ:
40642

Συνοδεύεται με:

- Αεραντλία γράσου
- Δίσκο προώθησης
- Ελαστικό σωλήμα 5m
- Πιστόλι γράσου με αρθρωτό σύνδεσμο (γόνατο)
- Φιλτρορυθμιστή (FR)



40
Lt.

325€
ΚΩΔΙΚΟΣ:
40643

Συνοδεύεται με:

- Αεραντλία γράσου
- Δύο δίσκους προώθησης ∅ 310 και ∅ 370
- Ελαστικός σωλήνας 5m
- Πιστόλι γράσου με αρθρωτό σύνδεσμο (γόνατο)
- Φιλτρορυθμιστής (FR)



ΓΡΑΣΑΔΟΡΟΙ ΑΕΡΟΣ

ΟΙΚΟΝΟΜΙΚΟΥ
ΤΥΠΟΥ



500gr

35€ ΚΩΔΙΚΟΣ:
42799

- Με περιστρεφόμενη λαβή
- Συνεχούς ροής (δεν απαιτείται επαναλαμβανόμενο πάτημα σκανδάλης)



500gr

49€ ΚΩΔΙΚΟΣ:
47842



ΠΛΥΝΤΗΡΙΑ ΕΞΑΡΤΗΜΑΤΩΝ



90
Lt.

199€ ΚΩΔΙΚΟΣ:
47111

- Ηλεκτρική Αντλία • Τάση 230 Volt
- Διαστάσεις: 758x545x885 mm
- Βάρος: 25 kg



90
Lt.

Τροχήλατο
με 2 ράφια

269€ ΚΩΔΙΚΟΣ:
47116

- Ηλεκτρική Αντλία • Τάση 230 Volt
- Διαστάσεις: 950x410x900 mm
- Βάρος: 34 kg



150
Lt.

315€ ΚΩΔΙΚΟΣ:
47113

- Ηλεκτρική Αντλία • Τάση 230 Volt
- Διαστάσεις: 1140x550x895 mm
- Βάρος: 42 kg



Στις αναγραφόμενες προτεινόμενες τιμές συμπεριλαμβάνεται Φ.Π.Α. Για το κόστος μεταφορικών, συναρμολόγησης ή εγκατάστασης (όταν απαιτείται) αλλά και για το χρόνο διαθεσιμότητας του προϊόντος στο χώρο του καταστήματος, επικοινωνείτε με το κατάστημα.

ΦΟΡΤΙΣΤΕΣ ΜΠΑΤΑΡΙΩΝ



ΦΟΡΤΙΣΤΕΣ

ΚΩΔ. 65678



max. 20Amp

ΚΩΔ. 65679



max. 30Amp

Αναμένεται από 15/05/2023

ΚΩΔ. 65639



ΦΟΡΤΙΣΤΕΣ - ΕΚΚΙΝΗΤΕΣ

ΚΩΔ. 65615



ΚΩΔ. 65635



ΚΩΔΙΚΟΣ	65678	65679	65639	65635	65615
ΤΑΣΗ ΦΟΡΤΙΣΗΣ (V)	12/24	12/24	12/24	12/24	12/24
ΙΣΧΥΣ (Watt)	240	450	1300	1100	1500
ΡΕΥΜΑ ΦΟΡΤ. (A)	20	30	38	35	45
ΡΕΥΜΑ ΕΚΚΙΝΗΣΗΣ (A) (12V/24V)	-	-	200	300	500
ΦΟΡΤΙΣΗ ΜΠΑΤ. ΧΩΡΗΤ. (Ah)	180	220	500	450	750
ΔΙΑΣΤΑΣΕΙΣ (Π x Μ x Υ) (cm)	29x25,5x23	29x25,5x23	31,5x31,5x26	31x26x60	32x28x69
ΒΑΡΟΣ (kg)	4,1	5,5	9,5	19	22
ΤΙΜΗ	59€	79€	129€	199€	249€

ΑΥΤΟΜΑΤΟΙ ΗΛΕΚΤΡΟΝΙΚΟΙ ΦΟΡΤΙΣΤΕΣ - ΣΥΝΤΗΡΗΤΕΣ ΜΠΑΤΑΡΙΩΝ EXPRESS



Ηλεκτρονικοί φορτιστές με ενσωματωμένο μικροεπεξεργαστή διάγνωσης των αναγκών της μπαταρίας και επιλογή του κατάλληλου τρόπου - σταδίου φόρτισης ανάλογα με τις ανάγκες της. Έχουν τη δυνατότητα να επαναφέρουν μπαταρίες με χαμηλό φορτίο, να κάνουν αποθείωση στοιχείων μπαταρίας, να συντηρούν μπαταρίες σε πλήρη φόρτιση για όσο διάστημα δεν χρησιμοποιούνται. Κατάλληλοι για φόρτιση και συντήρηση όλων των τύπων μπαταριών, συμπεριλαμβανομένων των μπαταριών μολύβδου-οξέος, WET, GEL, AGM, VRLA & LITHIUM (λιθίου).

6/12V
4A
120Ah

45€

ΚΩΔΙΚΟΣ:
60120



- > Φόρτιση 8 σταδίων + στάδιο συντήρησης
- > Με ψηφιακή (LCD) οθόνη πολλαπλών ενδείξεων
- > Προστασία από ανεστραμμένη πολικότητα, υπέρταση, υπερθέρμανση, βραχυκύκλωμα
- > Ελάχιστη τάση έναρξης φόρτισης 1,5V

6/12V
6.5A
200Ah

59€

ΚΩΔΙΚΟΣ:
60110



- > Φόρτιση 8 σταδίων + στάδιο συντήρησης
- > Με ψηφιακή (LCD) οθόνη πολλαπλών ενδείξεων
- > Προστασία από ανεστραμμένη πολικότητα, υπέρταση, υπερθέρμανση, βραχυκύκλωμα
- > Ελάχιστη τάση έναρξης φόρτισης 1,5V

12/24V
12A
400Ah

79€

ΚΩΔΙΚΟΣ:
60111



- > Φόρτιση 8 σταδίων + στάδιο συντήρησης
- > Με ψηφιακή (LCD) οθόνη πολλαπλών ενδείξεων
- > Προστασία από ανεστραμμένη πολικότητα, υπέρταση, υπερθέρμανση, βραχυκύκλωμα
- > Ελάχιστη τάση έναρξης φόρτισης 1,5V

JUMP STARTER (ΕΚΚΙΝΗΤΗΣ) & POWERBANK IMPERIA



12V
7200mAh

75€

ΚΩΔΙΚΟΣ:
60134



Συνοδεύεται με πλούσιο εξοπλισμό

- 12V • 7200mAh
- Στιγμιαίο ρεύμα: 600 A
- Ρεύμα εκκίνησης: 300 A
- Ρεύμα εξόδου: (5V/2A), (12V εκκίνηση)
- Ρεύμα εισόδου: 5V/1.5A
- Κατάλληλο για εκκίνηση κινητήρων βενζίνης έως 4000 cc & πετρελαίου έως 2000 cc

12V
13800mAh

95€

ΚΩΔΙΚΟΣ:
60131

Αναμένεται από 06/04/2023



Συνοδεύεται με πλούσιο εξοπλισμό

- 12V • 13800mAh
- Στιγμιαίο ρεύμα: 600 A
- Ρεύμα εκκίνησης: 300 A
- Ρεύμα εξόδου: (5V/2A), (12V/5A) (QC 3.0), (12V εκκίνηση)
- Ρεύμα εισόδου: 5V/2A
- Κατάλληλο για εκκίνηση κινητήρων βενζίνης έως 6000 cc & πετρελαίου έως 4000 cc

12V
21000mAh

125€

ΚΩΔΙΚΟΣ:
60132

Αναμένεται από 06/04/2023



Συνοδεύεται με πλούσιο εξοπλισμό



- 12V • 21000mAh
- Στιγμιαίο ρεύμα: 800 A
- Ρεύμα εκκίνησης: 400 A
- Ρεύμα εξόδου: (5V/2.1A), (5V/1A), (19V/3A), (12V εκκίνηση)
- Ρεύμα εισόδου: 5V/2A
- Κατάλληλο για εκκίνηση κινητήρων βενζίνης έως 8000 cc & πετρελαίου έως 6000 cc

• **Αυτόματοι με μικροεπεξεργασία** • **Ταχύτερη φόρτιση** • **Ασφαλέστεροι** • **Φιλικό στο περιβάλλον** Ηλεκτρονικοί φορτιστές Schumacher* τεχνολογίας speed charge που διασφαλίζουν έως και 3 φορές ταχύτερη και ασφαλέστερη φόρτιση από τους συμβατικούς φορτιστές. Κατάλληλοι για μπαταρίες AGM, GEL, CALCIUM/WET, START & STOP. Όλα τα μοντέλα φορτίζουν μπαταρίες με πολύ χαμηλή τάση έως και 0,5V. Η διαδικασία φόρτισης πολλαπλών σταδίων διασφαλίζει σωστή και ασφαλή φόρτιση και κρατά την μπαταρία πλήρως φορτισμένη και έτοιμη για χρήση. Παρέχουν προστασία έναντι ανεστραμμένης πολικότητας, βραχυκύκλωμα, θερμική προστασία και αυτόματη διακοπή φόρτισης.

**6/12V
2A**

49€

ΚΩΔΙΚΟΣ:
60140

MOD.: SPI 2



- Ρεύμα φόρτισης 2A
- Για μπαταρίες 6V & 12V χωρητικότητας έως 32 Ah
- Αυτόματη διάγνωση τάσης
- Ένδειξη status φόρτισης με LED
- Διαστάσεις: 193x84x78 mm • Βάρος: 1 kg

**12V
3A**

65€

ΚΩΔΙΚΟΣ:
60141

MOD.: SPI 3



**& ΓΙΑ
ΜΠΑΤΑΡΙΑ
ΛΙΘΙΟΥ**

- Ρεύμα φόρτισης 3A
- Για μπαταρίες 12V χωρητικότητας έως 58 Ah
- Με ψηφιακή οθόνη πολλαπλών ενδείξεων
- Κατάλληλος και για μπαταρίες λιθίου
- Διαστάσεις: 194x89x83 mm • Βάρος: 1 kg

**12V
6A**

79€

ΚΩΔΙΚΟΣ:
60142

MOD.: SPI 6



- Ρεύμα φόρτισης 6A
- Για μπαταρίες 12V χωρητικότητας έως 130 Ah
- Με ψηφιακή οθόνη πολλαπλών ενδείξεων
- Διαστάσεις: 190x140x65 mm • Βάρος: 1,1 kg

**12V
15A**

119€

ΚΩΔΙΚΟΣ:
60143

MOD.: SPI 15S

➤ Με Power Supply Mode (10A) που κρατά σταθερή τάση στα 13,6V και εμποδίζει την αποφόρτιση της μπαταρίας των αυτοκινήτων στις εκθέσεις αντιπροσωπειών

- Ρεύμα φόρτισης 15A
- Για μπαταρίες 12V χωρητικότητας έως 230 Ah
- Με ψηφιακή οθόνη πολλαπλών ενδείξεων
- Διαστάσεις: 190x140x65 mm • Βάρος: 1,47 kg

**12V
15A**

145€

ΚΩΔΙΚΟΣ:
60144

MOD.: SPI 1224

**24V
10A**



- Ρεύμα φόρτισης 15A (@12V) & 10A (@24V)
- Για μπαταρίες 12V & 24V χωρητ. έως και 230 Ah
- Με ψηφιακή οθόνη πολλαπλών ενδείξεων
- Διαστάσεις: 190x140x65 mm • Βάρος: 1,5 kg

**Όργανο διατήρησης μνήμης
εγκεφάλου οχημάτων**

45€

ΚΩΔΙΚΟΣ:
60145



- Διατρεί τα δεδομένα μνήμης του οχήματος τη στιγμή που αποσυνδέουμε την μπαταρία.
- Πλήρως αυτόματο και εύκολο στη χρήση.
- Κατάλληλο για οχήματα με θύρα OBDII
- Ενδείξεις LED για τη σωστή σύνδεση και την ασφαλή αποσύνδεση της μπαταρίας

**6/12V
20A**

199€

ΚΩΔΙΚΟΣ:
60149

MOD.: SCI 90

NEO

**Εκκίνηση 150A Peak
ΚΑΙ ΕΚΚΙΝΗΤΗΣ
ΑΥΤΟΚΙΝΗΤΩΝ**

- Ρεύμα φόρτ. 6V: 3A, 5A, 20A/12V: 3A, 5A, 20A, 90A
- Για φόρτιση μπατ. 6V&12V χωρητ. από 12 έως και 111 Ah • Για συντήρηση μπατ. 6V&12V χωρητ. από 12 έως και 250 Ah
- Με ψηφιακή οθόνη πολλαπλών ενδείξεων
- Διαστάσεις: 280x260x190 mm • Βάρος: 5,9 kg

**12V
25A**

**24V
12.5A**

259€

ΚΩΔΙΚΟΣ:
60148

MOD.: SPI PRO25

- Ρεύμα φόρτ. 12V: 5A, 12.5A, 25A/24V: 5A, 12.5A
- Για φόρτιση μπατ. 12V & 24V χωρητ. από 5 έως και 550 Ah • Για συντήρηση μπατ. 12V & 24V χωρητ. από 5 έως και 850 Ah
- Με ψηφιακή οθόνη πολλαπλών ενδείξεων
- Διαστάσεις: 345x345x100 mm • Βάρος: 2,1 kg

**Ψηφιακός ελεγκτής
μπαταρίας 12V**

69€

ΚΩΔΙΚΟΣ:
60150



- Κατάλληλος για μπαταρίες μολύβδου οξέος, VRLA, AGM & GEL
- LED ψηφιακή οθόνη
- Έυρος βολτόμετρου: 7-15V

JUMP STARTER (ΕΚΚΙΝΗΤΗΣ) & POWERBANK SCHUMACHER

**12V
37Wh**

129€

ΚΩΔΙΚΟΣ:
60146

MOD.:
SL1327U



- 12V • 37Wh
- Έξοδοι USB: I) 5V DC 2,4A II) QUICKCHARGE™ 3.0 5V 3A, 9V 2A, 12V 1.5A
- Στιγμιαίο ρεύμα: 800 A
- Ρεύμα εκκίνησης: 400 A
- Ρεύμα εισόδου: 5V/2A

- Κατάλληλο για εκκίνηση κινητήρων Βενζίνης έως 4000 cc & πετρελαίου έως 2000 cc

**12V
55.5Wh**

169€

ΚΩΔΙΚΟΣ:
60147

MOD.:
SL1317U



- 12V • 37Wh
- Έξοδοι USB: I) 5V DC 2,4A II) QUICKCHARGE™ 3.0, 5V 3A, 9V 2A, 12V 1.5A, III) 5V / 3A Type-C
- Στιγμιαίο ρεύμα: 1000 A
- Ρεύμα εκκίνησης: 500 A
- Ρεύμα εισόδου: 5V / 2A Micro USB, 5V / 3A Type-C

- Κατάλληλο για εκκίνηση κινητήρων Βενζίνης έως 5000 cc & πετρελαίου έως 3000 cc

Στις αναγραφόμενες προτεινόμενες τιμές συμπεριλαμβάνεται Φ.Π.Α. Για το κόστος μεταφορικών, συναρμολόγησης ή εγκατάστασης (όταν απαιτείται) αλλά και για το χρόνο διαθεσιμότητας του προϊόντος στο χώρο του καταστήματος, επικοινωνείτε με το κατάστημα.

ΥΔΡΑΥΛΙΚΟ ΠΑΛΕΤΟΦΟΡΟ

express



Αντλία HD
(Βαρύς τύπος)



480€ ΚΩΔΙΚΟΣ:
631401

Professional Type

- Ικανότητα 2.5 ton.
- Αντλία Heavy Duty
- Ρόδες και διπλά ράουλα PU
- Μέγ. ύψος ανύψ.: 200 mm
- Ολικό μήκος: 1555 mm
- Διαστ. πιρουινιών: 1150x540 mm (για ευρωπαϊκές)
- Βάρος 67 kg

ΠΑΛΕΤΟΦΟΡΟ ΜΕ ΖΥΓΑΡΙΑ

express



1.390€ ΚΩΔΙΚΟΣ:
43121

- Ικανότητα φορτίου 2 ton.
- Διαβάθμιση ανά 0,5 kg
- Μέγιστο σφάλμα: 0,01%
- Με οθόνη LCD
- 2 Ρόδες PU και 4 ράουλα PU
- Μέγ. ύψος ανύψ.: 185 mm
- Ολικό μήκος: 1568 mm
- Διαστ. πιρουινιών: 1150x540 mm
- Βάρος 120 kg

Περιλαμβάνει 3 μπαταρίες AA

ΗΛΕΚΤΡΙΚΑ ΠΑΛΕΤΟΦΟΡΑ

express

1.5
Ton.

24
Volt

2.050€ ΚΩΔΙΚΟΣ:
43129

- Σύγχρονο και ευέλικτο ηλεκτρικό (με μπαταρία 24V) παλετοφόρο, που προσφέρει γρήγορη και ξεκούραστη χρήση. Ο χειρισμός του είναι εξαιρετικά εύκολος ακόμα και σε στενούς χώρους ➤ Ηλεκτρική κίνηση μπρος - πίσω και ηλεκτρική ανύψωση ➤ Με αφαιρούμενη (plug-in) μπαταρία που ελαχιστοποιεί το χρόνο εναλλαγής με άλλη φορτισμένη ➤ Διάρκεια λειτουργίας με πλήρως φορτισμένη μπαταρία: 3 ώρες ➤ Χρόνος φόρτισης μπαταρίας: 3 ώρες
- Άνετο, εργονομικό χειριστήριο με κομβίο χειρισμού τύπου πεταλούδας, μπουτόν έκτακτης ανάγκης, κόρνα και κλειδί ON-OFF
- Ύψος πιρουινιών: ελάχιστο 80mm, μέγιστο 190 mm
- Ικανότητα 1.5 ton.
- Διαστ. πιρουινιών: 1150x550 mm (για ευρωπαϊκές)
- Ολικό μήκος: 1580 mm
- Βάρος: 114 kg



1.5
Ton.

48
Volt

2.520€ ΚΩΔΙΚΟΣ:
43120

- Σύγχρονο και ευέλικτο ηλεκτρικό (με μπαταρία 48V) παλετοφόρο, που προσφέρει γρήγορη και ξεκούραστη χρήση. Ο χειρισμός του είναι εξαιρετικά εύκολος ακόμα και σε στενούς χώρους ➤ Ηλεκτρική κίνηση μπρος - πίσω και ηλεκτρική ανύψωση ➤ Μοτέρ χωρίς καρβουνάκια (brushless) για ομαλή οδήγηση και κίνηση χωρίς απότομες αυξομειώσεις ταχύτητας ➤ Με αφαιρούμενη (plug-in) μπαταρία που ελαχιστοποιεί το χρόνο εναλλαγής με άλλη φορτισμένη ➤ Διάρκεια λειτουργίας με πλήρως φορτισμένη μπαταρία: 6 ώρες
- Χρόνος φόρτισης μπαταρίας: 3 ώρες
- Άνετο, εργονομικό χειριστήριο με κομβίο χειρισμού τύπου πεταλούδας, μπουτόν έκτακτης ανάγκης, κόρνα και κλειδί ON-OFF ➤ Ύψος πιρουινιών: ελάχιστο 80mm, μέγιστο 190 mm
- Ικανό. φορτίου: 1.5 ton
- Διαστ. πιρουινιών: 1150x550 mm (για ευρωπαϊκές)
- Ολικό μήκος: 1651 mm
- Βάρος 145 kg



ΠΛΑΤΦΟΡΜΕΣ ΜΕΤΑΦΟΡΑΣ

express

45€ ΚΩΔΙΚΟΣ:
631425

- Ικανότητα 150kg
- Τροχοί TPR
Ø 100mm



119€ ΚΩΔΙΚΟΣ:
631427

Heavy Duty (Βαρ. Τύπου)

- Ικανότητα 350kg
- Τροχοί αέρος Ø 220mm με μεταλλική ζάντα



85€ ΚΩΔΙΚΟΣ:
631426

- Ικανότητα 300kg
- Τροχοί TPR
Ø 125mm



Διαστάσεις

ΚΩΔΙΚΟΣ	631425	631426	631427
ΔΙΑΣΤΑΣΗ Α	47 cm	61 cm	61 cm
ΔΙΑΣΤΑΣΗ Β	73,5 cm	91 cm	91 cm
ΔΙΑΣΤΑΣΗ C	14 cm	19 cm	27 cm
ΔΙΑΣΤΑΣΗ D	81 cm	86 cm	94 cm
ΒΑΡΟΣ	7,0 kg	14,0 kg	19,0 kg
ΔΙΑΣΤ. ΣΥΣΚ.	735x115/60x475mm	615x135/60x915mm	615x180x915mm

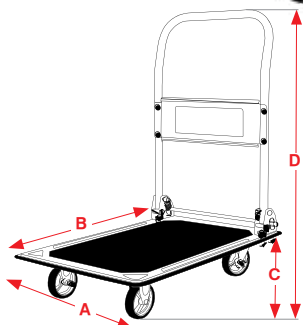

ΠΛΑΤΦΟΡΜΕΣ ΠΛΑΣΤΙΚΕΣ

AP Plast
Made in Italy

7,50€ ΚΩΔΙΚΟΣ:
631455

170
kg

ΣΤΡΟΓΓΥΛΟ Ø 30cm

NEO



23€ ΚΩΔΙΚΟΣ:
631456

275
kg

ΣΤΡΟΓΓΥΛΟ Ø 40cm

NEO



21€ ΚΩΔΙΚΟΣ:
631454

300
kg

ΔΙΑΣΤ: 48x29cm

NEO



30€ ΚΩΔΙΚΟΣ:
631420

200
kg

350
kg

ΔΙΑΣΤ: 58x38cm
Με δυνατότητα επέκτασης
κατά μήκος & πλάτος

με 4
ρόδες

με 2
επιπλέον
ρόδες



ΧΕΙΡΟΚΙΝΗΤΑ ΠΕΡΟΝΟΦΟΡΑ

express



1 Ton. 1.6 m

1.250€ ΚΩΔΙΚΟΣ: 43029

- Ικανότητα ανύψωσης: 1 ton./1,6m
- 2 Ρόδες Νylon, με φρένο
- 2 Ράουλα Nylon
- Συνολικό ύψος περνοφόρου: 2080 mm
- Βάρος 214 kg

1 Ton. 3.0 m

1.650€ ΚΩΔΙΚΟΣ: 43122

- Ικανότητα ανύψωσης: 1 ton./3m
- 2 Ρόδες Nylon, με φρένο
- 4 Ράουλα Nylon
- Συνολικό ύψος περνοφόρου: 3420 mm
- Βάρος 305 kg

ΗΛΕΚΤΡΙΚΑ ΠΕΡΟΝΟΦΟΡΑ 24 VOLT

express



1 Ton. 3.0 m

5.400€
ΚΩΔΙΚΟΣ: 43127

- Ηλεκτρική κίνηση μπρος - πίσω και ηλεκτρική ανύψωση - κάθοδος πιρουνιών
- Ικανότητα ανύψωσης: 1 ton./3 m
- Διάρκεια λειτουργίας με πλήρως φορτισμένη μπαταρία: 4-6 ώρες
- Χρόνος φόρτισης μπαταρίας: 8 ώρες
- Συνολικό ύψος περνοφόρου: 3560 mm
- 3 Ρόδες PU
- Με ενσωματωμένο φορτιστή
- Βάρος 545 kg

Αναμένεται από 28/03/2023

1.2 Ton. 3.3 m

6.200€
ΚΩΔΙΚΟΣ: 43128

- Ηλεκτρική κίνηση μπρος - πίσω και ηλεκτρική ανύψωση - κάθοδος πιρουνιών
- Ικανότητα ανύψωσης: 1,2 ton./3,3 m
- Διάρκεια λειτουργίας με πλήρως φορτισμένη μπαταρία: 4-6 ώρες
- Χρόνος φόρτισης μπαταρίας: 8 ώρες
- Συνολικό ύψος περνοφόρου: 3860 mm
- 3 Ρόδες PU
- Με ενσωματωμένο φορτιστή
- Βάρος 675 kg

ΑΝΥΨΩΤΙΚΟΙ ΥΔΡΑΥΛΙΚΟΙ ΠΑΓΚΟΙ

express

150 Kg

390€ ΚΩΔΙΚΟΣ: 43123

- Ποδοκίνητη υδραυλική λειτουργία
- Μέγιστο/ελάχιστο ύψος 740/225 mm
- Διαστάσεις τραπέζιού 740x450x35 mm



300 Kg

490€ ΚΩΔΙΚΟΣ: 43126

- Ποδοκίνητη υδραυλική λειτουργία
- Μέγιστο/ελάχιστο ύψος 900/340 mm
- Διαστάσεις τραπέζιού 855x500x50 mm



500 Kg

550€ ΚΩΔΙΚΟΣ: 43801

- Ποδοκίνητη υδραυλική λειτουργία
- Μέγιστο/ελάχιστο ύψος 900/340 mm
- Διαστάσεις τραπέζιού 855x500x50 mm



350 Kg

690€ ΚΩΔΙΚΟΣ: 43124

- Ποδοκίνητη υδραυλική λειτουργία
- Μέγιστο/ελάχιστο ύψος 1300/350 mm
- Διαστάσεις τραπέζιού 910x500x50 mm



Στις αναγραφόμενες προτεινόμενες τιμές συμπεριλαμβάνεται Φ.Π.Α. Για το κόστος μεταφορικών, συναρμολόγησης ή εγκατάστασης (όταν απαιτείται) αλλά και για το χρόνο διαθεσιμότητας του προϊόντος στο χώρο του καταστήματος, επικοινωνείτε με το κατάστημα.

69€ ΚΩΔΙΚΟΣ: 631428



- Ικανότητα 200kg
- Τροχοί αέρος Ø 250mm

85€ ΚΩΔΙΚΟΣ: 631429



- Ικανότητα 200kg
- Τροχοί αέρος Ø 250mm με μεταλλική ζάντα

99€ ΚΩΔΙΚΟΣ: 631408



- Ικανότητα 250kg
- Τροχοί αέρος Ø 250mm με μεταλλική ζάντα

109€ ΚΩΔΙΚΟΣ: 631407



- Ικανότητα 250kg
- Τροχοί PU Foam Ø 250mm

115€ ΚΩΔΙΚΟΣ: 631412



- Ικανότητα 250kg
- Τροχοί αέρος Ø 250mm

ΚΑΡΟΤΣΙ ΓΙΑ ΣΚΑΛΕΣ

139€ ΚΩΔΙΚΟΣ: 631409



- Ικανότητα 250kg
- Τροχοί συμπαγείς

ΚΑΡΟΤΣΙΑ ΜΕΤΑΦΟΡΑΣ ΑΛΟΥΜΙΝΙΟΥ

149€ ΚΩΔΙΚΟΣ: 631414



- Ικανότητα 150kg
- Τροχοί αέρος Ø 250mm

215€ ΚΩΔΙΚΟΣ: 631419



- Ικανότητα 300kg
- Τροχοί αέρος Ø 250mm με μεταλλική ζάντα

285€ ΚΩΔΙΚΟΣ: 631416



- Ικανότητα 300kg
- Τροχοί αέρος Ø 250mm με μεταλλική ζάντα

ΚΑΡΟΤΣΙ ΚΗΠΟΥ 45Lt SMART

Made in Italy



28€ ΚΩΔΙΚΟΣ: 631457

NEO

45 Lt

60 kg

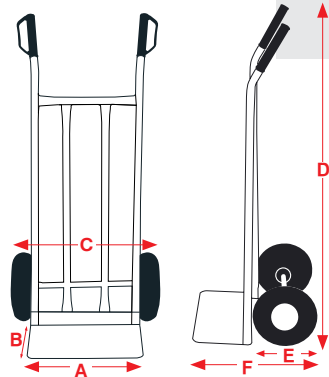

Διαστάσεις

ΚΩΔΙΚΟΣ	631428	631429	631408	631407	631412	631409	631414	631419	631416
ΔΙΑΣΤΑΣΗ A	40 cm	35 cm	50 cm	50 cm	42 cm	50 cm	30 cm	46 cm	46 cm
ΔΙΑΣΤΑΣΗ B	20 cm	20 cm	30 cm	25 cm	20 cm	25 cm	21 cm	26 cm	26 cm
ΔΙΑΣΤΑΣΗ C	55 cm	56 cm	60 cm	60 cm	58 cm	65 cm	50 cm	52 cm	52 cm
ΔΙΑΣΤΑΣΗ D	113 cm	113 cm	114 cm	131 cm	114 cm	131 cm	117 cm	138 cm	131 cm
ΔΙΑΣΤΑΣΗ E	26 cm	26 cm	27 cm	28 cm	26 cm	37 cm	26 cm	26 cm	26 cm
ΔΙΑΣΤΑΣΗ F	47 cm	45 cm	53 cm	55 cm	46 cm	67 cm	48,5 cm	52 cm	52 cm
ΒΑΡΟΣ	8,9 kg	8,85 kg	12,2 kg	11,9 kg	13,3 kg	17,7 kg	6,2 kg	10,7 kg	16,5 kg

79€

ΚΩΔΙΚΟΣ:
631431



- Ικανότητα 200kg
- Τροχοί αέρος \varnothing 250mm

85€

ΚΩΔΙΚΟΣ:
631430



- Ικανότητα 120kg
- Τροχοί συμπαγείς 3x \varnothing 150mm

89€

ΚΩΔΙΚΟΣ:
631432

2 σε 1

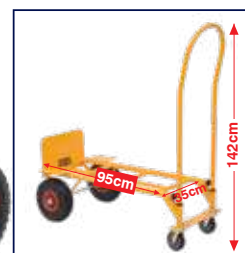

- Ικανότητα 200kg
- Τροχοί σταθεροί αέρος \varnothing 250mm μπροστά & πίσω περιστρεφόμενοι τροχοί συμπαγείς \varnothing 100mm

49€

ΚΩΔΙΚΟΣ:
631424



- Ικανότητα 90kg
- Τροχοί συμπαγείς \varnothing 150mm

44€

ΚΩΔΙΚΟΣ:
631421



- Ικανότητα 90kg
- Τροχοί TPR \varnothing 150mm

64€

ΚΩΔΙΚΟΣ:
631422



- Ικανότητα 120kg
- Τροχοί TPR \varnothing 175mm

159€

ΚΩΔΙΚΟΣ:
631423

Αναμένεται
από
03/05/2023



- Ικανότητα 200kg
- Τροχοί TPR \varnothing 200mm

Διαστάσεις (ανοιχτό)

ΚΩΔΙΚΟΣ	631431	631430	631432	631424	631421	631422	631423
ΔΙΑΣΤΑΣΗ A	30 cm	30 cm	35 cm	39,5 cm	42 cm	48 cm	59 cm
ΔΙΑΣΤΑΣΗ B	29 cm	29 cm	23 cm	24 cm	28 cm	35 cm	42,5 cm
ΔΙΑΣΤΑΣΗ C	47 cm	48 cm	46 cm	38 cm	42 cm	48,5 cm	61 cm
ΔΙΑΣΤΑΣΗ D	112 cm	112 cm	142 cm	108 cm	100 cm	111 cm	130,5 cm
ΔΙΑΣΤΑΣΗ E	25 cm	33 cm	26 cm	15 cm	15 cm	17,5 cm	20 cm
ΔΙΑΣΤΑΣΗ F	56,5 cm	62 cm	54 cm	41 cm	42 cm	52 cm	61 cm
ΒΑΡΟΣ	13 kg	10,6 kg	9,0 kg	5,5 kg	4,0 kg	5,5 kg	11 kg
ΔΙΑΣΤ. ΣΥΣΚ.	47x32x72cm	45x22x71cm	50x46x97cm	40x6/14,5x72cm	43x5,5x74cm	49x6x82,5cm	62x9x108cm

Διαστάσεις (κλειστό)

ΚΩΔΙΚΟΣ	631431	631430	631432	631424	631421	631422	631423
ΔΙΑΣΤΑΣΗ D	72 cm	72 cm	97 cm	71 cm	71 cm	82,5 cm	107,5 cm
ΔΙΑΣΤΑΣΗ F	32 cm	36 cm	46 cm	19 cm	5,5 cm	6,0 cm	9,0 cm

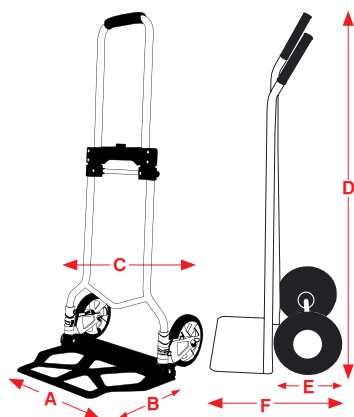



ΚΩΔΙΚΟΣ	63020	63021	63022	63024	63025	63026	63027
ΙΚΑΝΟΤΗΤΑ ΜΕ:							
-ΜΟΝΟ ΣΥΡΜΑ (kg/m)	125/12	150/18	200/12	250/18	300/18	400/18	500/18
-ΔΙΠΛΟ ΣΥΡΜΑ (kg/m)	250/6	300/9	400/6	500/9	600/9	800/9	999/9
ΙΣΧΥΣ (W)	500	550	1000	1000	1050	1300	1600
ΤΑΣΗ (V/Hz)	230/50	230/50	230/50	230/50	230/50	230/50	230/50
ΤΑΧ. ΑΝΥΨ. (m/min)	8 / 4	8 / 4	8 / 4	8 / 4	8 / 4	8 / 4	8 / 4
ΜΗΚΟΣ ΣΥΡΜ. (m)	12	18	12	18	18	18	18
ΠΑΧΟΣ ΣΥΡΜ. (mm)	3	3	4	4	4,5	5	6
ΔΙΑΣΤ. ΣΥΣΚ. (cm)	35x14x22	37x14x23	41x15x24	41x15x24	41x17x26	44x33x27	55x24x35
ΒΑΡΟΣ (kg)	10	12	15,5	17	18	19,5	33
ΤΙΜΗ	105€	119€	149€	165€	175€	199€	329€

Συνοδεύονται με την τροχαλία

ΒΡΑΧΙΟΝΑΣ ΠΑΛΑΓΚΟΥ 75cm

45€

ΚΩΔΙΚΟΣ: 43049

μέγιστο βάρος ανύψωσης 600kg

ΒΡΑΧΙΟΝΑΣ ΠΑΛΑΓΚΟΥ ΤΗΛΕΣΚΟΠΙΚΟΣ 75-110cm

55€

ΚΩΔΙΚΟΣ: 63015

μέγιστο βάρος ανύψωσης 600kg στα 75cm και 250kg στα 110cm

ΒΡΑΧΙΟΝΑΣ ΠΑΛΑΓΚΟΥ 75cm ΒΑΡΕΩΣ ΤΥΠΟΥ

59€

ΚΩΔΙΚΟΣ: 43050

μέγιστο βάρος ανύψωσης 1000kg Κατάλληλο για κωδ.: 63027

ΗΛΕΚΤΡΙΚΟ ΦΟΡΕΙΟ ΓΙΑ ΠΑΛΑΓΚΑ

(Κατάλληλο για παλάγκα με κωδικό από 63020 έως 63027, με τη χρήση του ανάλογου σετ γωνιών)



195€ ΚΩΔΙΚΟΣ: 630001

- > Διαθέτει τερματικούς διακόπτες οριοθέτησης διαδρομής
- > Ρουλεμάν για ομαλή και ασφαλή κύλιση στη δοκό
- > Κατάλληλο για δοκό ΙΡΕ & ΙΡΝ 100-220
- > Με χειριστήριο απομακρυσμένης λειτουργίας με καλώδιο 1,5m

ΙΚΑΝΟΤΗΤΑ ΦΟΡΤΙΟΥ (kg)	1000
ΙΣΧΥΣ (W)	180
ΡΕΥΜΑ ΕΙΣΟΔΟΥ (A)	0,75
ΤΑΧΥΤΗΤΑ ΜΕΤΑΚΙΝΗΣΗΣ (m/min)	16
ΡΥΘΜΙΣΗ ΠΛΑΤΟΥΣ ΟΔΗΓΗΣΗΣ (mm)	68-100
ΒΑΡΟΣ Κ/Μ (kg)	16/ 17

ΠΑΛΑΓΚΑ ΑΛΥΣΙΔΑΣ ΧΕΙΡΟΣ



89€	125€	159€	259€
ΚΩΔΙΚΟΣ: 63054	ΚΩΔΙΚΟΣ: 63055	ΚΩΔΙΚΟΣ: 63036	ΚΩΔΙΚΟΣ: 63044
ΙΚΑΝΟΤΗΤΑ ΑΝΥΨΩΣΗΣ 1 TON	ΙΚΑΝΟΤΗΤΑ ΑΝΥΨΩΣΗΣ 2 TON	ΙΚΑΝΟΤΗΤΑ ΑΝΥΨΩΣΗΣ 3 TON	ΙΚΑΝΟΤΗΤΑ ΑΝΥΨΩΣΗΣ 5 TON

Με ιδιαίτερα προσεγμένη κατασκευή τόσο στον εσωτερικό μηχανισμό τους όσο και εξωτερικά (πχ. αλυσίδα από χάλυβα G80 σύμφωνα με το ISO 16877).

Δείτε τα ποιοτικά χαρακτηριστικά στον Γενικό Κατάλογο της UNIMAC.

ΚΩΔΙΚΟΣ	63054	63055	63036	63044
ΙΚΑΝ. ΑΝΥΨ. (ton)	1	2	3	5
ΥΨΟΣ ΑΝΥΨ. (m)	3	3	3	3
ΑΛΥΣΙΔΕΣ ΦΟΡΤΙΟΥ	1	1	2	2
∅ ΑΛΥΣΙΔΑΣ (mm)	6	8	8	10
ΔΙΑΣΤ. ΣΥΣΚ. (cm)	23x18x17,7	28x21x20	31x21,5x26	41x22x29
ΒΑΡΟΣ Κ/Μ (kg)	11,5/12,1	18/18,4	24,3/25	38,7/39,5

ΚΡΙΚΟΠΑΛΑΓΚΑ



95€	125€	195€
ΚΩΔΙΚΟΣ: 63056	ΚΩΔΙΚΟΣ: 63057	ΚΩΔΙΚΟΣ: 63058
ΙΚΑΝΟΤΗΤΑ ΑΝΥΨΩΣΗΣ 0.75 TON	ΙΚΑΝΟΤΗΤΑ ΑΝΥΨΩΣΗΣ 1.5 TON	ΙΚΑΝΟΤΗΤΑ ΑΝΥΨΩΣΗΣ 3 TON

ΚΩΔΙΚΟΣ	63056	63057	63058
ΙΚΑΝ. ΑΝΥΨ. (ton)	0,75	1,5	3
ΥΨΟΣ ΑΝΥΨ. (m)	1,5	1,5	1,5
ΒΑΡΟΣ ΔΟΚΙΜΗΣ (KN)	9,2	18,4	36,8
ΑΛΥΣΙΔΕΣ ΦΟΡΤΙΟΥ	1	1	1
∅ ΑΛΥΣΙΔΑΣ (mm)	6	8	10
ΒΑΡΟΣ (kg)	6,3	11	18,7

ΗΛΕΚΤΡΙΚΟ ΠΑΛΑΓΚΟ ΓΡΗΓ. ΑΝΥΨΩΣΗΣ

express



550€
ΚΩΔΙΚΟΣ:
630002

- > Επαγγελματικό παλάγκο με ταχύτητα σχεδόν διπλάσια από τα κλασικά παλάγκα
- > Μεγάλο μήκος συρματόσχοιου (35 μέτρα)
- > Νέο σύστημα ανάρτησης για μεγαλύτερη ευκολία τοποθέτησης και μεγαλύτερη αξιοπιστία
- > Νέου σχεδιασμού σώμα αλουμινίου για χαμηλότερο βάρος και μεγάλη ανθεκτικότητα στις περιβαλλοντικές συνθήκες
- > Μοναδικό σύστημα προστασίας που διακόπτει τη λειτουργία του παλάγκου όταν το αντίβαρο πέσει στο έδαφος ώστε να αποφευχθεί το ανάποδο τύλιγμα και ζημιά στο συρματόσχοινο

ΙΚΑΝΟΤΗΤΑ ΜΕ:

-ΜΟΝΟ ΣΥΡΜΑ (kg/m)	300/35
-ΔΙΠΛΟ ΣΥΡΜΑ (kg/m)	600/17,5
ΙΣΧΥΣ (W)	1300 S3 20%-10
ΤΑΣΗ (V/Hz)	230/50
ΤΑΧ. ΑΝΥΨ. (m/min) ΜΟΝΟ/ΔΙΠΛΟ	15 / 7,5
ΜΗΚΟΣ ΣΥΡΜ. (m)	35
ΠΑΧΟΣ ΣΥΡΜ. (mm)	∅ 4
ΔΙΑΣΤΑΣΕΙΣ ΣΥΣΚ. (mm)	525 x 280 x 355
ΒΑΡΟΣ Κ/Μ (kg)	26 / 27

ΗΛΕΚΤΡΙΚΑ ΠΑΛΑΓΚΑ ΑΛΥΣΙΔΑΣ

express



ΙΚΑΝΟΤΗΤΑ
ΑΝΥΨΩΣΗΣ
1 TON

1.750€
ΚΩΔΙΚΟΣ:
63001

NEO

ΙΚΑΝΟΤΗΤΑ
ΑΝΥΨΩΣΗΣ
1 TON

1.590€
ΚΩΔΙΚΟΣ:
63029

- > Ηλεκτρικό σύστημα ελέγχου με ρελέ SIEMENS
- > Επιτηρητής φάσης για την προστασία κινητήρα και τη σωστή λειτουργία
- > Συμπλέκτης υψηλής ποιότητας που επεμβαίνει στην περίπτωση υπερφόρτωσης
- > Υψηλής αντοχής αλουμινένιο κέλυφος μειωτήρα
- > Φορτωτής από κράμα χάλυβα υψηλής αντοχής και ακριβείας
- > Υψηλή απόδοση κινητήρα εξοπλισμένο με ηλεκτρομαγνητικό φρένο DC

ΚΩΔΙΚΟΣ	63001	63029
ΙΚΑΝ. ΑΝΥΨ. (ton.)	1	1
ΙΣΧΥΣ (Watt)	1200	1100
ΤΑΣΗ (Volt)	230	380
ΥΨΟΣ ΑΝΥΨ. (m)	3	3
ΤΑΧΥΤ. ΑΝΥΨ. (m/min)	5	5
∅ ΑΛΥΣΙΔΑΣ (mm)	8	8
ΑΛΥΣΙΔΕΣ ΦΟΡΤΙΟΥ	1	1
ΒΑΡΟΣ (kg)	66	50

ΒΙΝΤΣΙ ΤΡΕΪΛΕΡ

express



- > Με σκανδάλη για φρένο και στις δύο κατευθύνσεις
- > Γαλβανιζέ

23€
ΚΩΔΙΚΟΣ:
63013

ΙΚΑΝΟΤΗΤΑ
ΕΛΞΗΣ
545 kg

Συνοδεύεται με συρματόσχοινο ∅ 4x10m



- > Διπλό γρανάζι - δύο ταχύτητες
- > Με σκανδάλη για φρένο και στις δύο κατευθύνσεις
- > Γαλβανιζέ

35€
ΚΩΔΙΚΟΣ:
63014

ΙΚΑΝΟΤΗΤΑ
ΕΛΞΗΣ
1134 kg

Συνοδεύεται με συρματόσχοινο ∅ 5x10m

ΜΟΝΙΜΟΣ ΜΑΓΝΗΤΗΣ ΑΝΥΨΩΣΗΣ ΛΑΜΑΡΙΝΑΣ

express

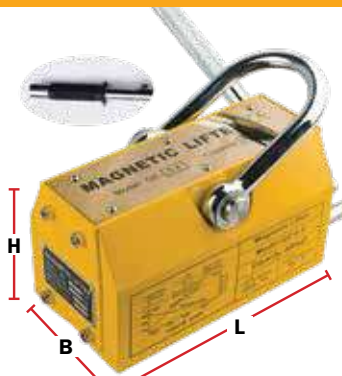

- > Από υψηλής απόδοσης μαγνητικά υλικά που προσφέρουν πολύ ισχυρή μαγνητική έλξη
- > Υψηλός συντελεστής ασφαλείας 3,5 φορές του ονομαστικού φορτίου
- > Εύκολο στη χρήση
- > Επιφάνεια έλξης σχεδιασμένη τόσο για επίπεδες όσο και κυλινδρικές λαμαρίνες

ΚΩΔΙΚΟΣ	630072	630073	630074	630075
ΙΚΑΝΟΤΗΤΑ	100 kg	300 kg	600 kg	1000 kg
ΔΙΑΣΤ. (LxBxH)	92x64x72 mm	166x99x108 mm	228x118x123 mm	266x150x158 mm
ΒΑΡΟΣ Κ/Μ (kg)	3,2/4,0	12,4/13,6	23,6/25,6	42,8/45
ΤΙΜΗ	199 €	380 €	580 €	890 €

ΑΡΠΑΓΗ ΛΑΜΑΡΙΝΩΝ (ΣΚΥΛΑ)

express



- > Εξοπλισμένες με μηχανισμό προέντασης που διασφαλίζει ότι η απάρχη δεν θα ολισθήσει όταν εφαρμοστεί η δύναμη ανύψωσης ακόμα και στην κάθοδο του φορτίου
- > Με κλειδώμα τόσο στην κλειστή όσο και στην ανοιχτή θέση

ΚΩΔΙΚΟΣ	630082	630083	630084
ΙΚΑΝΟΤΗΤΑ	1000 kg	2000 kg	3000 kg
ΑΝΟΙΓΜΑ ΣΙΑΓΩΝ.	0 - 20 mm	0 - 25 mm	0 - 30 mm
ΔΙΑΣΤ. (LxBxH)	50x300x145 mm	65x385x175 mm	75x430x215 mm
ΒΑΡΟΣ Κ/Μ (kg)	5,0/5,2	8,0/8,3	15/15,5
ΤΙΜΗ	72 €	109 €	159 €

Στις αναγραφόμενες προτεινόμενες τιμές συμπεριλαμβάνεται Φ.Π.Α. Για το κόστος μεταφορικών, συναρμολόγησης ή εγκατάστασης (όταν απαιτείται) αλλά και για το χρόνο διαθεσιμότητας του προϊόντος στο χώρο του καταστήματος, επικοινωνήστε με το κατάστημα.

ΤΡΕΪΛΕΡ ΚΟΤΣΑΔΟΡΟΥ 12V

express

Για ηλεκτρική ανέλκυση σκαφών από τρέιλερ **Διαθέτουν:** • καλώδιο ρεύματος 3m με στεγανό βύσμα και κροκοδείλια • χειριστήριο απομακρυσμένου ελέγχου με καλώδιο 3m • πλάκα εγκατάστασης σε μπίλια κοτσαδόρου • μανιβέλα έκτακτης ανάγκης • μήκος καλωδίου παροχής από την μπαταρία 3m

89€ ΚΩΔΙΚΟΣ: 630003

- Ικαν. Έλξης: 908 kg / 2000 lbs
- Συρμ/νο: Ø 4,8 mm x 9 m
- Ταχύτητα Έλξης: 1,3 m/min
- Βάρος Κ/Μ: 10/11 kg

119€ ΚΩΔΙΚΟΣ: 630004

- Ικαν. Έλξης: 1589 kg / 3500 lbs
- Συρμ/νο: Ø 5,5 mm x 9 m
- Ταχύτητα Έλξης: 1,38 m/min
- Βάρος Κ/Μ: 11/12 kg



ΟΧΗΜΑΤΩΝ 12V

express

> Ηλεκτρικός εργάτης με κινητήρα μόνιμου μαγνήτη
> Κατάλληλος για τοποθέτηση σε ATV, 4x4 και λοιπούς τύπους οχημάτων
Διαθέτει: • χειριστήριο ελέγχου με καλώδιο 3m • πλάκα / Βάση στήριξης • Βάση με 4 ράουλα οδήγησης του συρματόσχοινο

109€ ΚΩΔΙΚΟΣ: 630005

- Ικανότητα Έλξης: 1133 kg / 2500 lbs
- Συρματόσχοινο: Ø 4,8 mm x 14 m
- Ταχύτητα Έλξης: 3,2 m/min
- Βάρος Κ/Μ: 9,5/10,5 kg



ΟΧΗΜΑΤΩΝ ΤΗΛΕΚΑΤΕΥΘΥΝΟΜΕΝΟΙ 12V

express

> Ηλεκτρικός εργάτης με κινητήρα μόνιμου μαγνήτη > Κατάλληλος για τοποθέτηση σε ATV, 4x4 και λοιπούς τύπους οχημάτων > Με διπλή δυνατότητα χειρισμού (ασύρματη ή ενσύρματη) **Διαθέτει:** • καλώδιο σύνδεσης ρεύματος • ασύρματο τηλεχειριστήριο απομακρυσμένου ελέγχου • ενσύρματο χειριστήριο ελέγχου με καλώδιο 3m • πλάκα / Βάση στήριξης • Βάση με 4 ράουλα οδήγησης του συρματόσχοινο

115€ ΚΩΔΙΚΟΣ: 630006

- Ικανότητα Έλξης: 1361 kg / 3000 lbs
- Συρματόσχοινο: Ø 4,8 mm x 14 m
- Ταχύτητα Έλξης: 3,2 m/min
- Βάρος Κ/Μ: 9/10 kg

129€ ΚΩΔΙΚΟΣ: 630007

- Ικανότητα Έλξης: 1588 kg / 3500 lbs
- Συρματόσχοινο: Ø 5,5 mm x 14 m
- Ταχύτητα Έλξης: 3,2 m/min
- Βάρος Κ/Μ: 10/11 kg



ΙΜΑΝΤΕΣ ΠΡΟΣΔΕΣΗΣ ΜΕ ΚΑΣΤΑΝΙΑ

express

> Από 100% νήματα πολυεστέρα πολύ υψηλής αντοχής



19€

ΚΩΔΙΚΟΣ: 630065

- 4Ton x 10m x 50mm
- Βάρος 2,4 kg

21€

ΚΩΔΙΚΟΣ: 630066

- 5Ton x 10m x 50mm
- Βάρος 2,72 kg

ΙΜΑΝΤΕΣ ΑΝΥΨΩΣΗΣ ΦΟΡΤΙΟΥ (ΣΑΜΠΑΝΙ)

express

Από 100% νήματα πολυεστέρα πολύ υψηλής αντοχής



ΚΩΔ.	ΙΚΑΝΟΤΗΤΑ	ΠΕΡΙΓΡΑΦΗ	ΒΑΡΟΣ	ΤΙΜΗ
630015	1 Ton	1m x 30mm	0,22 kg	3,00 €
630016	1 Ton	3m x 30mm	0,55 kg	5,60 €
630020	2 Ton	2m x 60mm	0,74 kg	7,00 €
630021	2 Ton	3m x 60mm	1,0 kg	9,50 €
630022	2 Ton	4m x 60mm	1,31 kg	12,00 €
630023	2 Ton	5m x 60mm	1,6 kg	14,00 €
630024	2 Ton	6m x 60mm	1,92 kg	16,50 €
630025	2 Ton	8m x 60mm	2,45 kg	21,00 €
630028	3 Ton	2m x 90mm	1,06 kg	10,00 €
630029	3 Ton	3m x 90mm	1,52 kg	13,50 €
630030	3 Ton	4m x 90mm	1,9 kg	17,00 €
630031	3 Ton	5m x 90mm	2,4 kg	20,00 €
630032	3 Ton	6m x 90mm	2,8 kg	24,00 €
630033	3 Ton	8m x 90mm	3,7 kg	31,00 €
630034	3 Ton	10m x 90mm	6,0 kg	38,00 €

ΚΩΔ.	ΙΚΑΝΟΤΗΤΑ	ΠΕΡΙΓΡΑΦΗ	ΒΑΡΟΣ	ΤΙΜΗ
630037	4 Ton	6m x 120mm	4,0 kg	35 €
630038	4 Ton	8m x 120mm	5,3 kg	50 €
630041	5 Ton	2m x 150mm	1,9 kg	18 €
630042	5 Ton	4m x 150mm	3,5 kg	32 €
630043	5 Ton	5m x 150mm	4,3 kg	37 €
630044	5 Ton	6m x 150mm	5,2 kg	44 €
630047	6 Ton	3m x 180mm	3,3 kg	33 €
630048	6 Ton	6m x 180mm	6,1 kg	58 €
630049	6 Ton	10m x 180mm	9,7 kg	90 €
630052	8 Ton	6m x 240mm	8,1 kg	75 €
630053	8 Ton	8m x 240mm	10,6 kg	99 €
630056	10 Ton	6m x 300mm	10,4 kg	96 €
630057	10 Ton	8m x 300mm	13,2 kg	125 €
630058	10 Ton	12m x 300mm	19,4 kg	180 €



2.450€ ΚΩΔΙΚΟΣ: 630101

- Κινητήρας 196cc • Ισχύς 6,5Hp • Στροφές 3600 rpm • Ταχύτητες 3 μπροστά & 1 όπισθεν • Ανατρεπόμενη καρότσα με υποβοήθηση
- Ωφέλιμο φορτίο 500 kg • Μέγιστη ικανότητα ανάβασης 20°
- Μήκος κάδου 1155 mm max. • Πλάτος κάδου 885 mm max.
- Βάθος κάδου 325/595 mm με προεκτάσεις • Βάρος 230 kg



3.250€ ΚΩΔΙΚΟΣ: 630102

- Κινητήρας 270cc • Ισχύς 9Hp • Στροφές 3600 rpm • Ταχύτητες 3 μπροστά & 1 όπισθεν • Ανατρεπόμενη καρότσα με υδραυλική ανύψωση
- Ωφέλιμο φορτίο 500 kg • Μέγιστη ικανότητα ανάβασης 20°
- Μήκος κάδου 1155 mm max. • Πλάτος κάδου 885 mm max.
- Βάθος κάδου 325/595 mm με προεκτάσεις • Βάρος 271,5 kg



3.200€ ΚΩΔΙΚΟΣ: 630103

- Κινητήρας 270cc • Ισχύς 9Hp • Στροφές 3600 rpm • Ταχύτητες 3 μπροστά & 1 όπισθεν • Ανατρεπόμενη καρότσα με υδραυλική ανύψωση
- Ωφέλιμο φορτίο 500 kg • Μέγιστη ικανότητα ανάβασης 20°
- Μήκος κάδου 950 mm • Πλάτος κάδου 680 mm
- Βάθος κάδου 465 mm με προεκτάσεις • Βάρος 271 kg

ΜΗΧΑΝΟΚΙΝΗΤΟ ΚΑΡΟΤΣΙ 4Χ4



- Κινητήρας 196cc • Ισχύς 6,5Hp • Στροφές 3600 rpm • Ταχύτητες 3 μπροστά & 1 όπισθεν • Ανατρεπόμενη καρότσα • Ωφέλιμο φορτίο 500 kg
- Κίνηση στους 6 τροχούς • Μέγιστη ικανότητα ανάβασης 20° • Διαστάσεις ελαστικού 4.00-10 • Διαστάσεις κάδου (ΜxΠ) 1050x750 mm • Βάρος 180 kg

ΡΑΜΠΑ ΑΛΟΥΜΙΝΙΟΥ (ΣΠΑΣΤΗ)



195€ ΚΩΔ.: 63734
LT-1200

AVR
ΑΥΤΟΡΥΘΜΙΣΤΗΣ ΤΑΞΗΣ

- 850 Watt ωφέλιμη συνεχής απόδοση
- 1 πρίζα 230Volt
- Δοχείο καυσίμου 6 Lt.
- Τετράχρονος κινητήρας **93,5cc**
- Έξοδος DC12V/8,3A
- Βολτόμετρο
- Θερμικό προστασίας
- Βάρος: 23 kg



299€ ΚΩΔ.: 63746
LT-3600

AVR
ΣΤΑΘΕΡΟΠΟΥΗΤΗΣ ΤΑΞΗΣ

- 2500 Watt ωφέλιμη συνεχής απόδοση
- Δοχείο καυσίμου 15 Lt.
- Τετράχρονος κινητήρας **196cc**
- Με 2 πρίζες 230Volt
- Έξοδος DC12V/8,3A,
- Βολτόμετρο
- Θερμικό προστασίας
- Βάρος: 43 kg



339€ ΚΩΔ.: 63780
LT-3900 N-6

AVR
ΣΤΑΘΕΡΟΠΟΥΗΤΗΣ ΤΑΞΗΣ

- 2700 Watt ωφέλιμη συνεχής απόδοση
- Δοχείο καυσίμου 15 Lt.
- Τετράχρονος κινητήρας **208cc**
- Με 2 πρίζες 230Volt
- Έξοδος DC12V/8,3A,
- Βολτόμετρο
- Θερμικό προστασίας
- Βάρος: 44 kg



599€ ΚΩΔ.: 63731
LT-6500

Εκκίνηση με χειρόμυζα

AVR
ΣΤΑΘΕΡΟΠΟΥΗΤΗΣ ΤΑΞΗΣ

- 5000 Watt ωφέλιμη συνεχής απόδοση
- 2 πρίζες 230Volt
- Δοχείο καυσίμου 25 Lt.
- Τετράχρονος κινητήρας **389cc**
- Έξοδος DC12V/8,3A
- Βολτόμετρο
- Θερμικό προστασίας
- Βάρος: 70 kg



699€ ΚΩΔ.: 63732
LT-6500E

AVR
ΣΤΑΘΕΡΟΠΟΥΗΤΗΣ ΤΑΞΗΣ

- Ηλεκτρική εκκίνηση (με μίζα & μπαταρία)
- Με ρόδες & λαβές μεταφοράς

- 5000 Watt ωφέλιμη συνεχής απόδοση
- 2 πρίζες 230Volt
- Δοχείο καυσίμου 25 Lt.
- Τετράχρονος κινητήρας **389cc**
- Έξοδος DC12V/8,3A
- Βολτόμετρο
- Θερμικό προστασίας
- Βάρος: 82 kg



779€ ΚΩΔ.: 63745
LT-8000

AVR
ΣΤΑΘΕΡΟΠΟΥΗΤΗΣ ΤΑΞΗΣ

- Ηλεκτρική εκκίνηση (με μίζα & μπαταρία)
- Με ρόδες & λαβές μεταφοράς

- 6000 Watt ωφέλιμη συνεχής απόδοση
- 2 πρίζες 230Volt
- Δοχείο καυσίμου 25 Lt.
- Τετράχρονος κινητήρας **420cc**
- Έξοδος DC 12V/8,3A
- Ασφαλειοδιακόπτης
- Θερμικό προστασίας
- Βάρος: 85 kg



879€ ΚΩΔ.: 63727
LT-9000

AVR
ΣΤΑΘΕΡΟΠΟΥΗΤΗΣ ΤΑΞΗΣ

- Ηλεκτρική εκκίνηση (με μίζα & μπαταρία)
- Με ρόδες & λαβές μεταφοράς

- 7000 Watt ωφέλιμη συνεχής απόδοση
- 2 πρίζες 230Volt
- Δοχείο καυσίμου 25 Lt.
- Τετράχρονος κινητήρας **439cc**,
- Έξοδο DC 12V/8,3A
- Ασφαλειοδιακόπτης
- Θερμικό προστασίας
- Βάρος: 89kg



899€ ΚΩΔ.: 63736
LT-9000-3

AVR
ΣΤΑΘΕΡΟΠΟΥΗΤΗΣ ΤΑΞΗΣ

- Τριφασική 400 V
- Ηλεκτρική εκκίνηση (με μίζα & μπαταρία)
- Με ρόδες & λαβές μεταφοράς

- 7000 Watt ωφέλιμη συνεχής απόδοση (400V) ή 2300 Watt ωφέλιμη συνεχής απόδοση (230V)
- 1 πρίζα 230V / 1 πρίζα 400V
- Δοχείο καυσίμου 25 Lt.
- Τετράχρονος κινητήρας **439cc**,
- Έξοδο DC 12V/8,3A
- Ασφαλειοδιακόπτης
- Θερμικό προστασίας
- Βάρος: 87kg



Χρήση γεννητριών Inverter: Η νέα σειρά γεννητριών τεχνολογίας inverter της KRAFT, ενσωματώνουν ψηφιακό σύστημα ελέγχου της ποιότητας του ρεύματος, που διασφαλίζει τη σταθερή τάση (Volt) και συχνότητα (Hz). Αυτό τις καθιστά κατάλληλες και ιδανικές στη παροχή υψηλής ποιότητας ρεύματος που απαιτούν πολλές ηλεκτρικές και ηλεκτρονικές συσκευές. Επιπλέον, η compact κατασκευή τους προσφέρει μεγαλύτερη φορητότητα, ενώ η ηχομόνωση μειώνει το θόρυβο και τις κάνει περισσότερο φιλικές στη χρήση τους.

Διαθέσιμες
από
18/04/2023

320€ ΚΩΔ.: 63766
950i

- 700 Watt
ωφέλιμη συνεχής απόδοση
- Τετράχρονος κινητήρας **40cc**
- Δοχείο καυσίμου 2,1 Lt.
- Βάρος: 8,5 kg



420€ ΚΩΔ.: 63768
1200i

- 1000 Watt
ωφέλιμη συνεχής απόδοση
- Τετράχρονος κινητήρας **60cc**
- Δοχείο καυσίμου 3 Lt.
- Βάρος: 12 kg



590€ ΚΩΔ.: 63769
2000i

- 1700 Watt
ωφέλιμη συνεχής απόδοση
- Τετράχρονος κινητήρας **99cc**
- Δοχείο καυσίμου 4 Lt.
- Βάρος: 18,5 kg



650€ ΚΩΔ.: 63785
2200i

- 2000 Watt
ωφέλιμη συνεχής απόδοση
- Τετράχρονος κινητήρας **113.2cc**
- Δοχείο καυσίμου 4,1 Lt.
- Βάρος: 18,5 kg



770€ ΚΩΔ.: 63786
2600i

- 2300 Watt
ωφέλιμη συνεχής απόδοση
- Τετράχρονος κινητήρας **124.6cc**
- Δοχείο καυσίμου 7,5 Lt.
- Βάρος: 33 kg



870€ ΚΩΔ.: 63767
3500i

- 2800 Watt
ωφέλιμη συνεχής απόδοση
- Τετράχρονος κινητήρας **149.5cc**
- Δοχείο καυσίμου 7,5 Lt.
- Βάρος: 33,5 kg



ΜΟΝΟΦΑΣΙΚΕΣ

1.250€ ΚΩΔ.: 63773
WS 8500-1



AVR
Σταθεροποιητής Τάσης

Μονοφασική ανοικτού τύπου με μίζα, μπαταρία, υποδοχή για σύνδεση με αυτόματο μεταγωγικό πίνακα (ATS) και με ηλεκτρονικό πίνακα πολλαπλής προστασίας (βλ. σημείωση)

- 6000 Watt ωφέλιμη συνεχής απόδοση
- Κινητήρας 498cc
- Βάρος: 115 kg

1.790€ ΚΩΔ.: 63776
WS 8500L-1

- 6000 Watt ωφέλιμη συνεχής απόδοση
- Κινητήρας 498cc
- Βάρος: 174 kg

AVR
Σταθεροποιητής Τάσης

Μονοφασική κλειστού τύπου με μίζα, μπαταρία, αυτόματο μεταγωγικό πίνακα (ATS) και με ηλεκτρονικό πίνακα πολλαπλής προστασίας (βλ. σημείωση)



ΤΡΙΦΑΣΙΚΕΣ

1.330€ ΚΩΔ.: 63771
WS 8500-3



AVR
Σταθεροποιητής Τάσης

Τριφασική ανοικτού τύπου με μίζα, μπαταρία, υποδοχή για σύνδεση με αυτόματο μεταγωγικό πίνακα (ATS) και με ηλεκτρονικό πίνακα πολλαπλής προστασίας (βλ. σημείωση)

- 6000 Watt ωφέλιμη συνεχής απόδοση (400V) ή 2000 Watt ωφέλιμη συνεχής απόδοση (230V)
- Κινητήρας 498cc
- Βάρος: 125 kg

1.550€ ΚΩΔ.: 63774
WS 8500-3

- 6000 Watt ωφέλιμη συνεχής απόδοση (400V) ή 5000 Watt ωφέλιμη συνεχής απόδοση (230V)
- Κινητήρας 498cc
- Βάρος: 127 kg

***EQUAL POWER**

Τριφασική γεννήτρια τεχνολογίας Equal Power υψηλής ισχύος και στο μονοφασικό

AVR
Σταθεροποιητής Τάσης

Τριφασική ανοικτού τύπου με μίζα & μπαταρία **EQUAL POWER***



1.830€ ΚΩΔ.: 63772
WS 8500L-3

- 6000 Watt ωφέλιμη συνεχής απόδοση (400V) ή 2000 Watt ωφέλιμη συνεχής απόδοση (230V)
- Κινητήρας 498cc
- Βάρος: 176 kg

AVR
Σταθεροποιητής Τάσης

Τριφασική κλειστού τύπου με μίζα, μπαταρία, αυτόματο μεταγωγικό πίνακα (ATS) και με ηλεκτρονικό πίνακα πολλαπλής προστασίας (βλ. σημείωση)



3.850€ ΚΩΔ.: 63777
WS15000L-3

- 10000 Watt ωφέλιμη συνεχής απόδοση (400V) ή 8000 Watt ωφέλιμη συνεχής απόδοση (230V)
- Κινητήρας 870cc
- Βάρος: 265 kg

AVR
Σταθεροποιητής Τάσης

Τριφασική κλειστού τύπου με μίζα, μπαταρία, αυτόματο μεταγωγικό πίνακα (ATS) και με ηλεκτρονικό πίνακα πολλαπλής προστασίας (βλ. σημείωση)



Αναμένεται από 20/04/2023

NEO

Σημείωση: Όλες οι γεννήτριες πετρελαίου εκτός του κωδ.: 63774 διαθέτουν ηλεκτρονικό πίνακα ελέγχου που παρέχει: 1. προστασία από διαφοροποίηση τάσης σε περίπτωση ανισοκατανομής φορτίων ή βλάβης του AVR 2. τη διακοπή λειτουργίας όταν η συχνότητα δεν είναι η σωστή 3. ακριβή ρύθμιση των Amp λειτουργίας και άμεση διακοπή σε περίπτωση υπερφόρτωσης 4. τη διακοπή λειτουργίας σε περίπτωση αδυναμίας παροχής σωστού ρεύματος φόρτισης της μπαταρίας

ΥΠΟΒΡΥΧΙΕΣ ΑΝΤΛΙΕΣ ΟΜΒΡΙΩΝ ΥΔΑΤΩΝ



55€
ΚΩΔΙΚΟΣ:
43521

- Ισχύς: 450 W
- Παροχή: 7300 lt/h (max.)
- Μανομετρικό: 7,5 m (max.)
- Μέγ. σωματιδίων: 3 mm (max.)

65€
ΚΩΔΙΚΟΣ:
43522

- Ισχύς: 750 W
- Παροχή: 13000 lt/h (max.)
- Μανομετρικό: 9,5 m (max.)
- Μέγ. σωματιδίων: 5 mm (max.)



INOX
85€
ΚΩΔΙΚΟΣ:
43527

- Ισχύς: 750 W
- Παροχή: 11000 lt/h (max.)
- Μανομετρικό: 8,5 m (max.)
- Μέγ. σωματιδίων: 5 mm (max.)

INOX
95€
ΚΩΔΙΚΟΣ:
43584

- Ισχύς: 900 W
- Παροχή: 13000 lt/h (max.)
- Μανομετρικό: 9 m (max.)
- Μέγ. σωματιδίων: 5 mm (max.)

ΥΠΟΒΡΥΧΙΕΣ ΑΝΤΛΙΕΣ ΑΚΑΘΑΡΤΩΝ ΥΔΑΤΩΝ



65€
ΚΩΔΙΚΟΣ:
43524

- Ισχύς: 750 W
- Παροχή: 12500 lt/h (max.)
- Μανομετρικό: 8 m (max.)
- Μέγ. σωματιδίων: 35 mm (max.)

69€
ΚΩΔΙΚΟΣ:
43525

- Ισχύς: 900 W
- Παροχή: 14000 lt/h (max.)
- Μανομετρικό: 8,5 m (max.)
- Μέγ. σωματιδίων: 35 mm (max.)



79€
ΚΩΔΙΚΟΣ:
43593

- Ισχύς: 1000 W
- Παροχή: 15000 lt/h (max.)
- Μανομετρικό: 9,5 m (max.)
- Μέγ. σωματιδίων: 35 mm (max.)



INOX
85€
ΚΩΔΙΚΟΣ:
43526

- Ισχύς: 750 W
- Παροχή: 10000 lt/h (max.)
- Μανομετρικό: 9 m (max.)
- Μέγ. σωματιδίων: 35 mm (max.)



INOX
99€
ΚΩΔΙΚΟΣ:
43541

- Ισχύς: 1100 W
- Παροχή: 18500 lt/h (max.)
- Μανομετρικό: 8 m (max.)
- Μέγ. σωματιδίων: 20 mm (max.)

ΥΠΟΒΡΥΧΙΕΣ ΑΝΤΛΙΕΣ ΜΕ ΕΝΣΩΜΑΤΩΜΕΝΟ ΦΛΟΤΕΡ



Ομβρίων
Υδάτων

65€
ΚΩΔΙΚΟΣ:
43576

- Ισχύς: 750 W
- Παροχή: 13000 lt/h (max.)
- Μανομετρικό: 8,5 m (max.)
- Μέγ. σωματιδίων: 5 mm (max.)



Ακαθάρτων
Υδάτων

79€
ΚΩΔΙΚΟΣ:
43579

- Ισχύς: 900 W
- Παροχή: 15500 lt/h (max.)
- Μανομετρικό: 8,5 m (max.)
- Μέγ. σωματιδίων: 35 mm (max.)

ΥΠΟΒΡΥΧΙΑ ΑΝΤΛΙΑ ΑΚΑΘΑΡΤΩΝ ΥΨΗΛΗΣ ΠΑΡΟΧΗΣ



Κατάλληλη για ακάθαρτα νερά με περιεκτικότητα σε ξένα σωματίδια μέγιστης διαμέτρου έως και 40mm

105€ ΚΩΔΙΚΟΣ:
43528

- Ισχύς: 1300 W
- Παροχή: 25000 lt/h (max.)
- Μανομετρικό: 11 m (max.)
- Μέγ. σωματιδίων: 40 mm (max.)

ΥΠΟΒΡΥΧΙΕΣ ΑΝΤΛΙΕΣ

3 ΛΕΙΤΟΥΡΓΙΩΝ (*)



(*)

1. Χαμηλού προφίλ 1mm
2. Ομβρίων Υδάτων
3. Ακαθάρτων Υδάτων



55€
ΚΩΔΙΚΟΣ:
43515

65€
ΚΩΔΙΚΟΣ:
43516

73€
ΚΩΔΙΚΟΣ:
43517

ΚΩΔΙΚΟΣ	43515	43516	43517
ΙΣΧΥΣ	400 W	750 W	900 W
ΠΑΡΟΧΗ	11500 lt/h	15900 lt/h	18000 lt/h
ΜΑΝΟΜΕΤΡΙΚΟ	6,3 m	8,5 m	8,9 m
ΜΕΓ. ΒΑΘΟΣ ΒΥΘΙΣΜ.	7 m	7 m	7 m
ΣΤΟΜΙΟ	1" & 1" 1/4	1" & 1" 1/4	1" & 1" 1/4
ΜΕΓ. ΣΩΜΑΤΙΔΙΩΝ	25 mm	30 mm	30 mm
ΚΑΛΩΔΙΟ	10 m	10 m	10 m
ΒΑΡΟΣ	4 kg	5 kg	6,5 kg

Στις αναγραφόμενες προτεινόμενες τιμές συμπεριλαμβάνεται Φ.Π.Α. Για το κόστος μεταφορικών, συναρμολόγησης ή εγκατάστασης (όταν απαιτείται) αλλά και για το χρόνο διαθεσιμότητας του προϊόντος στο χώρο του καταστήματος, επικοινωνήστε με το κατάστημα.

ΥΠΟΒΡΥΧΙΕΣ ΑΝΤΛΙΕΣ ΑΚΑΘΑΡΤΩΝ ΥΔΑΤΩΝ ΒΑΡΕΩΣ ΤΥΠΟΥ, INOX



- > Ανοξείδωτο σώμα αντλίας > Φτερωτή από χυτοσίδηρο
- > Ανοξείδωτος άξονας > Ελαιολίπανη μηχανική ταιμούα
- > Μέγιστη διάμετρος σωματιδίων 25mm
- > Μέγιστη βύθιση αντλίας 10m > Θερμοκρασία νερού 40°C (max.)

INOX

199€ ΚΩΔΙΚΟΣ: 63547

- Ισχύς: 750 W (1Hp)
- Παροχή: 18000 lt/h (max.)
- Μανομετρικό: 14 m (max.)
- Μέγ. σωματιδίων: 25 mm (max.)

INOX

229€ ΚΩΔΙΚΟΣ: 63527

- Ισχύς: 1500 W (2 Hp)
- Παροχή: 21000 lt/h (max.)
- Μανομετρικό: 20 m (max.)
- Μέγ. σωματιδίων: 25 mm (max.)



ΜΕ ΠΕΡΙΔΙΝΗΣΗ (VORTEX)

- > Ανοξείδωτο σώμα αντλίας
- > Ανοξείδωτη φτερωτή με σύστημα VORTEX
- > Ανοξείδωτος άξονας > Ελαιολίπανη μηχανική ταιμούα
- > Μέγιστη διάμετρος σωματιδίων 35mm
- > Μέγιστη βύθιση αντλίας 8m
- > Θερμοκρασία νερού +35°C (max.)

INOX

179€ ΚΩΔΙΚΟΣ: 63541

- Ισχύς: 750 W (1 Hp)
- Παροχή: 21000 lt/h (max.)
- Μανομετρικό: 9,5 m (max.)
- Μέγ. σωματιδίων: 35 mm (max.)

ΥΠΟΒΡΥΧΙΕΣ ΑΝΤΛΙΕΣ ΛΥΜΑΤΩΝ, INOX ΜΕ ΚΟΠΤΗΡΑ



- > Υποβρύχιες αντλίες με κοπτήρα για άντληση λυμάτων από αποχετεύσεις > Ανοξείδωτο σώμα αντλίας
- > Ελαιολίπανη μηχανική ταιμούα > Κοπτήρας υψηλής ταχύτητας > Μέγιστη θερμοκρασία λυμάτων 40°C.

INOX

179€ ΚΩΔΙΚΟΣ: 63559

- Στόμιο: 2"
- Ισχύς: 1100 W
- Παροχή: 15000 lt/h (max.)
- Μανομετρικό: 8,2 m (max.)

INOX

195€ ΚΩΔΙΚΟΣ: 63560

- Στόμιο: 2"
- Ισχύς: 1300 W
- Παροχή: 18000 lt/h (max.)
- Μανομετρικό: 12,1 m (max.)

INOX

209€ ΚΩΔΙΚΟΣ: 63561

- Στόμιο: 2"
- Ισχύς: 1500 W
- Παροχή: 20000 lt/h (max.)
- Μανομετρικό: 11,7 m (max.)

INOX

229€ ΚΩΔΙΚΟΣ: 63562

- Στόμιο: 2"
- Ισχύς: 1800 W
- Παροχή: 25000 lt/h (max.)
- Μανομετρικό: 14 m (max.)

ΥΠΟΒΡΥΧΙΑ ΑΝΤΛΙΑ ΑΡΔΕΥΣΗΣ, ΑΥΤΟΜΑΤΗΣ ΛΕΙΤΟΥΡΓΙΑΣ



INOX

179€

ΚΩΔΙΚΟΣ: 43529

- Ισχύς: 1000 W
- Παροχή: 6000 lt/h (max.)
- Μανομετρικό: 45 m (max.)
- Μέγ.σωματιδίων: 1 mm (max.)

- > Αυτόματης λειτουργίας 4 βαθμίδων
- > Με ενσωματωμένο αισθητήρα ροής νερού που εκκινεί - σταματά αυτόματα την αντλία
- > Διακοπή λειτουργίας σε περίπτωση μειωμένης παροχής
- > Με ενσωματωμένο αισθητήρα έλλειψης νερού
- > Προστασία από διαρροή στο δίκτυο
- > Κατάλληλη για εφαρμογές μόνο σε καθαρά νερά
- > Έξοδος του νερού από την κορυφή της αντλίας, κατάλληλη και για τοποθέτηση σε στενά σημεία

ΑΝΤΛΙΕΣ ΠΗΓΑΔΙΩΝ



Με τέσσερις φτερωτές, καλώδιο 10m, φλοτέρ και σώμα inox



125€

ΚΩΔΙΚΟΣ: 43542

- Ισχύς: 1000 W
- Παροχή: 6500 lt/h (max.)
- Μανομετρικό: 40 m (max.)
- Μέγ.σωματιδίων: 1 mm (max.)



Ενισχυμένη αντλία βαρύτερου τύπου με τέσσερις φτερωτές, καλώδιο 10m και φλοτέρ

INOX

199€

ΚΩΔΙΚΟΣ: 43591

- Ισχύς: 1000 W
- Παροχή: 6500 lt/h (max.)
- Μανομετρικό: 40 m (max.)
- Μέγ.σωματιδίων: 2,5 mm (max.)

Αντλία με φλοτέρ, καλώδιο 20 m και πίνακα με θερμικό και ON/OFF



215€

ΚΩΔΙΚΟΣ: 63522

INOX

- Ισχύς: 750 W
- Παροχή: 6000 lt/h (max.)
- Μανομετρικό: 51 m (max.)
- Μέγ.σωματιδίων: 2 mm (max.)



Αντλία με φλοτέρ, καλώδιο 20 m και πίνακα με θερμικό και ON/OFF

245€

ΚΩΔΙΚΟΣ: 63523

INOX

- Ισχύς: 1100 W
- Παροχή: 6000 lt/h (max.)
- Μανομετρικό: 77 m (max.)
- Μέγ.σωματιδίων: 2 mm (max.)

ΥΠΟΒΡΥΧΙΕΣ ΑΝΤΛΙΕΣ 4"



• Κατάλληλες για άντληση νερού από πηγάδια ή δεξαμενές, για οικιακή και επαγγελματική χρήση. • Ελάχιστη διάμετρος πηγαδιού 4". • Μέγιστη θερμοκρασία νερού +35°C. • Μέγιστη περιεκτικότητα του νερού σε άμμο 0,25%. • Μέγιστη βύθιση αντλίας 100 m. • Η κατασκευή της αντλίας είναι σύμφωνη με τα standards κατά NEMA, έχει σώμα αντλίας και άξονα από ανοξείδωτο ατσάλι, φτερωτές και διαχωριστικά από PPO και ελαίολιπαντο μοτέρ.

ΥΨΗΛΗΣ ΠΙΕΣΗΣ

ΚΩΔΙΚ.	ΤΥΠΟΣ	ΙΣΧΥΣ (HP/V)	ΥΨΟΣ ΑΝΤΛΙΑΣ (mm)	ΠΥΚΝΩΤΕΣ (μF)	ΣΤΟΜΙΟ	ΔΙΑΣΤΑΣΕΙΣ ΣΥΣΚ. (mm)	ΒΑΡΟΣ (Κ/Μ) (kg)	ΠΑΡΟΧΗ Q (m³/h)								ΤΙΜΗ
								0	0,9	1,8	2,7	3,6	4,5	5,4		
								ΜΑΝΟΜΕΤΡΙΚΟ Η (m)								
63529*	4SDM4/10	1,0/230	857	40	1"1/4	140 x 105 x 910	13,5 / 14,0	68	63	59	54	47	35	20	169 €	
63530*	4SDM4/14	1,5/230	1016	50	1"1/4	140 x 100 x 1070	16,0 / 16,5	96	88	83	76	66	50	28	199 €	
63531*	4SDM4/18	2,0/230	1299	60	1"1/4	140 x 100 x 1260	19,5 / 20,0	123	113	106	98	85	64	36	225 €	
63533	4SD4/18	2,0/400	1229	-	1"1/4	140 x 100 x 1260	18,5 / 19,0	123	113	106	98	85	64	36	205 €	
63542	4SDM4/24	3,0/230	1524	75	1"1/4	140 x 105 x 1510	24,9 / 25,4	171	157	148	136	118	88	50	285 €	
63543	4SD4/24	3,0/400	1425	-	1"1/4	140 x 105 x 1510	22,8 / 23,2	171	157	148	136	118	88	50	245 €	

ΥΨΗΛΗΣ ΠΑΡΟΧΗΣ

ΚΩΔΙΚ.	ΤΥΠΟΣ	ΙΣΧΥΣ (HP/V)	ΥΨΟΣ ΑΝΤΛΙΑΣ (mm)	ΠΥΚΝΩΤΕΣ (μF)	ΣΤΟΜΙΟ	ΔΙΑΣΤΑΣΕΙΣ ΣΥΣΚ. (mm)	ΒΑΡΟΣ (Κ/Μ) (kg)	ΠΑΡΟΧΗ Q (m³/h)								ΤΙΜΗ
								0	1,2	2,4	3,6	4,8	6,0	7,2	8,4	
								ΜΑΝΟΜΕΤΡΙΚΟ Η (m)								
63552	4SDM6/8	1,0 / 230	869	40	1"1/2	140 x 105 x 910	12,5 / 13,3	56	54	52	48	44	36	27	16	155 €
63567	4SDM6/9	1,25/230	917	40	1"1/2	120 x 100 x 950	13,9 / 14,6	63	61	58	55	49	40	31	17	160 €
63553	4SDM6/11	1,5 / 230	1006	50	1"1/2	140 x 110 x 1050	15,4 / 16,1	77	74	71	67	60	49	37	21	195 €
63554	4SDM8/9	1,5 / 230	969	50	1"1/2	140 x 100 x 1000	14,9 / 15,6	57	55	51	47	47	45	43	39	175 €
63555	4SDM8/12	2,0 / 230	1165	60	1"1/2	140 x 116 x 1260	18,2 / 19,0	76	73	67	63	60	57	52	44	199 €
								ΠΑΡΟΧΗ Q (m³/h)								
								0	1,8	3,6	7,2	9,0	10,8	12,6		
								ΜΑΝΟΜΕΤΡΙΚΟ Η (m)								
63548	4SD10/17	4,0/400	1468	-	2"	140 x 105 x 1555	27,8 / 28,3	115	112	104	93	83	67	45	325 €	
63549	4SD10/21	5,5/400	1724	-	2"	140 x 100 x 765	23,6 / 24,1	141	138	128	115	103	83	56	385 €	
63566	4SD10/24	5,5/400	1878	-	2"	100x110x1300 + 100x130x750	34,2 / 35,9	162	158	146	138	131	95	64	340 €	

*ΟΙ ΚΩΔΙΚΟΙ 63529, 63530, 63531 συνοδεύονται με πίνακα ON-OFF που περιλαμβάνει πυκνωτή, θερμικό και ένα μέτρο καλώδιο με σούκο αρσενικό

ΗΛΕΚΤΡΟΝΙΚΟΙ ΠΙΝΑΚΕΣ ΕΛΕΓΧΟΥ & ΥΨΗΛΟΥ ΒΑΘΜΟΥ ΠΡΟΣΤΑΣΙΑΣ



μονοφασικών και τριφασικών αντλιών αυτόματης και χειροκίνητης λειτουργίας με LCD οθόνι.
Προστατεύουν τις αντλίες από: • Υπέρταση • Πτώση τάσης • Υπερφόρτωση • Έλλειψη νερού

ΜΟΝΟΦΑΣΙΚΟΣ ΠΙΝΑΚΑΣ



59€ ΚΩΔΙΚΟΣ: 63589

(τιμή χωρίς πυκνωτή)

Επιλέξτε πυκνωτή ανάλογα με την ισχύ της αντλίας

230 Volt

ΠΥΚΝΩΤΕΣ

ΚΩΔΙΚ.	ΠΕΡΙΓΡΑΦΗ	ΤΙΜΗ
63570	27 μF	2,50 €
43536	35 μF	3,00 €
63571	40 μF	3,50 €
43537	45 μF	4,00 €
43538	50 μF	5,00 €
63572	60 μF	5,50 €
43539	70 μF	6,00 €

ΤΡΙΦΑΣΙΚΟΣ ΠΙΝΑΚΑΣ



400 Volt

ΚΩΔΙΚ.	ΙΣΧΥΣ	ΤΙΜΗ
63590	0-3 kW	79 €
63591	4-7 kW	85 €

ΑΝΤΛΙΕΣ ΣΥΝΤΡΙΒΑΝΙΩΝ

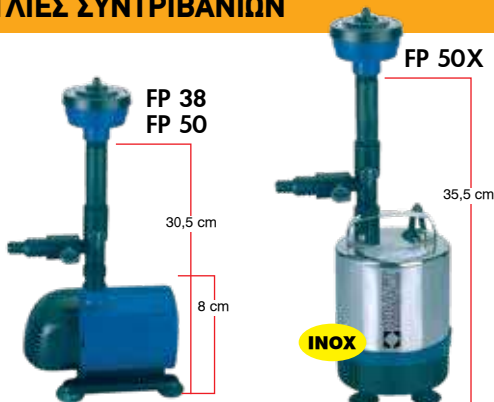

ΚΩΔΙΚΟΣ	43571	43572	43573 (INOX)
ΤΥΠΟΣ	FP 38	FP 50	FP 50X
ΙΣΧΥΣ	38 Watt	50 Watt	50 Watt
ΤΑΣΗ	230V / 50Hz	230V / 50Hz	230V / 50Hz
ΠΑΡΟΧΗ (max)	1500 lt/h	2000 lt/h	1750 lt/h
ΜΑΝΟΜΕΤΡΙΚΟ	2,0m (max)	2,5m (max)	2,3m (max)
ΒΥΘΙΣΗ ΑΝΤΛΙΑΣ	3m (max)	3m (max)	3m (max)
ΔΙΑΜ. ΣΩΛΗΝΑ	1/2"	1/2"	1/2"
ΚΑΛΩΔΙΟ	10 m	10 m	10 m
ΘΕΡΜΟΚΡ. ΝΕΟΥ (max)	35°C	35°C	35°C
ΤΙΜΗ	35€	38€	42€

Στις αναγραφόμενες προτεινόμενες τιμές συμπεριλαμβάνεται Φ.Π.Α. Για το κόστος μεταφορικών, συναρμολόγησης ή εγκατάστασης (όταν απαιτείται) αλλά και για το χρόνο διαθεσιμότητας του προϊόντος στο χώρο του καταστήματος, επικοινωνείτε με το κατάστημα.

ΑΝΤΛΙΕΣ ΕΠΙΦΑΝΕΙΑΣ ΑΥΤΟΜΑΤΗΣ ΑΝΑΡΡΟΦΗΣΗΣ



> Ανοξειδωτος άξονας > Μέγιστη θερμοκρασία νερού + 35°C > Μέγιστη διάμετρος σωματιδίων 1 mm



79€ ΚΩΔΙΚΟΣ: 43534

ΙΣΧΥΣ	800 W
ΤΑΣΗ	230V/50Hz
ΠΑΡΟΧΗ	3200 lt/h(max.)
ΜΑΝΟΜ.	40 m (max.)
ΣΤΟΜΙΟ	1"

> Ανοξειδωτο σώμα αντλίας > Ανοξειδωτος άξονας > Μέγιστη θερμοκρασία νερού + 35°C > Μέγιστη διάμετρος σωματιδίων 1 mm

INOX



ΚΩΔΙΚΟΣ	43503	43505
ΙΣΧΥΣ	800 W	1200 W
ΤΑΣΗ	230V/50Hz	230V/50Hz
ΠΑΡΟΧΗ	3200 lt/h(max.)	3800 lt/h(max.)
ΜΑΝΟΜ.	40 m (max.)	50 m (max.)
ΣΤΟΜΙΟ	1"	1"
ΤΙΜΗ	93€	105€

> Σώμα αντλίας από χυτοσίδηρο > Μηρούτζινη φτερωτή > Ανοξειδωτος άξονας > Μέγιστη θερμοκρασία νερού + 40°C > Μέγιστη περιεκτικότητα νερού σε άμμο 0,25% > Μέγιστη διάμετρος σωματιδίων 3 mm

ΤΥΠΟΥ JET



ΚΩΔΙΚΟΣ	63501	63502	63558
ΙΣΧΥΣ	750 W	1100 W	1500 W
ΤΑΣΗ	230V/50Hz	230V/50Hz	230V/50Hz
ΠΑΡΟΧΗ	4200 lt/h(max.)	4800 lt/h(max.)	6000 lt/h(max.)
ΜΑΝΟΜ.	40 m (max.)	50 m (max.)	58 m (max.)
ΣΤΟΜΙΟ	1"/1"	1" 1/4/1"	1" 1/4/1"
ΤΙΜΗ	119€	189€	215€

ΑΝΤΛΙΕΣ ΕΠΙΦΑΝΕΙΑΣ ΠΕΡΙΦΕΡΕΙΑΚΕΣ



55€ ΚΩΔΙΚΟΣ: 63505

85€ ΚΩΔΙΚΟΣ: 63506

> Σώμα αντλίας από χυτοσίδηρο > Μηρούτζινη φτερωτή > Ανοξειδωτος άξονας > Μέγιστη θερμοκρασία νερού +40°C > Μέγιστη περιεκτικότητα νερού σε άμμο 0,15% > Μέγιστη διάμετρος σωματιδίων 1 mm

ΚΩΔΙΚΟΣ	63505	63506
ΙΣΧΥΣ	370 W	750W
ΤΑΣΗ	230V/50Hz	230V/50Hz
ΠΑΡΟΧΗ	2100 lt/h(max.)	3000 lt/h(max.)
ΜΑΝΟΜ.	33 m (max.)	58 m (max.)
ΣΤΟΜΙΟ	1"	1"

ΑΝΤΛΙΑ ΕΠΙΦΑΝΕΙΑΣ ΦΥΓΟΚΕΝΤΡΙΚΗ



105€ ΚΩΔΙΚΟΣ: 63507

> Σώμα αντλίας από χυτοσίδηρο > Μηρούτζινη φτερωτή > Ανοξειδωτος άξονας

ΙΣΧΥΣ	750 W
ΤΑΣΗ	230V/50Hz
ΠΑΡΟΧΗ	6000 lt/h(max.)
ΜΑΝΟΜ.	32 m (max.)
ΣΤΟΜΙΟ ΕΙΣ./Ε.	1"/1"

ΑΝΤΛΙΕΣ ΕΠΙΦΑΝΕΙΑΣ ΦΥΓΟΚΕΝΤΡΙΚΕΣ



ΦΥΓΟΚΕΝΤΡΙΚΗ 2 ΣΤΑΔΙΩΝ

> Σώμα αντλίας από χυτοσίδηρο > Μηρούτζινη φτερωτή > Ανοξειδωτος άξονας

219€ ΚΩΔΙΚΟΣ: 63515



ΙΣΧΥΣ	1500W
ΤΑΣΗ	230V/50Hz
ΠΑΡΟΧΗ	8400 lt/h(max.)
ΜΑΝΟΜ.	55 m (max.)
ΣΤΟΜΙΟ ΕΙΣ./Ε.	1" 1/4/1"

ΦΥΓΟΚΕΝΤΡΙΚΗ ΥΨΗΛΗΣ ΠΑΡΟΧΗΣ

> Σώμα αντλίας από χυτοσίδηρο > Μηρούτζινη φτερωτή > Ανοξειδωτος άξονας

159€ ΚΩΔΙΚΟΣ: 63512



ΙΣΧΥΣ	1100 W
ΤΑΣΗ	230V/50Hz
ΠΑΡΟΧΗ	24000 lt/h(max.)
ΜΑΝΟΜ.	19 m (max.)
ΣΤΟΜΙΟ ΕΙΣ./Ε.	2"/2"

ΦΥΓΟΚΕΝΤΡΙΚΗ ΠΟΛΥΒΑΘΜΙΑ

> Ανοξειδωτο σώμα αντλίας > Ανοξειδωτες φτερωτές > Ανοξειδωτος άξονας

205€ ΚΩΔΙΚΟΣ: 63519



ΙΣΧΥΣ	1500 W
ΤΑΣΗ	230V/50Hz
ΠΑΡΟΧΗ	10800 lt/h(max.)
ΜΑΝΟΜ.	58 m (max.)
ΣΤΟΜΙΟ ΕΙΣ./Ε.	1" 1/4/1" 1/4

ΠΙΕΣΤΙΚΑ ΣΥΓΚΡΟΤΗΜΑΤΑ ΜΕ ΗΛΕΚΤΡΟΝΙΚΟ ΕΛΕΓΚΤΗ



- > Αντλία με ανοξείδωτο άξονα
- > Εύκολη εγκατάσταση & λειτουργία



145€

ΚΩΔΙΚΟΣ:
43507

- Ισχύς: 900 W / 230V
- Παροχή: 3600 lt/h(max.)
- Μανομετρικό: 42 m (max.)

155€

ΚΩΔΙΚΟΣ:
43509

- Ισχύς: 1300 W / 230V
- Παροχή: 4800 lt/h(max.)
- Μανομετρικό: 50 m (max.)

ΠΙΕΣΤΙΚΑ ΣΥΓΚΡΟΤΗΜΑΤΑ ΜΕ ΔΟΧΕΙΟ



129€

ΚΩΔΙΚΟΣ:
43502



- Ισχύς: 800 W / 230V • Δοχείο: 19 Lt.
- Παροχή: 3200 lt/h(max.) • Μανομετρικό: 38 m (max.)

179€

ΚΩΔΙΚΟΣ:
63539

Με αντλία
μαντεμένα
τύπου jet



- Ισχύς: 750 W / 230V • Δοχείο: 20 Lt.
- Παροχή: 4200 lt/h(max.) • Μανομετρικό: 50 m (max.)

ΠΙΕΣΤΙΚΑ ΣΥΓΚΡΟΤΗΜΑΤΑ ΜΕ ΑΝΟΞΕΙΔΩΤΟ ΔΟΧΕΙΟ & ΑΝΤΛΙΑ



INOX

195€

ΚΩΔΙΚΟΣ:
43531

- Ισχύς: 800 W / 230 V
- Δοχείο: 20 Lt.
- Παροχή: 3200 lt/h(max.)
- Μανομετρικό: 38 m (max.)

INOX

215€

ΚΩΔΙΚΟΣ:
43532

- Ισχύς: 1000 W / 230 V
- Δοχείο: 20 Lt.
- Παροχή: 3500 lt/h(max.)
- Μανομετρικό: 44 m (max.)

ΒΕΝΖΙΝΟΚΙΝΗΤΗ ΑΝΤΛΙΑ

ΔΙΧΡΟΝΗ 1 1/2"



149€

ΚΩΔΙΚΟΣ:
63759

- Κινητήρας
52 cc δίχρονο
- Μανομετρικό:
30 m
- Παροχή (max.):
15 m³/h



ΒΕΝΖΙΝΟΚΙΝΗΤΗ ΑΝΤΛΙΑ

ΤΕΤΡΑΧΡΟΝΗ 2"



189€

ΚΩΔΙΚΟΣ:
63761

- Κινητήρας 196 cc
- Μανομετρικό: 30m
- Παροχή (max.): 30 m³/h

ΒΕΝΖΙΝΟΚΙΝΗΤΗ ΑΝΤΛΙΑ

ΤΕΤΡΑΧΡΟΝΗ 3"



219€

ΚΩΔΙΚΟΣ:
63762

- Κινητήρας 196 cc
- Μανομετρικό: 28m
- Παροχή (max.): 60 m³/h

ΥΨΗΛΟΥ ΜΑΝΟΜΕΤΡΙΚΟΥ ΚΑΤΑΛΛΗΛΗ ΚΑΙ ΓΙΑ ΠΥΡΟΣΒΕΣΗ

ΗΛΕΚΤΡΟΝΙΚΟΙ ΕΛΕΓΚΤΕΣ ΠΙΕΣΗΣ ΝΕΡΟΥ



(Χρησιμοποιούνται στις αντλίες αντί πιεστικού δοχείου. Στόμιο: 1" - Ισχύς αντλίας (max): 1,1 kW)

35€

ΚΩΔΙΚΟΣ:
43543



- Τάση 230V/50Hz
- Πίεση 1,5bar-2,2bar
(ρυθμιζόμενη διαφορική πίεση)
- Θερμοκρασία περιβαλλ./νερού
40°C / 60°C
- Βαθμός προστα. IP 65

35€

ΚΩΔΙΚΟΣ:
43544



- Τάση 230V/50Hz
- Πίεση 1,0bar-3,0bar
(ρυθμιζόμενη διαφορική πίεση)
- Θερμοκρασία περιβαλλ./νερού
40°C / 60°C
- Βαθμός προστα. IP 65

35€

ΚΩΔΙΚΟΣ:
43545



- Τάση 230V/50Hz
- Πίεση 1,5bar-3,0bar
(ρυθμιζόμενη διαφορική πίεση)
- Θερμοκρασία περιβαλλ./νερού
40°C / 60°C
- Βαθμός προστα. IP 65



299€

ΚΩΔΙΚΟΣ:
63763

- Κινητήρας 196 cc
- Μανομετρικό: 65 m (max.)
- Παροχή (max.): 30 m³/h

Στις αναγραφόμενες προτεινόμενες τιμές συμπεριλαμβάνεται Φ.Π.Α. Για το κόστος μεταφορικών, συναρμολόγησης ή εγκατάστασης (όταν απαιτείται) αλλά και για το χρόνο διαθεσιμότητας του προϊόντος στο χώρο του καταστήματος, επικοινωνείτε με το κατάστημα.

52cc **2,0**
Hp

139€

ΚΩΔΙΚΟΣ:
691116



ΚΥΒΙΣΜΟΣ	52 cm ³
ΙΣΧΥΣ	2,0 HP / 1,45 kW
ΑΞΟΝΑΣ ΕΝΙΑΙΟΣ	Ø 28 mm
ΒΑΡΟΣ Κ/Μ	7,4 / 10,7 kg
ΔΙΑΣΤΑΣΕΙΣ ΣΥΣΚ.	29x28x187 cm

Συμπεριλαμβάνει:

- Αυτόματη κεφαλή μεσινέζας
- Τρίφτερο δίσκο κοπής Ø 255 x 1,6 mm
- Ιμάντα ανάρτησης 4 σημείων • Κλειδιά συναρμολόγησης - συντήρησης
- Δοχείο ανάμιξης καυσίμου-λαδιού

62cc **3,0**
Hp

169€

ΚΩΔΙΚΟΣ:
691023



ΚΥΒΙΣΜΟΣ	62 cm ³
ΙΣΧΥΣ	3,0 HP / 2,2 kW
ΑΞΟΝΑΣ ΕΝΙΑΙΟΣ	Ø 28 mm
ΒΑΡΟΣ Κ/Μ	8,2 / 11 kg
ΔΙΑΣΤΑΣΕΙΣ ΣΥΣΚ.	29,5x30x182 cm

Συμπεριλαμβάνει:

- Αυτόματη κεφαλή μεσινέζας
- Τρίφτερο δίσκο κοπής Ø 255 x 1,6 mm
- Ιμάντα ανάρτησης 4 σημείων • Κλειδιά συναρμολόγησης - συντήρησης
- Δοχείο ανάμιξης καυσίμου-λαδιού

72cc **3,4**
Hp

195€

ΚΩΔΙΚΟΣ:
691059



ΚΥΒΙΣΜΟΣ	72 cm ³
ΙΣΧΥΣ	3,4 HP / 2,5 kW
ΑΞΟΝΑΣ ΕΝΙΑΙΟΣ	Ø 28 mm
ΒΑΡΟΣ Κ/Μ	8,6 / 12,5 kg
ΔΙΑΣΤΑΣΕΙΣ ΣΥΣΚ.	29x30x182 cm

Συμπεριλαμβάνει:

- Αυτόματη κεφαλή μεσινέζας
- Τρίφτερο δίσκο κοπής Ø 255 x 1,6 mm
- Ιμάντα ανάρτησης 4 σημείων • Κλειδιά συναρμολόγησης - συντήρησης
- Δοχείο ανάμιξης καυσίμου-λαδιού

52cc **3,0** *Premium*
Hp *Line*

165€

ΚΩΔΙΚΟΣ:
691024

Ισχυρός κινητήρας (3,0Hp) νέας σχεδίασης
Ενισχυμένη αυτόματη κεφαλή μεσινέζας



ΚΥΒΙΣΜΟΣ	52 cm ³
ΙΣΧΥΣ	3,0 HP / 2,2 kW
ΑΞΟΝΑΣ ΕΝΙΑΙΟΣ	Ø 28 mm
ΒΑΡΟΣ Κ/Μ	7,9 / 12 kg
ΔΙΑΣΤΑΣΕΙΣ ΣΥΣΚ.	29x29x186 cm

Συμπεριλαμβάνει:

- Ενισχυμένη αυτόματη κεφαλή μεσινέζας
- Νήμα κοπής Ø 3mm/15m PRO SILENT
- Τρίφτερο δίσκο κοπής Ø 255 x 1,6 mm
- Ιμάντα ανάρτησης 4 σημείων
- Κλειδιά συναρμολόγησης - συντήρησης
- Δοχείο ανάμιξης καυσίμου-λαδιού

62cc **3,46** *Premium*
Hp *Line*

189€

ΚΩΔΙΚΟΣ:
691082

Ισχυρός κινητήρας (3,46Hp) νέας σχεδίασης
Ενισχυμένη αυτόματη κεφαλή μεσινέζας



ΚΥΒΙΣΜΟΣ	62 cm ³
ΙΣΧΥΣ	3,46 HP / 2,6 kW
ΑΞΟΝΑΣ ΕΝΙΑΙΟΣ	Ø 28 mm
ΒΑΡΟΣ Κ/Μ	8,5 / 11,9 kg
ΔΙΑΣΤ. ΣΥΣΚ.	28,5x28,5x185 cm

Συμπεριλαμβάνει:

- Ενισχυμένη αυτόματη κεφαλή μεσινέζας
- Νήμα κοπής Ø 3mm/15m PRO SILENT
- Τρίφτερο δίσκο κοπής Ø 255 x 1,6 mm
- Ιμάντα ανάρτησης 4 σημείων
- Κλειδιά συναρμολόγησης - συντήρησης
- Δοχείο ανάμιξης καυσίμου-λαδιού

62cc **3,46** *Premium*
Hp *Line*

219€

ΚΩΔΙΚΟΣ:
691083

Ισχυρός κινητήρας (3,46Hp) νέας σχεδίασης
Ενισχυμένη αυτόματη κεφαλή μεσινέζας
Αντικραδασμικό σύστημα για άνετη χρήση χωρίς καταπόνηση



ΚΥΒΙΣΜΟΣ	62 cm ³
ΙΣΧΥΣ	3,46 HP / 2,6 kW
ΑΞΟΝΑΣ ΕΝΙΑΙΟΣ	Ø 28 mm
ΒΑΡΟΣ Κ/Μ	9,6 / 12,9 kg
ΔΙΑΣΤ. ΣΥΣΚ.	28,5x28,5x185 cm

Συμπεριλαμβάνει:

- Ενισχυμένη αυτόματη κεφαλή μεσινέζας
- Νήμα κοπής Ø 3mm/15m PRO SILENT
- Τρίφτερο δίσκο κοπής Ø 255 x 1,6 mm
- Δίσκο Ø 255mm με 40 δόντια
- Ιμάντα ανάρτησης επαγγελματικό (Pro)
- Κλειδιά συναρμολόγησης - συντήρησης
- Δοχείο ανάμιξης καυσίμου-λαδιού

ΘΑΜΝΟΚΟΠΤΙΚΑ ΒΕΝΖΙΝΗΣ ΔΙΑΙΡΟΥΜΕΝΟΥ ΑΞΟΝΑ



3,0
Hp

Premium
Line

175€

ΚΩΔΙΚΟΣ:
691033

Ισχυρός κινητήρας
(3,0Hp) νέας σχεδίασης

Συμπεριλαμβάνει:

- Ενισχυμένη αυτόματη κεφαλή μεσινέζας
- Νήμα κοπής Ø 3mm/15m PRO SILENT
- Τρίφτερο δίσκο κοπής Ø 255 x 1,6 mm
- Ιμάντα ανάρτησης 4 σημείων
- Κλειδιά συναρμολόγησης - συντήρησης
- Δοχείο ανάμιξης καυσίμου -λαδιού

Με διαιρούμενο
άξονα για ευκολία
στη μεταφορά και
την αποθήκευση

ΚΥΒΙΣΜΟΣ	52 cm ³
ΙΣΧΥΣ	3,0 HP / 2,2 kW
ΑΞΟΝΑΣ ΔΙΑΙΡΟΥΜ. Ø	28 mm
ΒΑΡΟΣ Κ/Μ	7,9/ 12 kg
ΔΙΑΣΤΑΣΕΙΣ ΣΥΣΚ.	29x31x108 cm



3,46
Hp

Premium
Line

195€

ΚΩΔΙΚΟΣ:
691084

Ισχυρός κινητήρας
(3,46Hp) νέας σχεδίασης

Συμπεριλαμβάνει:

- Ενισχυμένη αυτόματη κεφαλή μεσινέζας
- Νήμα κοπής Ø 3mm/15m PRO SILENT
- Τρίφτερο δίσκο κοπής Ø 255 x 1,6 mm
- Ιμάντα ανάρτησης 4 σημείων
- Κλειδιά συναρμολόγησης - συντήρησης
- Δοχείο ανάμιξης καυσίμου -λαδιού

Με διαιρούμενο
άξονα για ευκολία
στη μεταφορά και
την αποθήκευση

ΚΥΒΙΣΜΟΣ	62 cm ³
ΙΣΧΥΣ	3,46 HP / 2,6 kW
ΑΞΟΝΑΣ ΔΙΑΙΡΟΥΜ. Ø	28 mm
ΒΑΡΟΣ Κ/Μ	8,5/ 11,3 kg
ΔΙΑΣΤΑΣΕΙΣ ΣΥΣΚ.	28,5x31,5x107 cm

ΘΑΜΝΟΚΟΠΤΙΚΟ ΕΠΙΝΩΤΙΟ (ΠΛΑΤΗΣ)



3,0
Hp

179€

ΚΩΔΙΚΟΣ:
691055

Συμπεριλαμβάνει:

- Τρίφτερο δίσκο κοπής Ø 255 x 1,6 mm
- Κεφαλή μεσινέζας
- Ιμάντα ανάρτησης 4 σημείων
- Κλειδιά συναρμολόγησης - συντήρησης
- Δοχείο ανάμιξης καυσίμου - λαδιού

ΚΥΒΙΣΜΟΣ	52 cm ³
ΙΣΧΥΣ	3,0 HP / 2,2 kW
ΑΞΟΝΑΣ ΔΙΑΙΡΟΥΜ. Ø	26mm
ΒΑΡΟΣ Κ/Μ	11 / 13 kg
ΔΙΑΣΤΑΣΕΙΣ ΣΥΣΚ.	83x30x31 cm

ΤΡΟΧΗΛΑΤΑ ΘΑΜΝΟΚΟΠΤΙΚΑ ΒΕΝΖΙΝΗΣ



215€

ΚΩΔΙΚΟΣ:
691061



κεφαλή
UNIVERSAL
αλουμινίου
αξίας 9,50€

3,0
Hp

ΚΥΒΙΣΜΟΣ	62 cm ³
ΙΣΧΥΣ	3,0 HP / 2,2 kW
ΒΑΡΟΣ Κ/Μ	12/14 kg
ΔΙΑΣΤ. ΜΗΧ/ΤΟΣ (με τιμόνι/χωρίς τιμόνι)	115x104x48 cm / 96x58x48 cm
ΔΙΑΣΤΑΣΕΙΣ ΣΥΣΚ.	56x50x34 cm

Συμπεριλαμβάνει:

- Τρίφτερο δίσκο κοπής Ø 255 x 1,6 mm
- Κεφαλή μεσινέζας με νήμα κοπής
- Επιπλέον κεφαλή μεσινέζας αλουμινίου (βλέπε δώρο)
- Κλειδιά συναρμολόγησης - συντήρησης



549€

ΚΩΔΙΚΟΣ:
691120

3,0
Hp

ΚΥΒΙΣΜΟΣ	174 cm ³
ΠΛΑΤΟΣ ΚΟΠΗΣ	560 mm
ΒΑΡΟΣ Κ/Μ	28,3 / 33,2 kg
ΔΙΑΣΤΑΣΕΙΣ ΣΥΣΚ.	880x530x530cm

Θαμνοκοπτικό Εδάφους (Καταστροφέας) Ø 56cm

- Τετράχρονο κινητήρας 174cc
- Μεγάλο πλάτος κοπής Ø 56cm

Συμπεριλαμβάνει:

- Κεφαλή μεσινέζας με νήμα κοπής
- Κλειδιά συναρμολόγησης - συντήρησης

ΚΥΒΙΣΜΟΣ	174 cm ³
ΠΛΑΤΟΣ ΚΟΠΗΣ	560 mm
ΒΑΡΟΣ Κ/Μ	28,3 / 33,2 kg
ΔΙΑΣΤΑΣΕΙΣ ΣΥΣΚ.	880x530x530cm



870€

ΚΩΔΙΚΟΣ:
691080

3,0
Hp

ΚΥΒΙΣΜΟΣ	196 cm ³
ΠΛΑΤΟΣ ΚΟΠΗΣ	970 mm
ΒΑΡΟΣ Κ/Μ	59/68 kg
ΔΙΑΣΤΑΣΕΙΣ ΣΥΣΚ.	106,5x50,5x55,5 cm

Χορτοκοπτικό - Θεριστικό με Μπάρα Κοπής 970mm

- Με ισχυρό τετράχρονο κινητήρα 196cc OHV
- Πλάτος κοπής 970mm
- Ρύθμιση ύψους κοπής: 3-8cm
- Τιμόνι ρυθμιζόμενο (πάνω-κάτω)
- Ύψος λαβής από το έδαφος 100-112 cm
- Τρακτερωτοί τροχοί

ΚΥΒΙΣΜΟΣ	196 cm ³
ΠΛΑΤΟΣ ΚΟΠΗΣ	970 mm
ΒΑΡΟΣ Κ/Μ	59/68 kg
ΔΙΑΣΤΑΣΕΙΣ ΣΥΣΚ.	106,5x50,5x55,5 cm

Στις αναγραφόμενες προτεινόμενες τιμές συμπεριλαμβάνεται Φ.Π.Α. Για το κόστος μεταφορικών, συναρμολόγησης ή εγκατάστασης (όταν απαιτείται) αλλά και για το χρόνο διαθεσιμότητας του προϊόντος στο χώρο του καταστήματος, επικοινωνείτε με το κατάστημα.

52cc

2,0
Hp

Περιλαμβάνει:

- Βασικό Μπχάνημα 52cc
- Ισχύς 2Hp
- Εξάρτημα Κονταροπρίονο
- Εξάρτημα Θαμνοκοπτικό
- Προέκταση 100 cm
- 3φτερο δίσκο Ø255mm & κεφαλή μεσινέζας
- Ιμάντα ανάρτησης
- Δοχείο ανάμειξης καυσίμου- λαδιού



Μήκος 110 cm
Βάρος 6,3 kg

Διαστάσεις συσκ.:
110x32,5x28.8/10 cm
Βάρος συσκ.: 13 kg

169€
ΚΩΔΙΚΟΣ:
691076



ΕΞΑΡΤΗΜΑ ΚΟΝΤΑΡΟΠΡΙΟΝΟ
Βάρος: 1,5 kg
Μήκος: 85/110cm (με λάμα)



ΕΞΑΡΤΗΜΑ ΘΑΜΝΟΚΟΠΤΙΚΟ
Βάρος: 1,45 kg
Μήκος: 85 cm



ΠΡΟΕΚΤΑΣΗ ΚΟΝΤΑΡΟΠΡΙΟΝΟΥ
Βάρος: 0,95 kg
Μήκος: 100 cm

52cc

3,0
Hp

Περιλαμβάνει:

- Βασικό Μπχάνημα 52cc
- Ισχύς 3Hp
- Εξάρτημα Κονταροπρίονο με ρυθμιζόμενη κλίση κεφαλής
- Εξάρτημα Θαμνοκοπτικό
- Προέκταση 100 cm
- 3φτερο δίσκο Ø255mm & κεφαλή μεσινέζας
- Ιμάντα ανάρτησης
- Δοχείο ανάμειξης καυσίμου- λαδιού



Μήκος 100 cm
Βάρος 5,9 kg

Διαστάσεις συσκ.:
107x31.5x28,5/12,5 cm
Βάρος συσκ.: 16 kg

225€
ΚΩΔΙΚΟΣ:
691034



ΡΥΘΜΙΖΟ-ΜΕΝΗ ΚΛΙΣΗ ΚΕΦΑΛΗΣ

ΕΞΑΡΤΗΜΑ ΚΟΝΤΑΡΟΠΡΙΟΝΟ
Βάρος: 1,9 kg
Μήκος: 110 cm



ΕΞΑΡΤΗΜΑ ΘΑΜΝΟΚΟΠΤΙΚΟ
Βάρος: 1,45 kg
Μήκος: 85 cm



ΠΡΟΕΚΤΑΣΗ ΚΟΝΤΑΡΟΠΡΙΟΝΟΥ
Βάρος: 0,95 kg
Μήκος: 100 cm

52cc

2,0
Hp

Περιλαμβάνει:

- Βασικό Μπχάνημα 52cc
- Ισχύς 2Hp
- Εξάρτημα Κονταροπρίονο
- Εξάρτημα Θαμνοκοπτικό
- Εξάρτημα Ψαλίδι Μπροντούρας
- Προέκταση 100 cm
- 3φτερο δίσκο Ø255mm & κεφαλή μεσινέζας
- Ιμάντα ανάρτησης
- Δοχείο ανάμειξης καυσίμου- λαδιού



Μήκος 110 cm
Βάρος 6,3 kg

Διαστάσεις συσκ.:
110x32,5x28.8/10 cm
Βάρος συσκ.: 15,8 kg

219€
ΚΩΔΙΚΟΣ:
691118



ΕΞΑΡΤΗΜΑ ΚΟΝΤΑΡΟΠΡΙΟΝΟ
Βάρος: 1,5 kg
Μήκος: 85/110cm (με λάμα)



ΠΡΟΕΚΤΑΣΗ ΚΟΝΤΑΡΟ-ΠΡΙΟΝΟΥ
Βάρος: 0,95 kg
Μήκος: 100 cm



ΕΞΑΡΤΗΜΑ ΘΑΜΝΟΚΟΠΤΙΚΟ
Βάρος: 1,45 kg
Μήκος: 85 cm



ΕΞΑΡΤΗΜΑ ΨΑΛΙΔΙ ΜΠΡΟΝΤΟΥΡΑΣ
Βάρος: 2,23 kg
Μήκος: 135 cm

52cc

3,0
Hp

Περιλαμβάνει:

- Βασικό Μπχάνημα 52cc
- Ισχύς 3Hp
- Εξάρτημα Κονταροπρίονο με ρυθμιζόμενη κλίση κεφαλής
- Εξάρτημα Θαμνοκοπτικό
- Εξάρτημα Ψαλίδι Μπροντούρας
- Προέκταση 100 cm
- 3φτερο δίσκο Ø255mm & κεφαλή μεσινέζας
- Ιμάντα ανάρτησης
- Δοχείο ανάμειξης καυσίμου- λαδιού



Μήκος 100 cm
Βάρος 5,9 kg

Διαστάσεις συσκ.:
107x31.5x28,5/12,5 cm
Βάρος συσκ.: 16,5 kg

275€
ΚΩΔΙΚΟΣ:
691074



ΡΥΘΜΙΖΟ-ΜΕΝΗ ΚΛΙΣΗ ΚΕΦΑΛΗΣ

ΕΞΑΡΤΗΜΑ ΚΟΝΤΑΡΟΠΡΙΟΝΟ
Βάρος: 1,9 kg
Μήκος: 110 cm



ΠΡΟΕΚΤΑΣΗ ΚΟΝΤΑΡΟΠΡΙΟΝΟΥ
Βάρος: 0,95 kg
Μήκος: 100 cm



ΕΞΑΡΤΗΜΑ ΘΑΜΝΟΚΟΠΤΙΚΟ
Βάρος: 1,45 kg
Μήκος: 85 cm



ΕΞΑΡΤΗΜΑ ΨΑΛΙΔΙ ΜΠΡΟΝΤΟΥΡΑΣ
Βάρος: 2,23 kg
Μήκος: 135 cm

ΗΛΕΚΤΡΙΚΟ ΠΟΛΥΜΗΧΑΝΗΜΑ

4in1

1200 Watt

Περιλαμβάνει:

- Βασικό Μηχάνημα ισχύος 1200 Watt
- Εξάρτημα Κονταροπίρινο με λάμα 25 cm
- Εξάρτημα Θαμνοκοπτικό
- Εξάρτημα Ψαλίδι Μπορντούρας
- Προέκταση 100 cm
- 3φερο δίσκο Ø255mm & κεφαλή μεσινέζας
- Ιμάντα ανάρτησης

KRAFT MACHINERY - TOOLS

175€
ΚΩΔΙΚΟΣ:
691091



Μήκος 110 cm
Ø άξονα 25 mm
Βάρος 3,2 kg

Βάρος συσκ.: 12 kg
Διαστάσεις συσκ.:
22x33x109 cm



ΕΞΑΡΤΗΜΑ ΚΟΝΤΑΡΟΠΡΙΝΟ
Βάρος: 1,15kg
Μήκος: 115cm

ΠΡΟΕΚΤΑΣΗ ΚΟΝΤΑΡΟΠΡΙΝΟΥ
Βάρος: 0,9kg
Μήκος: 100cm

ΕΞΑΡΤΗΜΑ ΘΑΜΝΟΚΟΠΤΙΚΟ
Βάρος: 1,275kg
Μήκος: 85cm

ΕΞΑΡΤΗΜΑ ΨΑΛΙΔΙ ΜΠΟΡΝΤΟΥΡΑΣ
Βάρος: 2,23kg
Μήκος: 135cm

ΗΛΕΚΤΡΙΚΟ ΘΑΜΝΟΚΟΠΤΙΚΟ

KRAFT MACHINERY - TOOLS

1400 Watt

420mm ΠΛΑΤΟΣ ΚΟΠΗΣ

NEO

109€
ΚΩΔΙΚΟΣ:
691132

Αναμένεται από
29/03/2023

- 1 Ισχυρό μοτέρ (1400W) και σύστημα ομαλής εκκίνησης (Soft Start)
- 2 Διαιρούμενος άξονας
- 3 Πρακτική ασύμμετρη χειρολαβή "τιμόνι ποδηλάτου"

Περιλαμβάνει:

- Δίσκο κοπής
- Κεφαλή μεσινέζας με νήμα κοπής
- Ιμάντα ανάρτησης
- Βάρος μηχανήματος: 6 kg
- Βάρος συσκευασίας: 7 kg
- Διαστάσεις συσκ.: 11x23x100 cm



Πλάτος κοπής 420mm

ΒΕΝΖΙΝΟΚΙΝΗΤΑ ΚΟΝΤΑΡΟΠΡΙΟΝΑ

KRAFT MACHINERY - TOOLS

26cc

1,0 Hp

26cc, οικονομικό, ελαφρύ, εύχρηστο & επεκτάσιμο*

139€
ΚΩΔΙΚΟΣ:
691099

Ολικό μήκος 220 cm

- Συμπεριλαμβάνει
- Ιμάντα ανάρτησης
 - Κλειδί συναρμολόγησης
 - Θήκη λάμας

32,5cc

1,2 Hp

32,5cc, διαιρούμενο, με προέκταση (100cm) για πρόσβαση σε ψηλότερα σημεία

169€
ΚΩΔΙΚΟΣ:
691119

Ολικό μήκος 220 & 320 cm με προέκταση

- Συμπεριλαμβάνει
- Προέκταση
 - Ιμάντα ανάρτησης
 - Κλειδί συναρμολόγησης
 - Θήκη λάμας

52cc

3,0 Hp

52cc, ισχυρό, με ρυθμιζόμενη κλίση κεφαλής & προέκταση άξονα για πρόσβαση σε ψηλότερα σημεία

199€
ΚΩΔΙΚΟΣ:
691035

Ολικό μήκος 220 & 320 cm με προέκταση

Ρυθμιζόμενη Κλίση Κεφαλής

- Συμπεριλαμβάνει
- Προέκταση
 - Ιμάντα ανάρτησης
 - Κλειδί συναρμολόγησης
 - Θήκη λάμας

ΗΛΕΚΤΡΙΚΟ ΚΟΝΤΑΡΟΠΡΙΟΝΟ

KRAFT MACHINERY - TOOLS

710 Watt

25cm Μήκος Λάμας

Ρυθμιζόμενη Κλίση Κεφαλής

95€
ΚΩΔΙΚΟΣ:
691062

- Τηλεσκοπικός άξονας για πρόσβαση σε ψηλά σημεία
- Ρυθμιζόμενη κλίση κεφαλής 15°
- Αυτόματο σύστημα λίπανσης αλυσίδας

- Συμπεριλαμβάνει
- Ιμάντα ανάρτησης
 - Κλειδί συναρμολόγησης
 - Θήκη λάμας



Ολικό μήκος 150 έως 320 cm

ΛΑΜΑ	25 cm
ΙΣΧΥΣ	710 Watt
ΤΑΧΥΤ. ΑΛΥΣΙΔΑΣ	10,8 m/sec
ΒΗΜΑ ΑΛΥΣΙΔΑΣ	3/8" x 1,3 mm
ΟΔΗΓΟΙ ΑΛΥΣΙΔΑΣ	40
ΒΑΡΟΣ (Κ/Μ)	5,3/6 kg
ΔΙΑΣΤΑΣΕΙΣ ΣΥΣΚ.	15x21x150 cm

ΚΥΒΙΣΜΟΣ	26 cc
ΙΣΧΥΣ	1,0 Hp
ΛΑΜΑ	25 cm
ΑΛΥΣΙΔΑ	3/8" x 1,3 mm
ΟΔΗΓΟΙ ΑΛΥΣΙΔΑΣ	39
ΒΑΡΟΣ ΚΟΝΤΑΡΟΠΡ.	6,5 kg
ΒΑΡΟΣ ΣΥΣΚΕΥΑΣΙΑΣ	9,0 kg
ΔΙΑΣΤΑΣΕΙΣ ΣΥΣΚ.	25x27x178 cm

ΚΥΒΙΣΜΟΣ	32,5 cc
ΙΣΧΥΣ	1,2 Hp
ΛΑΜΑ	25 cm
ΑΛΥΣΙΔΑ	3/8" x 1,3 mm
ΟΔΗΓΟΙ ΑΛΥΣΙΔΑΣ	39
ΒΑΡΟΣ ΚΟΝΤΑΡ.	7 kg
ΒΑΡΟΣ ΣΥΣΚ.	10 kg
ΔΙΑΣΤ. ΣΥΣΚ.	28,8x32,5x110/10 cm

ΚΥΒΙΣΜΟΣ	52 cc
ΙΣΧΥΣ	3 Hp
ΛΑΜΑ	25 cm
ΑΛΥΣΙΔΑ	3/8" x 1,3 mm
ΟΔΗΓΟΙ ΑΛΥΣΙΔΑΣ	39
ΒΑΡΟΣ ΚΟΝΤΑΡΟΠΡ.	7 kg
ΒΑΡΟΣ ΣΥΣΚΕΥΑΣΙΑΣ	11 kg
ΔΙΑΣΤΑΣΕΙΣ ΣΥΣΚ.	29x31x108 cm

(*) ΠΡΟΑΙΡΕΤΙΚΑ: ΠΡΟΕΚΤΑΣΗ 75cm
ΚΩΔ.: 692138 ΤΙΜΗ: 12 €

Στις αναγραφόμενες προτεινόμενες τιμές συμπεριλαμβάνεται Φ.Π.Α. Για το κόστος μεταφορικών, συναρμολόγησης ή εγκατάστασης (όταν απαιτείται) αλλά και για το χρόνο διαθεσιμότητας του προϊόντος στο χώρο του καταστήματος, επικοινωνείτε με το κατάστημα.

Τα κλαδευτικά αλυσοπρίονα μπαταρίας της **KRAFT** είναι κατάλληλα για άνετη χρήση τόσο στον κήπο όσο και στον αγρό, καθώς είναι ευέλικτα, παραγωγικά, με στιβαρή κατασκευή, μεγάλη αυτονομία και γρήγορες κοπές.

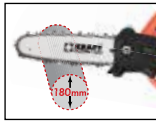

ΚΟΠΗ
Ø180mm
max.

- Το κλαδευτικό αλυσοπρίονο μπαταρίας λιθίου διατέτει:
- > Λάμα 20cm > Αλυσίδα 1/4"
 - > Ενσωματωμένο δοχείο λαδιού λίπανσης αλυσίδας
 - > Φορτιστή για δύο μπαταρίες > Μοτέρ Brushless
 - > Με ένδειξη υπολοίπου μπαταρίας
 - > Εργονομική λαβή και βολική κατανομή του βάρους για χρήση με το ένα χέρι
 - > Βάρος μόλις 2,1kg με πλήρη εξοπλισμό

ΠΕΡΙΛΑΜΒΑΝΕΙ



Φορτιστή, αλυσίδα 1/4"x1,1mm, πρακτική βαλίτσα μεταφοράς και μια ή δύο μπαταρίες ανάλογα με τον κωδικό

ΕΦΕΔΡΙΚΗ ΜΠΑΤΑΡΙΑ
ΚΩΔ.: 692158 ΤΙΜΗ: 55€

Με μια μπαταρία

21 Volt
1 x 4.0 Ah

165€ ΚΩΔΙΚΟΣ: 691130

Με δύο μπαταρίες

21 Volt
2 x 4.0 Ah

210€ ΚΩΔΙΚΟΣ: 691131

ΚΩΔΙΚΟΣ	691130	691131
ΤΑΣΗ (V)	21	21
ΙΚΑΝ. ΚΟΠΗΣ (mm)	Ø 180	Ø 180
ΜΗΚΟΣ ΛΑΜΑΣ (mm)	200	200
ΑΛΥΣΙΔΑ (mm)	1/4" x 1,1	1/4" x 1,1
ΟΛΙΚΟ ΜΗΚΟΣ ΕΡΓ. (ΛΑΜΑ&ΜΠΑΤ.) (cm)	48	48
ΒΑΡΟΣ ΕΡΓΑΛΕΙΟΥ (ΜΕ ΜΠΑΤΑΡΙΑ - ΛΑΜΑ - ΑΛΥΣΙΔΑ - ΛΑΔ.) (kg)	2,1	2,1
ΒΑΡΟΣ ΣΥΣΚΕΥΑΣΙΑΣ (kg)	4,16	4,76
ΔΙΑΣΤ. ΣΥΣΚ. (mm)	475x125x320	475x125x320

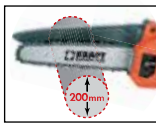

ΚΟΠΗ
Ø200mm
max.

Το κλαδευτικό αλυσοπρίονο μπαταρίας λιθίου διατέτει:

- > Λάμα 20cm
- > Αλυσίδα 1/4"
- > Σύστημα αυτόματης λίπανσης αλυσίδας
- > Φορτιστή για δύο μπαταρίες
- > Μοτέρ Brushless
- > Οθόνη LCD ένδειξης υπολοίπου μπαταρίας
- > Εργονομική λαβή και βολική κατανομή του βάρους για χρήση με το ένα ή με τα δύο χέρια
- > Βάρος μόλις 2,1kg με πλήρη εξοπλισμό

ΠΕΡΙΛΑΜΒΑΝΕΙ



Φορτιστή, αλυσίδα 1/4"x1,1mm, πρακτική βαλίτσα μεταφοράς και μια ή δύο μπαταρίες ανάλογα με τον κωδικό

ΕΦΕΔΡΙΚΗ ΜΠΑΤΑΡΙΑ
ΚΩΔ.: 692145 ΤΙΜΗ: 48€

Με μια μπαταρία

21 Volt
1 x 4.0 Ah

185€ ΚΩΔΙΚΟΣ: 691114

Με δύο μπαταρίες

21 Volt
2 x 4.0 Ah

225€ ΚΩΔΙΚΟΣ: 691115

ΚΩΔΙΚΟΣ	691114	691115
ΤΑΣΗ (V)	21	21
ΙΚΑΝ. ΚΟΠΗΣ (mm)	Ø 200	Ø 200
ΜΗΚΟΣ ΛΑΜΑΣ (mm)	200	200
ΑΛΥΣΙΔΑ (mm)	1/4" x 1,1	1/4" x 1,1
ΟΛΙΚΟ ΜΗΚΟΣ ΕΡΓ. (ΛΑΜΑ&ΜΠΑΤ.) (cm)	52,5	52,5
ΒΑΡΟΣ ΕΡΓΑΛΕΙΟΥ (ΜΕ ΜΠΑΤΑΡΙΑ - ΛΑΜΑ - ΑΛΥΣΙΔΑ - ΛΑΔ.) (kg)	2,1	2,1
ΒΑΡΟΣ ΣΥΣΚΕΥΑΣΙΑΣ (kg)	4,15	4,75
ΔΙΑΣΤ. ΣΥΣΚ. (mm)	525x290x140	525x290x140

ΚΛΑΔΕΥΤΙΚΟ ΑΛΥΣΟΠΡΙΟΝΟ ΒΕΝΖΙΝΗΣ



25,4cc

- > Λάμα carving
- > Αλυσίδα 1/4"

125€ ΚΩΔΙΚΟΣ: 691109

- Μήκος λάμας: 25 cm • Κυβισμός: 25,4 cm³
- Ισχύς: 1,0 HP • Αλυσίδα: 1/4" x 1,3 mm
- Οδηγοί αλυσίδας: 60 • Διαστάσεις συσκ.: 30x23x24 cm
- Βάρος (χωρίς λάμα & αλυσίδα): 3,4 kg

ΗΛΕΚΤΡΙΚΟ ΑΛΥΣΟΠΡΙΟΝΟ

2400 Watt **95€** ΚΩΔΙΚΟΣ: 69226

- Μήκος λάμας: 45 cm • Ισχύς: 2400 Watt
- Αλυσίδα: 3/8" x 1,3 mm
- Οδηγοί αλυσίδας: 62
- Διαστάσεις συσκ.: 51x27x21 cm
- Βάρος (χωρίς λάμα & αλυσίδα): 5,3kg



EASY
Τέντωμα αλυσίδας χωρίς εργαλεία

ΑΛΥΣΟΠΡΙΟΝΑ ΒΕΝΖΙΝΗΣ ΓΕΝΙΚΗΣ ΧΡΗΣΗΣ



ΤΡΟΧΙΣΤΙΚΟ ΑΛΥΣΙΔΑΣ

49€ ΚΩΔΙΚΟΣ: 691010

- Μοτέρ: DC 85W
- Στροφές: 5000 rpm
- Δίσκος: Ø 104x3,2 mm
- Βάρος: 2,6 kg

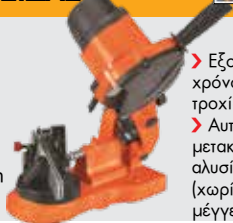

- > Εξοικονόμηση χρόνου τροχίσματος
- > Αυτόματη μετακίνηση αλυσίδας (χωρίς χρήση μέγεννης)

46cc **155€** ΚΩΔΙΚΟΣ: 691101

- Μήκος λάμας: 45 cm • Κυβισμός: 46 cm³
- Ισχύς: 2,4 HP • Αλυσίδα: 0,325" x 1,5 mm
- Οδηγοί αλυσίδας: 72 • Αντικραδασμική λαβή
- Διαστάσεις συσκ.: 48x26x28 cm
- Βάρος (χωρίς λάμα & αλυσίδα): 5,5 kg

56cc **169€** ΚΩΔΙΚΟΣ: 691085

- Μήκος λάμας: 50 cm • Κυβισμός: 56 cm³
- Ισχύς: 3,0 HP • Αλυσίδα: 0,325" x 1,5 mm
- Οδηγοί αλυσίδας: 78 • Αντικραδασμική λαβή
- Διαστάσεις συσκ.: 48x28x26 cm
- Βάρος (χωρίς λάμα & αλυσίδα): 5,8 kg

Easy Start
Εύκολη εκκίνηση "Easy Start"

EASY
Τέντωμα αλυσίδας χωρίς εργαλεία

BENZINOKΙΝΗΤΟΙ ΚΛΑΔΟΤΕΜΑΧΙΣΤΕΣ (ΒΙΘΡΥΜΜΑΤΙΣΤΕΣ)



Κλαδοτεμαχιστές με μεγάλη απόδοση θρυμματισμού, δυνατό κινητήρα βενζίνης, τύπανο με δύο αναστρέψιμα μαχαίρια HSS και μπάρα ασφαλείας χειριστή

212cc

790€ ΚΩΔΙΚΟΣ: 691064

- Ικανότητα: 70 mm (max)
- Κινητήρας 212 cc • Χειρόμυζα
- Απόδοση: 500 - 2.000 kg/h
- Διαστάσεις συσκ.: 63x42x112 cm
- Βάρος Κ/Μ: 70/80 kg



196cc

980€ ΚΩΔΙΚΟΣ: 691105

- Ικανότητα: 100 mm (max)
- Κινητήρας 196 cc
- Χειρόμυζα
- Απόδοση: 3 - 5 m³/h
- Διαστάσεις συσκ.: 88x56,5x83 cm
- Βάρος Κ/Μ: 90/102 kg



420cc

1.970€ ΚΩΔΙΚΟΣ: 691106

- Ικανότητα: 150 mm (max)
- Κινητήρας 420 cc
- Ηλεκτρική εκκίνηση (μίζα-μαπαρτάρια)
- Απόδοση: 5 - 7 m³/h
- Διαστάσεις συσκ.: 115x78x123 cm
- Βάρος: 250/280 kg



ΗΛΕΚΤΡΙΚΟ ΣΧΙΣΤΙΚΟ ΞΥΛΟΥ



2300 Watt

7 TON

429€ ΚΩΔΙΚΟΣ: 691042



Εξοπλισμένο με κλωβό ασφαλείας όπως απαιτείται από τα νέα ευρωπαϊκά πρότυπα ασφαλείας

- Δύναμη σχισίματος: 7 ton.
- 2300 Watt • Τάση 230V
- Για ξύλα με μήκος 20-52 cm
- Διάμετρος Ξύλου: 5-25 cm
- Χωρητικότητα υδραυλικού λαδιού 3,5 Lt.
- Μήκος μηχανήματος: 1160 mm
- Διαστάσεις συσκευασίας: 940x270x505 mm
- Βάρος 45 kg

ΗΛΕΚΤΡΙΚΟΙ ΚΛΑΔΟΤΕΜΑΧΙΣΤΕΣ (ΒΙΘΡΥΜΜΑΤΙΣΤΕΣ)

3,0 Hp

Ηλεκτρικός κλαδοτεμαχιστής με ισχυρό κινητήρα Induction χαμηλού θορύβου και σπιβαρή μεταλλική κατασκευή



870€ ΚΩΔΙΚΟΣ: 691104

- Κινητήρας 3Hp / 230V
- Ωφέλιμο πάχος κοπής: Ø50mm
- Ταχύτητα λεπίδων: 2000 rpm
- Βάρος Κ/Μ: 105 / 118 kg



2800 Watt

Ηλεκτρικός κλαδοτεμαχιστής για ερασιτεχνική χρήση. Κοπή με γρανάζια (αυτοπροώθηση κλαδιών), χαμηλού θορύβου



249€ ΚΩΔΙΚΟΣ: 69259

- Ισχύς 2800 Watt (230 Volt)
- Μέγιστο πάχος κοπής: Ø44 mm
- Δοχείο συλλογής: 60 Lt.
- Βάρος Κ/Μ: 20 / 22,05 kg



ΤΡΙΒΕΛΕΣ (ΓΕΩΤΡΥΠΑΝΑ)



52cc

2,0 Hp

62cc

3,0 Hp

72cc

3,4 Hp



159€ ΚΩΔΙΚΟΣ: 691108

- Κυβισμός 52cc
- Βάρος Κ/Μ: 10,5/11,5 kg



185€ ΚΩΔΙΚΟΣ: 691017

- Κυβισμός 62cc
- Βάρος Κ/Μ: 11,5/12,5 kg



219€ ΚΩΔΙΚΟΣ: 691060

- Κυβισμός 72cc
- Βάρος Κ/Μ: 12,5/13,5 kg

ΣΗΜΕΙΩΣΗ: Στην τιμή της τριβέλας δεν περιλαμβάνεται αρίδα και προέκταση αρίδας.

ΑΡΙΔΕΣ ΓΙΑ ΤΡΙΒΕΛΕΣ



ΚΩΔΙΚ.	ΤΥΠΟΣ	ΤΙΜΗ
69288	Ø 100x730mm	27 €
69289	Ø 150x730mm	31 €
69279	Ø 200x730mm	36 €
69270	Ø 250x730mm	45 €
69271	Ø 300x730mm	55 €

ΠΡΟΕΚΤΑΣΗ 400MM

12€ ΚΩΔΙΚΟΣ: 69278



Στις αναγραφόμενες προτεινόμενες τιμές συμπεριλαμβάνεται Φ.Π.Α. Για το κόστος μεταφορικών, συναρμολόγησης ή εγκατάστασης (όταν απαιτείται) αλλά και για το χρόνο διαθεσιμότητας του προϊόντος στο χώρο του καταστήματος, επικοινωνείτε με το κατάστημα.

Τα κλαδευτικά ψαλίδια της **KRAFT** προσφέρουν: μεγάλη αυτονομία, ξεκούραστη χρήση, ποιοτικές λεπίδες, ισχυρά μοτέρ, εξαιρετικά ανταγωνιστικές τιμές και άμεση υποστήριξη με service και ανταλλακτικά.

16,8 Volt
1 x 2.5 Ah

Κοπή
Ø 28 mm



129€ ΚΩΔΙΚΟΣ: 691127

- › Ικανότητα κοπής έως 28mm με 2 σκάλες ρύθμισης
- › Ισχυρό επαγωγικό (brushless) μοτέρ
- › Με μία μπαταρία 2,5 Ah
- › Λεπίδες από ειδικό μίγμα ατσαλιού τύπου SK5 για μεγάλη αντοχή και καθαρές κοπές
- › Άνω λεπίδα με επικάλυψη Teflon για μείωση τριβών, καλύτερες κοπές, μικρότερη καταπόνηση του μοτέρ, αύξηση απόδοσης και διάρκειας ζωής του εργαλείου
- › Φορτιστής ταυτόχρονης φόρτισης 2 μπαταριών

ΤΑΣΗ (V)	16,8
ΙΚΑΝ. ΚΟΠΗΣ (mm) max.	Ø 28
ΒΑΡΟΣ ΕΡΓΑΛ./ΜΕ ΜΠΑΤ. (kg)	0,7 / 0,9
ΒΑΡΟΣ ΣΥΣΚ. (kg)	2,0
ΔΙΑΣΤ. ΣΥΣΚ. (mm)	314x77x237

ΠΕΡΙΛΑΜΒΑΝΕΙ



1 μπαταρία λιθίου 2.5Ah,
1 φορτιστή,
1 βαλιτσάκι μεταφοράς

ΕΦΕΔΡΙΚΗ ΜΠΑΤΑΡΙΑ
ΚΩΔ.: 692141 ΤΙΜΗ: 29€

16,8 Volt
2 x 2.5 Ah

Κοπή
Ø 28 mm



149€ ΚΩΔΙΚΟΣ: 691112

- › Ικανότητα κοπής έως 28mm με 2 σκάλες ρύθμισης
- › Ισχυρό επαγωγικό (brushless) μοτέρ
- › Με δύο μπαταρίες 2,5 Ah
- › Λεπίδες από ειδικό μίγμα ατσαλιού τύπου SK5 για μεγάλη αντοχή και καθαρές κοπές
- › Άνω λεπίδα με επικάλυψη Teflon για μείωση τριβών, καλύτερες κοπές, μικρότερη καταπόνηση του μοτέρ, αύξηση απόδοσης και διάρκειας ζωής του εργαλείου
- › Φορτιστής ταυτόχρονης φόρτισης 2 μπαταριών

ΤΑΣΗ (V)	16,8
ΙΚΑΝ. ΚΟΠΗΣ (mm) max.	Ø 28
ΒΑΡΟΣ ΕΡΓΑΛ./ΜΕ ΜΠΑΤ. (kg)	0,7 / 0,9
ΒΑΡΟΣ ΣΥΣΚ. (kg)	2,0
ΔΙΑΣΤ. ΣΥΣΚ. (mm)	590x420x260

ΠΕΡΙΛΑΜΒΑΝΕΙ



2 μπαταρίες λιθίου 2.5Ah,
1 φορτιστή, βαλιτσάκι μεταφοράς

ΕΦΕΔΡΙΚΗ ΜΠΑΤΑΡΙΑ
ΚΩΔ.: 692141 ΤΙΜΗ: 29€

16,8 Volt
1 x 2.0 Ah & 1 x 4.0 Ah

Κοπή
Ø 32 mm

ΕΠΙΛΟΓΗ ΠΡΟΟΔΕΥΤΙΚΗΣ ΚΟΠΗΣ



165€ ΚΩΔΙΚΟΣ: 691128

- › Ικανότητα κοπής έως 32mm με 2 σκάλες ρύθμισης
- › Ισχυρό επαγωγικό (brushless) μοτέρ
- › Με δύο μπαταρίες (1x 2 Ah & 1x 4 Ah)
- › Λεπίδες από ειδικό μίγμα ατσαλιού τύπου SK5 για μεγάλη αντοχή και καθαρές κοπές
- › Άνω λεπίδα με επικάλυψη Teflon για μείωση τριβών, καλύτερες κοπές, μικρότερη καταπόνηση του μοτέρ, αύξηση απόδοσης και διάρκειας ζωής του εργαλείου
- › Επιλογή προοδευτικής κοπής
- › Φορτιστής ταυτόχρονης φόρτισης 2 μπαταριών

ΤΑΣΗ (V)	16,8
ΙΚΑΝ. ΚΟΠΗΣ (mm) max.	Ø 32
ΒΑΡΟΣ ΕΡΓΑΛ./ΜΕ ΜΠΑΤ. (kg)	0,75/1,0 & 1,1
ΒΑΡΟΣ ΣΥΣΚ. (kg)	3,0
ΔΙΑΣΤ. ΣΥΣΚ. (mm)	424x98x312

ΠΕΡΙΛΑΜΒΑΝΕΙ



1 μπαταρία λιθίου 2Ah,
1 μπαταρία λιθίου 4Ah,
1 φορτιστή,
1 βαλιτσάκι μεταφοράς

ΕΦΕΔΡΙΚΕΣ ΜΠΑΤΑΡΙΕΣ
ΚΩΔ.: 692154 (2Ah) ΤΙΜΗ: 27 €
ΚΩΔ.: 692155 (4Ah) ΤΙΜΗ: 37 €

ΠΡΟΑΙΡΕΤΙΚΟΣ ΕΞΟΠΛΙΣΜΟΣ (OPTIONAL)

65€ ΚΩΔΙΚΟΣ: 692152

Προέκταση για Ψαλίδι Κλαδέματος με κωδικό 691128



Μήκος 1500 - 2100 mm

21 Volt
2 x 2.5 Ah

Κοπή
Ø 40 mm

ΕΠΙΛΟΓΗ
ΠΡΟΟΔΕΥ-
ΤΙΚΗΣ
ΚΟΠΗΣ



199€ ΚΩΔΙΚΟΣ:
691113

- > Ικανότητα κοπής έως 40mm με 2 σκάλες ρύθμισης
- > Ισχυρό επαγωγικό (brushless) μοτέρ
- > Με δύο μπαταρίες 2,5 Ah
- > Λεπίδες από ειδικό μίγμα ατσάλιου τύπου SK5 για μεγάλη αντοχή και καθαρές κοπές
- > Επιλογή προοδευτικής κοπής
- > Φορτιστής ταυτόχρονης φόρτισης 2 μπαταριών

ΤΑΣΗ (V)	21
ΙΚΑΝ. ΚΟΠΗΣ (mm) max.	Ø 40
ΒΑΡΟΣ ΕΡΓΑΛ./ΜΕ ΜΠΑΤ. (kg)	0,88 / 1,3
ΒΑΡΟΣ ΣΥΣΚ. (kg)	2,86
ΔΙΑΣΤ. ΣΥΣΚ. (mm)	480x340x315

ΠΕΡΙΛΑΜΒΑΝΕΙ



2 μπαταρίες λιθίου 2.5Ah,
1 φορτιστή,
1 Βαλιτσάκι μεταφοράς

ΕΦΕΔΡΙΚΗ ΜΠΑΤΑΡΙΑ
ΚΩΔ.: 692142 ΤΙΜΗ: 37€

ΠΡΟΑΙΡΕΤΙΚΟΣ ΕΞΟΠΛΙΣΜΟΣ (OPTIONAL)

65€

ΚΩΔΙΚΟΣ:
692139

Προέκταση για Ψαλίδι
Κλαδέματος με κωδικό 691113

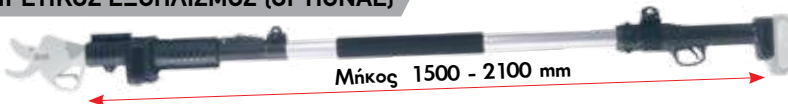

Μήκος 1500 - 2100 mm

ΨΑΛΙΔΙΑ ΚΛΑΔΕΜΑΤΟΣ ΜΠΑΤΑΡΙΑΣ ΛΙΘΙΟΥ

HEAVY DUTY

16,8 Volt
2 x 2.6 Ah

Κοπή
Ø 28 mm

ΕΠΙΛΟΓΗ
ΠΡΟΟΔΕΥ-
ΤΙΚΗΣ
ΚΟΠΗΣ

ΠΡΟΣΤΑΣΙΑ
ΔΑΚΤΥΛΩΝ
ΑΝΤΙ-
CUT



179€ ΚΩΔΙΚΟΣ:
691092

- > Ικανότητα κοπής έως 28mm με 2 σκάλες ρύθμισης
- > Ισχυρό επαγωγικό (brushless) μοτέρ
- > Με δύο μπαταρίες 2,6 Ah
- > Λεπίδες από ειδικό μίγμα ατσάλιου τύπου SK5 για μεγάλη αντοχή και καθαρές κοπές
- > Επιλογή προοδευτικής κοπής
- > Αισθητήρας προστασίας δακτύλων
- > Φορτιστής ταυτόχρονης φόρτισης 2 μπαταριών

ΤΑΣΗ (V)	16,8
ΙΚΑΝ. ΚΟΠΗΣ (mm) max.	Ø 28
ΒΑΡΟΣ ΕΡΓΑΛ./ΜΕ ΜΠΑΤ. (kg)	0,75 / 0,96
ΒΑΡΟΣ ΣΥΣΚ. (kg)	3,0
ΔΙΑΣΤ. ΣΥΣΚ. (mm)	380x275x165

ΠΕΡΙΛΑΜΒΑΝΕΙ



2 μπαταρίες λιθίου 2.6Ah,
1 φορτιστή, 1 στιβαρό
βαλιτσάκι μεταφοράς

ΕΦΕΔΡΙΚΗ ΜΠΑΤΑΡΙΑ
ΚΩΔ.: 621290 ΤΙΜΗ: 37€

16,8 Volt
2 x 4.5 Ah

Κοπή
Ø 35 mm

ΕΠΙΛΟΓΗ
ΠΡΟΟΔΕΥ-
ΤΙΚΗΣ
ΚΟΠΗΣ

ΠΡΟΣΤΑΣΙΑ
ΔΑΚΤΥΛΩΝ
ΑΝΤΙ-
CUT



279€ ΚΩΔΙΚΟΣ:
691125

- > Ικανότητα κοπής έως 35mm με 2 σκάλες ρύθμισης
- > Ισχυρό επαγωγικό (brushless) μοτέρ
- > Με δύο μπαταρίες 4,5 Ah
- > Λεπίδες από ειδικό μίγμα ατσάλιου τύπου SK5 για μεγάλη αντοχή και καθαρές κοπές
- > Επιλογή προοδευτικής κοπής
- > Αισθητήρας προστασίας δακτύλων
- > Φορτιστής ταυτόχρονης φόρτισης 2 μπαταριών

ΤΑΣΗ (V)	16,8
ΙΚΑΝ. ΚΟΠΗΣ (mm) max.	Ø 35
ΒΑΡΟΣ ΕΡΓΑΛ./ΜΕ ΜΠΑΤ. (kg)	0,75 / 1,08
ΒΑΡΟΣ ΣΥΣΚ. (kg)	2,2
ΔΙΑΣΤ. ΣΥΣΚ. (mm)	320x275x165

ΠΕΡΙΛΑΜΒΑΝΕΙ



2 μπαταρίες λιθίου
4.5Ah, 1 φορτιστή,
1 στιβαρό βαλιτσάκι
μεταφοράς

ΕΦΕΔΡΙΚΗ ΜΠΑΤΑΡΙΑ
ΚΩΔ.: 621297 ΤΙΜΗ: 65€

36 Volt
1 x 4.0 Ah

Κοπή
Ø 40 mm

ΕΠΙΛΟΓΗ
ΠΡΟΟΔΕΥ-
ΤΙΚΗΣ
ΚΟΠΗΣ



375€ ΚΩΔΙΚΟΣ:
691129

- > Ικανότητα κοπής έως 40mm με 2 σκάλες ρύθμισης
- > Ισχυρό επαγωγικό (brushless) μοτέρ
- > Με μια μπαταρία 4 Ah 36 Volt
- > Λεπίδες από ειδικό μίγμα ατσάλιου τύπου SK5 για μεγάλη αντοχή και καθαρές κοπές
- > Επιλογή προοδευτικής κοπής
- > Ζώνη ανάρτησης μπαταρίας στην πλάτη

ΤΑΣΗ (V)	36
ΙΚΑΝ. ΚΟΠΗΣ (mm) max.	Ø 40
ΒΑΡΟΣ ΕΡΓΑΛ. / ΜΕ ΜΠΑΤ. (kg)	1,2 / 2,6
ΒΑΡΟΣ ΣΥΣΚ. (kg)	5,2
ΔΙΑΣΤ. ΣΥΣΚ. (mm)	474x125x320

ΠΕΡΙΛΑΜΒΑΝΕΙ



1 μπαταρία λιθίου 4Ah, 36V
1 φορτιστή,
1 βαλιτσάκι μεταφοράς,
1 ζώνη ανάρτησης μπαταρίας

ΕΦΕΔΡΙΚΗ ΜΠΑΤΑΡΙΑ
ΚΩΔ.: 692157 ΤΙΜΗ: 220€

ΠΡΟΑΙΡΕΤΙΚΟΣ ΕΞΟΠΛΙΣΜΟΣ (OPTIONAL)

95€

ΚΩΔΙΚΟΣ:
692153

Προέκταση για Ψαλίδι
Κλαδέματος με κωδικό 691129



Μήκος 1500 - 2100 mm

ΗΛΕΚΤΡΙΚΑ ΣΚΑΠΤΙΚΑ



1000
Watt

129€ ΚΩΔΙΚΟΣ:
691011

- 1000 Watt
- 365 mm πλάτος εργασίας
- Αριθμός μαχαιριών 8+8 (2+2 σει μαχαιριών)
- Βάρος: 8,9 kg

1500
Watt

175€ ΚΩΔΙΚΟΣ:
691089

- 1500 Watt
- 400 mm πλάτος εργασίας
- Αριθμός μαχαιριών 12+12 (3+3 σειρές)
- Βάρος: 11,2 kg



ΒΕΝΖΙΝΟΚΙΝΗΤΟ ΣΚΑΠΤΙΚΟ ΚΑΘΕΤΟΥ ΑΞΟΝΑ ΔΙΧΡΟΝΟ

179€ ΚΩΔΙΚΟΣ:
691090



- Δίχρονος κινητήρας 52cc
- Πλάτος εργασίας 30 cm
- 1 ταχύτητα εμπρός
- Αριθμός μαχαιριών 8+8 (2+2 σειρές)
- Μετάδοση κίνησης με κορώνα - πννίο
- Τροχοί μεταφοράς
- Βάρος Κ/Μ: 15,9 / 16,9 kg



ΒΕΝΖΙΝΟΚΙΝΗΤΑ ΣΚΑΠΤΙΚΑ ΚΑΘΕΤΟΥ ΑΞΟΝΑ



299€ ΚΩΔΙΚΟΣ:
691004

- Τετράχρονο κινητήρας 121cc
- 1 ταχύτητα εμπρός
- Πλάτος εργασίας 36 cm
- Αριθμός μαχαιριών 8+8 (2+2 σειρές)
- Μετάδοση κίνησης με ιμάντα + κορώνα - πννίο
- Τροχός μεταφοράς
- Βάρος (Κ/Μ): 33/35 kg

359€ ΚΩΔΙΚΟΣ:
691005

- Τετράχρονο κινητήρας 150cc
- 1 ταχύτητα εμπρός
- Πλάτος εργασίας 60 cm
- Αριθμός μαχαιριών 12+12 (3+3 σειρές μαχαιριών συν πλαϊνός δίσκος)
- Μετάδοση κίνησης με ιμάντα + κορώνα - πννίο
- Τροχός μεταφοράς
- Βάρος (Κ/Μ): 36/39 kg



Μετάδοση κίνησης με ιμάντα + κορώνα-πννίο

Μετάδοση κίνησης με ιμάντα + κορώνα-πννίο

ΜΟΤΟΚΑΛΙΕΡΓΗΤΗΣ (ΒΕΝΖΙΝΟΚΙΝΗΤΟ ΣΚΑΠΤΙΚΟ)

669€ ΚΩΔΙΚΟΣ:
691094

- Τετράχρονο κινητήρας 212cc
- Πλάτος εργασίας 480 mm
- Βάθος εργασίας 175-350 mm
- Ταχύτητες 1 εμπρός & 1 όπισθεν
- Αριθμός μαχαιριών 3+3 (2+2 σειρές)
- Μετάδοση κίνησης με γρανάτζια τόσο στους τροχούς όσο και στη φρέζα
- Οδηγός ρύθμισης βάθους εργασίας
- Βάρος (Κ/Μ): 70/78 kg



ΒΕΝΖΙΝΟΚΙΝΗΤΟ ΣΚΑΠΤΙΚΟ ΜΕ ΣΑΣΜΑΝ

459€ ΚΩΔΙΚΟΣ: 691006



- Κινητήρας τετράχρονος αερόψυκτος 208cc με φίλτρο αέρα σε λουτρό λαδιού
- 3 ταχύτητες (2 εμπρός - 1 πίσω) • Πλάτος εργασίας 90 cm
- Πλήρως ρυθμιζόμενο τιμόνι (πάνω-κάτω, δεξιά-αριστερά)
- Αριθμός μαχαιριών 12+12 (3+3 σειρές)
- Με κιβώτιο ταχυτήτων και μετάδοση κίνησης ιμάντας + ταμπακιέρα
- 2 τροχοί: Ø40cm & 1 τροχός μπροστά
- Βάρος (Κ/Μ): 76/82 kg



Με κιβώτιο ταχυτήτων και μετάδοση κίνησης ιμάντας + ταμπακιέρα



Με πλήρες σετ μαχαιριών και ρόδες μεταφοράς Ø 40cm

ΒΕΝΖΙΝΟΚΙΝΗΤΟ ΣΚΑΠΤΙΚΟ ΜΕ ΣΑΣΜΑΝ & ΚΟΡΩΝΑ - ΠΗΝΙΟ

559€ ΚΩΔΙΚΟΣ: 691077



- Κινητήρας τετράχρονος αερόψυκτος 208cc με φίλτρο αέρα σε λουτρό λαδιού • 3 ταχύτητες (2 εμπρός - 1 πίσω)
- Αριθμός μαχαιριών: 12+12 (3+3 σειρές)
- Πλάτος εργασίας 100 cm
- Με κιβώτιο ταχυτήτων & μετάδοση κίνησης με κορώνα - πηνίο
- Πλήρως ρυθμιζόμενο τιμόνι (πάνω-κάτω, δεξιά-αριστερά)
- 2 τροχοί: Ø40cm
- Βάρος (Κ/Μ): 89/ 99 kg



Με κιβώτιο ταχυτήτων και μετάδοση κίνησης με κορώνα - πηνίο



Με πλήρες σετ μαχαιριών και ρόδες μεταφοράς Ø 40cm

ΠΕΤΡΕΛΑΙΟΚΙΝΗΤΑ (DIESEL) ΣΚΑΠΤΙΚΑ

799€ ΚΩΔΙΚΟΣ: 691063

- Κινητήρας Diesel 247cc • Φίλτρο αέρα σε λουτρό λαδιού
- 3 ταχύτητες (2 εμπρός & 1 όπισθεν) • Πλάτος εργασίας 100 cm
- Πλήρως ρυθμιζόμενο τιμόνι (πάνω-κάτω, δεξιά-αριστερά) • Αριθμός μαχαιριών 12+12 (3+3 σειρές)
- Με κιβώτιο ταχυτήτων & μετάδοση κίνησης με κορώνα - πηνίο
- Ρόδες μεταφοράς
- Βάρος (Κ/Μ): 97/107 kg



Diesel

Με κιβώτιο ταχυτήτων και μετάδοση κίνησης με κορώνα - πηνίο



Με πλήρες σετ μαχαιριών και ρόδες μεταφοράς Ø 40cm

1.099€ ΚΩΔΙΚΟΣ: 691088



- Κινητήρας Diesel 418cc • Φίλτρο αέρα σε λουτρό λαδιού
- Με μίζα & μπαταρία • 3 ταχύτητες (2 εμπρός & 1 όπισθεν)
- Πλάτος εργασίας 135 cm
- Πλήρως ρυθμιζόμενο τιμόνι (πάνω-κάτω, δεξιά-αριστερά)
- Αριθμός μαχαιριών 20+20 (5+5 σειρές)
- Με κιβώτιο ταχυτήτων και μετάδοση κίνησης με κορώνα - πηνίο
- Ρόδες μεταφοράς
- Βάρος (Κ/Μ): 156/168 kg



Diesel

Με μίζα & μπαταρία
Με κιβώτιο ταχυτήτων και μετάδοση κίνησης με κορώνα - πηνίο



Με πλήρες σετ μαχαιριών και ρόδες μεταφοράς Ø 40cm

139€ ΚΩΔΙΚΟΣ: 691047



Κινητήρας:
Δίχρονος αερόψυκτος κινητήρας 25,6 cc
Αντλία ψεκασμού:
Κεφαλή: μηρούζινη
Πίεση: 15-25 bar
Παροχή: 3-8 Lt/min
Συγκρότημα:
Διαστάσεις: 400x320x360 mm
Βάρος (Κ/Μ): 7,2/11 kg

Περιλαμβάνει: • Σωλήνια ψεκασμού 20 m
• Αυλό 55 cm • Σωλήνες αναρρόφησης & επιστροφής • Φίλτρο αναρρόφησης

239€ ΚΩΔΙΚΟΣ: 691048

Ψεκαστικό συγκρότημα με μετάδοση κίνησης μέσω γραναζωτού μειωτήρα (χωρίς ιμάντα)



Κινητήρας:
Τετράχρονος κινητήρας 196 cc
Αντλία ψεκασμού:
Ανοξείδωτα έμβολα
Στροφές: 800-1200 rpm
Πίεση: 21-45 bar
Παροχή: 14-22 Lt/min
Συγκρότημα:
Διαστάσεις: 575x395x435 mm
Βάρος (Κ/Μ): 25/27 kg

Περιλαμβάνει:
• Σωλήνες αναρρόφησης & επιστροφής • Φίλτρο αναρρόφησης
• Αντιδομητικά πέλματα (Δεν περιλαμβάνει σωλήνια ψεκασμού & αυλό)

ΑΝΤΛΙΕΣ ΨΕΚΑΣΤΙΚΟΥ



75€ ΚΩΔΙΚΟΣ: 691097



95€ ΚΩΔΙΚΟΣ: 691049

ΚΩΔΙΚΟΣ	691097	691049
ΣΤΡΟΦΕΣ (rpm)	800 - 1200	800 - 1200
ΠΙΕΣΗ (bar)	21 - 45	21 - 45
ΠΑΡΟΧΗ (Lt/min)	14 - 22	30 - 45
ΔΙΑΣΤ. ΣΥΣΚ. (mm)	360 x 290 x 315	400 x 315 x 370
ΒΑΡΟΣ (Κ/Μ) (kg)	8 / 9	10 / 11

Περιλαμβάνουν: • Αεροκώδωνα • Μανόμετρο γλυκερίνης • Τροχαλία
• Βάσεις στήριξης • Σωλήνες αναρρόφησης & επιστροφής
• Φίλτρο αναρρόφησης

ΣΩΛΗΝΕΣ ΨΕΚΑΣΜΟΥ



50 mt

55€ ΚΩΔΙΚΟΣ: 621263

100 mt

109€ ΚΩΔΙΚΟΣ: 621264



• Ø 8,5 mm / 200 bar BP • με ρακόρ εισόδου θηλυκό 1/4" και περιστρεφόμενο ρακόρ εξόδου αρσενικό

ΑΥΛΟΙ ΨΕΚΑΣΜΟΥ



Αυλός ψεκασμού 60cm "παπτός"



17€ ΚΩΔΙΚΟΣ: 621272

με μπεκ (1,5 mm)

Αυλός ψεκασμού Turbo με λαβή αλουμινίου



με 4 μπεκ (1/1,5/2/2,5 mm)

39€ ΚΩΔΙΚΟΣ: 621273

Αυλός ψεκασμού Turbo 2 χειρολαβών



με 3 μπεκ (1,5/2,3/3 mm)

39€ ΚΩΔΙΚΟΣ: 621274

ΚΙΝΗΤΗΡΕΣ BENZINΗΣ



129€ ΚΩΔΙΚΟΣ: 23468

• Κυβισμός: 208 cm³ • Άξονας με σφήνα 19,05 mm
• Δοχείο καυσίμου: 3,6 Lt.
• Διαστάσεις οπών βάσης: 86x162 mm
• Κατανάλωση: ≤ 395 gr/(kW.h) • Βάρος: 16 kg



379€ ΚΩΔΙΚΟΣ: 23467

• Κυβισμός: 420 cm³ • Άξονας με σφήνα 25,4 mm
• Δοχείο καυσίμου: 6,5 Lt.
• Διαστάσεις οπών βάσης: 105x195 mm
• Κατανάλωση: ≤ 374 gr/(kW.h) • Βάρος: 34 Kg

Εκκίνηση ηλεκτρική (μίζα)

ΚΙΝΗΤΗΡΑΣ DIESEL



Diesel

690€ ΚΩΔΙΚΟΣ: 23469

• Κυβισμός: 498 cm³ • Άξονας με σφήνα 25,4 mm
• Δοχείο καυσίμου: 5,5 Lt. • Φίλτρο αέρα σε λουτρό λαδιού • Διαστάσεις οπών βάσης: 95x272 mm
• Βάρος: 50 Kg

Εκκίνηση ηλεκτρική (μίζα)

ΒΕΝΖΙΝΟΚΙΝΗΤΟΣ ΨΕΚΑΣΤΗΡΑΣ ΠΛΑΤΗΣ



129€ ΚΩΔΙΚΟΣ: 691046

- **Κινητήρας:** Δίχρονος αερόψυκτος κινητήρας 25,6 cc
- **Αντλία ψεκασμού:** Κεφαλή: μηρούζινη Πίεση: 15-25 bar Παροχή: 3-8 Lt/min
- Δοχείο: 25 Lt.
- Διαστάσεις: 410x340x650 mm
- Βάρος (Κ/Μ): 10/11 kg

Συνοδεύεται με: ρυθμιζόμενο αυλό 85cm με ορειχάλκινη κεφαλή, διαιρούμενο αυλό 3 σταθερών - μη ρυθμιζόμενων μπεκ μήκους 135cm με προέκταση (75cm χωρίς) και σωλήνα ψεκασμού 120cm.

ΒΕΝΖΙΝΟΚΙΝΗΤΟΣ ΝΕΦΕΛΟΨΕΚΑΣΤΗΡΑΣ



125€ ΚΩΔΙΚΟΣ: 691075

- **Κινητήρας 42 cc**
- Παροχή υγρού μίγματος 4 Lt/min
- Εμβέλεια ψεκασμού έως 12 m
- Παροχή σκόνης 6 kg/min
- Δοχείο: 16 Lt
- Βάρος (Κ/Μ): 9,5/13,5 kg

ΨΕΚΑΣΤΗΡΑΣ ΜΠΑΤΑΡΙΑΣ & ΠΡΟΠΙΕΣΩΣ **2in1**



59€ ΚΩΔΙΚΟΣ: 621216

- **2 λειτουργιών** (λειτουργεί είτε χειροκίνητα είτε με την επαναφορτιζόμενη μπαταρία)
- Μπαταρία AGM 12V - 8Ah
- Τηλεσκοπικός αυλός ψεκασμού μήκους 80-120 cm με λαβή
- Ενισχυμένος και ρυθμιζόμενος ιμάντας ανάρτησης
- Μέγιστη πίεση: 4 bar
- Μέγιστη παροχή: Ρυθμιζόμενη έως 3,6 Lt/min
- Δοχείο: 16 Lt.
- Προστατευτικό μαξιλαράκι πλάτης
- Ένδειξη μπαταρίας
- Περιλαμβάνει 4 μπεκ και φορτιστή
- Βάρος Κ/Μ: 5,8/6,4 kg

ΨΕΚΑΣΤΗΡΑΣ ΜΠΑΤΑΡΙΑΣ 12V - 8Ah



69€ ΚΩΔΙΚΟΣ: 621215

- **Επαναφορτιζόμενος Ψεκαστήρας Μπαταρίας**
- Μπαταρία AGM 12V - 8Ah
- Τηλεσκοπικός αυλός ψεκασμού μήκους 80-130 cm με λαβή
- Ενισχυμένος και ρυθμιζόμενος ιμάντας ανάρτησης
- Μέγιστη πίεση: 4 bar
- Μέγιστη παροχή: Ρυθμιζόμενη έως 3,1 Lt/min
- Δοχείο: 18 Lt.
- Προστατευτικό μαξιλαράκι πλάτης
- Ένδειξη μπαταρίας
- Περιλαμβάνει 4 μπεκ και φορτιστή
- Βάρος Κ/Μ: 5,7/6,5 kg



ΨΕΚΑΣΤΗΡΑΣ ΜΠΑΤΑΡΙΑΣ ΛΙΘΙΟΥ 12V - 8Ah



LITHIUM-ION

79€ ΚΩΔΙΚΟΣ: 621222

- **Επαναφορτιζόμενος Ψεκαστήρας Μπαταρίας**
- Μπαταρία Li-ion 12V - 8Ah
- Τηλεσκοπικός αυλός ψεκασμού μήκους 80-120 cm με λαβή
- Ενισχυμένος και ρυθμιζόμενος ιμάντας ανάρτησης
- Μέγιστη πίεση: 4,5 bar
- Μέγιστη παροχή: Ρυθμιζόμενη έως 3,6 Lt/min
- Δοχείο: 18 Lt.
- Προστατευτικό μαξιλαράκι πλάτης
- Ένδειξη μπαταρίας
- Περιλαμβάνει 4 μπεκ και φορτιστή
- Βάρος Κ/Μ: 4,5/5,0 kg

ΨΕΚΑΣΤΗΡΑΣ ΜΠΑΤΑΡΙΑΣ ΛΙΘΙΟΥ 12V - 8Ah ΜΕ ΤΡΟΛΕΪ



ΠΛΑΤΗΣ & ΤΡΟΧΗΛΑΤΟΣ

LITHIUM-ION

89€ ΚΩΔΙΚΟΣ: 621221

- **Επαναφορτιζόμενος Ψεκαστήρας Μπαταρίας**
- Μπαταρία Li-ion 12V - 8Ah
- Τηλεσκοπικός αυλός ψεκασμού μήκους 80-120 cm με λαβή
- Ενισχυμένος και ρυθμιζόμενος ιμάντας ανάρτησης
- Μέγιστη πίεση: 4,5 bar
- Μέγιστη παροχή: Ρυθμιζόμενη έως 3,6 Lt/min
- Δοχείο: 16 Lt.
- Προστατευτικό μαξιλαράκι πλάτης
- Με αποσπώμενο τρόλεϊ για εύκολη μεταφορά
- Ένδειξη μπαταρίας
- Περιλαμβάνει 4 μπεκ και φορτιστή
- Βάρος Κ/Μ: 6,1/6,8 kg

ΨΕΚΑΣΤΗΡΕΣ ΠΡΟΠΙΕΣΗΣ



5,0
Lt.

17€

ΚΩΔΙΚΟΣ: 621219



8,0
Lt.

19€

ΚΩΔΙΚΟΣ: 621220



16
Lt.

25€

ΚΩΔΙΚΟΣ: 621217

- Αντλία υψηλής απόδοσης με μεγάλο θάλαμο αέρα
- Μεγάλο άνοιγμα πλήρωσης με φίλτρο
- Εύκολη συντήρηση και καθαρισμός
- Χρήση για δεξιόχειρες ή αριστερόχειρες

Στις αναγραφόμενες προτεινόμενες τιμές συμπεριλαμβάνεται Φ.Π.Α. Για το κόστος μεταφορικών, συναρμολόγησης ή εγκατάστασης (όταν απαιτείται) αλλά και για το χρόνο διαθεσιμότητας του προϊόντος στο χώρο του καταστήματος, επικοινωνείτε με το κατάστημα.

ΗΛΕΚΤΡΙΚΑ ΨΑΛΙΔΙΑ ΜΠΟΡΝΤΟΥΡΑΣ



600 Watt

75€

ΚΩΔΙΚΟΣ: 691052



- Ισχύς 600 W
- Στροφές 1400 rpm
- Μήκος λάμας 61 cm διπλής κοπής
- Απόσταση δοντιών 20 mm • Βάρος 3,2 kg

600 Watt

85€

ΚΩΔΙΚΟΣ: 691053



- Ισχύς 600 W
- Στροφές 1400 rpm
- Μήκος λάμας 61 cm Laser Cut διπλής κοπής
- Απόσταση δοντιών 24 mm • Βάρος 3,6 kg

Με περιστρεφόμενη λαβή

ΗΛΕΚΤΡΙΚΟ ΨΑΛΙΔΙ ΜΠΟΡΝΤΟΥΡΑΣ ΤΗΛΕΣΚΟΠΙΚΟ

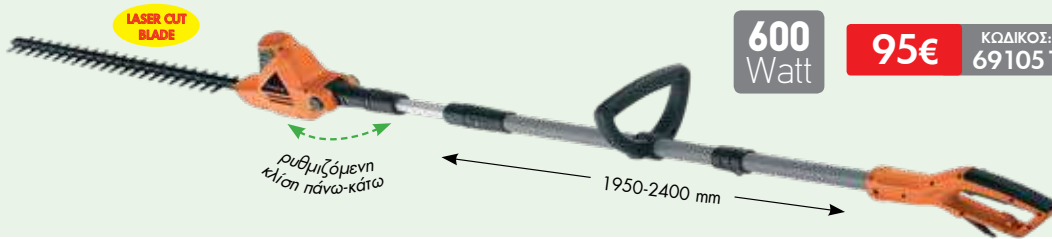

600 Watt

95€

ΚΩΔΙΚΟΣ: 691051

- Ισχύς 600 W
- Λάμα κοπής Laser Cut
- Μήκος λάμας 51 cm
- Απόσταση δοντιών 20 mm
- Ρύθμιση κεφαλής πάνω-κάτω
- Βάρος 4,3 kg

ΒΕΝΖΙΝΟΚΙΝΗΤΑ ΨΑΛΙΔΙΑ ΜΠΟΡΝΤΟΥΡΑΣ



159€ ΚΩΔΙΚΟΣ: 691015



- Μήκος λάμας 61 cm
- Κυβισμός 25,4 cm³ • Ντεπόζιτο 0,6 Lt.
- Ικανότητα κοπής 28 mm • Βάρος 6,8 kg

Με περιστρεφόμενη χειρολαβή

185€ ΚΩΔΙΚΟΣ: 691054

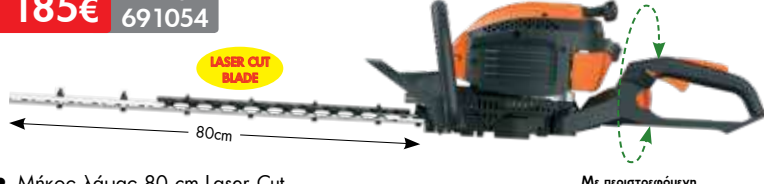

- Μήκος λάμας 80 cm Laser Cut
- Κυβισμός 25,4 cm³ • Ντεπόζιτο 0,45 Lt.
- Ικανότητα κοπής 28 mm • Βάρος 6,3 kg

Με περιστρεφόμενη χειρολαβή

ΗΛΕΚΤΡΙΚΟΣ ΦΥΣΗΤΗΡΑΣ

3000 Watt

65€

ΚΩΔΙΚΟΣ: 691093



- Ισχύς 3000W
- Ελαφρύς & εύχρηστος με ισχυρό κινητήρα, υψηλή παροχή αέρα (ρυθμιζόμενη) • Βάρος: 2,57 kg

ΗΛΕΚΤΡΙΚΟΣ ΦΥΣΗΤΗΡΑΣ - ΑΝΑΡΡΟΦΗΤΗΡΑΣ 3in1

3200 Watt

69€

ΚΩΔΙΚΟΣ: 691121



- Ισχύς 3200W
- Τριπλή λειτουργία (φύσημα - αναρρόφηση - πολτοποιήση)
- Πτυσσόμενος σωλήνας αναρρόφησης με τροχούς
- Σάκος συλλογής: 35 Lt.
- Βάρος: 2,8

ΒΕΝΖΙΝΟΚΙΝΗΤΟΣ ΦΥΣΗΤΗΡΑΣ KRAFT MACHINERY - TOOLS

25,4cc

165€

ΚΩΔΙΚΟΣ: 691126



- Κινητήρας 25,4cc • Ισχύς 0,95Hp
- Στροφές κινητήρα 3000 rpm (max. 7500 rpm) • Βάρος 4,5 kg

Περιλαμβάνει δυο ακροφύσια

ΒΕΝΖΙΝΟΚΙΝΗΤΟΣ ΦΥΣΗΤΗΡΑΣ - ΑΝΑΡΡΟΦΗΤΗΡΑΣ KRAFT MACHINERY - TOOLS

25,4cc

195€

ΚΩΔΙΚΟΣ: 691036



- > Heavy Duty
- > Διπλής Λειτουργίας

- Κινητήρας 25,4cc
- Ισχύς 1Hp
- Στροφές κινητήρα 3000 rpm (max. 9000 rpm) • Βάρος 5,3 kg

1200
Watt

119€ ΚΩΔΙΚΟΣ:
691122

- Ρυθμιζόμενο ύψος κοπής 5 θέσεων η ρύθμιση γίνεται με κεντρικό μοχλό
- Αναδιπλούμενη λαβή για εύκολη αποθήκευση
- Τροχοί: Ø 140 εμπρός & Ø 160 πίσω



ΙΣΧΥΣ	1200 Watt
ΠΛΑΤΟΣ ΚΟΠΗΣ	32 cm
ΡΥΘΜΙΖ. ΥΨΟΣ ΚΟΠΗΣ	25 - 65 mm (κεντρική ρύθμιση)
ΧΩΡΗΤΙΚΟΤΗΤΑ ΚΑΔΟΥ	30 lt.
ΒΑΡΟΣ Κ/Μ	8,5/10 kg
ΔΙΑΣΤ. ΣΥΣΚ.	650x380x325 mm

1500
Watt

139€ ΚΩΔΙΚΟΣ:
691123

- Ρυθμιζόμενο ύψος κοπής 5 θέσεων η ρύθμιση γίνεται με κεντρικό μοχλό
- Αναδιπλούμενη λαβή για εύκολη αποθήκευση
- Τροχοί: Ø 140 εμπρός & "ΧΛ" Ø 180 πίσω



ΙΣΧΥΣ	1500 Watt
ΠΛΑΤΟΣ ΚΟΠΗΣ	36 cm
ΡΥΘΜΙΖ. ΥΨΟΣ ΚΟΠΗΣ	25 - 65 mm (κεντρική ρύθμιση)
ΧΩΡΗΤΙΚΟΤΗΤΑ ΚΑΔΟΥ	40 lt.
ΒΑΡΟΣ Κ/Μ	11,5/14,5 kg
ΔΙΑΣΤ. ΣΥΣΚ.	700x460x355 mm

1800
Watt

179€ ΚΩΔΙΚΟΣ:
691124

- Εύχρηστος διακόπτης εκκίνησης (μεταλλική μπάρα)
- Ισχυρός κινητήρας και νέες τεχνολογίας μετάδοσης κίνησης
- Ρυθμιζόμενο ύψος κοπής 11 θέσεων, η ρύθμιση γίνεται με κεντρικό μοχλό
 - Αναδιπλούμενη λαβή για εύκολη αποθήκευση
 - "ΧΧΛ" Τροχοί: Ø 160 εμπρός & Ø 210 πίσω



ΙΣΧΥΣ	1800 Watt
ΠΛΑΤΟΣ ΚΟΠΗΣ	42 cm
ΡΥΘΜΙΖ. ΥΨΟΣ ΚΟΠΗΣ	25 - 65 mm (κεντρική ρύθμιση)
ΧΩΡΗΤΙΚΟΤΗΤΑ ΚΑΔΟΥ	50 lt.
ΒΑΡΟΣ Κ/Μ	13,5/15,3 kg
ΔΙΑΣΤ. ΣΥΣΚ.	770x530x370 mm

ΒΕΝΖΙΝΟΚΙΝΗΤΕΣ ΜΗΧΑΝΕΣ ΓΚΑΖΟΝ

145cc
OHV

249€ ΚΩΔΙΚΟΣ:
691095

3in1 Ωθούμενη

1. Συλλογή σε κάδο
2. Κοπή σε χορτολίπασμα (mulching)
3. Εξαγωγή και εναπόθεση στη διαδρομή κοπής



ΡΥΘΜΙΖ. ΥΨΟΣ ΚΟΠΗΣ	25 - 75 mm (κεντρική ρύθμιση)
ΧΩΡΗΤΙΚΟΤΗΤΑ ΚΑΔΟΥ	40 lt.
ΒΑΡΟΣ Κ/Μ	23/26 kg
ΔΙΑΣΤ. ΣΥΣΚ.	720x520x460 mm

139cc
OHV

279€ ΚΩΔΙΚΟΣ:
691078

4in1 Αυτοκινούμενη

1. Συλλογή σε κάδο
2. Κοπή σε χορτολίπασμα (mulching)
3. Εξαγωγή και εναπόθεση στη διαδρομή κοπής
4. Πλευρική εξαγωγή



ΡΥΘΜΙΖ. ΥΨΟΣ ΚΟΠΗΣ	25 - 75 mm (κεντρική ρύθμιση)
ΧΩΡΗΤΙΚΟΤΗΤΑ ΚΑΔΟΥ	65 lt.
ΒΑΡΟΣ Κ/Μ	33,7/36,7 kg
ΔΙΑΣΤ. ΣΥΣΚ.	740x570x485 mm

173cc
OHV

329€ ΚΩΔΙΚΟΣ:
691079

4in1 Αυτοκινούμενη

1. Συλλογή σε κάδο
2. Κοπή σε χορτολίπασμα (mulching)
3. Εξαγωγή και εναπόθεση στη διαδρομή κοπής
4. Πλευρική εξαγωγή



ΡΥΘΜΙΖ. ΥΨΟΣ ΚΟΠΗΣ	25 - 75 mm (κεντρική ρύθμιση)
ΧΩΡΗΤΙΚΟΤΗΤΑ ΚΑΔΟΥ	65 lt.
ΒΑΡΟΣ Κ/Μ	40,5/43,5 kg
ΔΙΑΣΤ. ΣΥΣΚ.	855x575x500 mm

ΚΕΦΑΛΕΣ



UNIVERSAL FIX LINE
4 ΕΞΟΔΩΝ (ΧΩΡΙΣ ΚΛΕΙΔΙ)



8,50€ ΚΩΔΙΚΟΣ: 693412

UNIVERSAL FIX LINE



7,50€ ΚΩΔΙΚΟΣ: 69382

UNIVERSAL FIX LINE
ΑΛΟΥΜΙΝΙΟΥ



9,50€ ΚΩΔΙΚΟΣ: 69381

ΣΩΜΑ ΑΛΟΥΜΙΝΙΟΥ
4 ΕΞΟΔΩΝ UNIVERSAL



14€ ΚΩΔΙΚΟΣ: 69398

✓ **ΑΥΤΟΜΑΤΗ**

(γέμισμα χωρίς άνοιγμα)

✓ EASY OPEN PRO ΜΕ ΣΤΕΙΡΩΜΑ M10x1,25F



18€ ΚΩΔΙΚΟΣ: 693414

ΔΙΣΚΟΙ ΘΑΜΝΟΚΟΠΤΙΚΩΝ



ΚΩΔΙΚΟΣ	ΔΙΑΜΕΤ.	ΔΟΝΤΙΑ	ΤΡΥΠΑ	ΠΑΧΟΣ	ΤΙΜΗ
1 69387	255 mm	2	25,4 mm	1,6 mm	5,00 €
1 69388	305 mm	2	25,4 mm	1,8 mm	5,50 €
2 69389	305 mm	2	25,4 mm	3,0 mm	10,00 €
3 69390	255 mm	3	25,4 mm	3,0 mm	9,00 €
3 69391	300 mm	3	25,4 mm	3,0 mm	9,00 €
4 69394	255 mm	80	25,4 mm	1,8 mm	10,00 €
5 69395	255 mm	40	25,4 mm	1,5 mm	12,00 €

ΜΕΣΙΝΕΖΕΣ



ROUND "PRO"

• Επαγγελματική σειρά



ΚΩΔΙΚΟΣ	Ø (mm)	ΜΗΚΟΣ	ΤΙΜΗ
69357	2,40	15 m	2,50 €
69359	3,00	15 m	3,50 €
69360	2,40	86 (450gr)	11,00 €
69362	3,00	55 (450gr)	11,00 €
69363	3,50	40 (450gr)	11,00 €
69364	4,00	31 (450gr)	11,00 €

TWIST "PRO SILENT"

• Ελικοειδής (στριφτή) • Χαμηλού θορύβου
• Για επαγγελματική χρήση



ΚΩΔΙΚΟΣ	Ø (mm)	ΜΗΚΟΣ	ΤΙΜΗ
69372	2,40	15 m	2,50 €
69374	3,00	15 m	3,50 €
69375	2,40	102 (450gr)	13,00 €
69377	3,00	71 (450gr)	13,00 €
69378	3,50	49 (450gr)	13,00 €
69379	4,00	37 (450gr)	13,00 €
69371	4,00	114 (1,35kg)	38,00 €

TWIST "D- TWIST"

• Τετράγωνη ελικοειδής • Με ενισχυμένο πυρήνα
• Χαμηλού θορύβου • Για επαγγελματική χρήση και μεγάλη απόδοση κοπής



ΚΩΔΙΚΟΣ	Ø (mm)	ΜΗΚΟΣ	ΤΙΜΗ
69343	3,00	15 m	3,50 €
69344	3,00	72 (450gr)	13,00 €
69345	3,50	57 (450gr)	13,00 €
69346	4,00	47 (450gr)	13,00 €
69349	4,00	140 (1,35kg)	40,00 €

TWIST "TRI-TWIST"

• Ελικοειδής (στριφτή) με ενισχυμένο πυρήνα
• Χαμηλού θορύβου
• Ιδιαίτερα ανθεκτική



ΚΩΔΙΚΟΣ	Ø (mm)	ΜΗΚΟΣ	ΤΙΜΗ
69353	3,00	50 m (450gr)	16,50 €
69354	3,50	36 m (450gr)	16,50 €
69355	4,00	28 m (450gr)	16,50 €

SQUARE "ALU"

• Τετράγωνη αλουμινίου
• Ενισχυμένη με αλουμίνιο για ακόμη μεγαλύτερη απόδοση και διάρκεια ζωής



ΚΩΔΙΚΟΣ	Ø (mm)	ΜΗΚΟΣ	ΤΙΜΗ
69335	3,00	15 m	4,20 €
69336	3,00	51 (450gr)	14,00 €
69337	3,50	38 (450gr)	14,00 €
69338	4,00	29 (450gr)	14,00 €
69341	4,00	87 (1,35kg)	40,00 €

D-STAR

• Αστεροειδής χωρίς πυρήνα
• Χαμηλού θορύβου • Ιδιαίτερα ανθεκτική



ΚΩΔΙΚΟΣ	Ø (mm)	ΜΗΚΟΣ	ΤΙΜΗ
693407	3,00	74 m (450gr)	12,00 €
693408	3,50	55 m (450gr)	12,00 €
693409	4,00	42 m (450gr)	12,00 €

SAW LINE

• Πριονωτό σχήμα χωρίς πυρήνα
• Χαμηλού θορύβου • Ιδιαίτερα ανθεκτική



ΚΩΔΙΚΟΣ	Ø (mm)	ΜΗΚΟΣ	ΤΙΜΗ
693401	3,00	15 m	4,50 €
693402	3,00	50 m (450gr)	14,50 €
693403	3,50	37 m (450gr)	14,50 €
693404	4,00	27 m (450gr)	14,50 €
693405	4,00	85 m (1,35kg)	42,00 €

SQUARE "D-CUT"

• Τετράγωνη με ενισχυμένο πυρήνα
• Υψηλής ποιότητας πρώτες ύλες • Ανθεκτική, μεγάλης αντοχής για υψηλές αποδόσεις



ΚΩΔΙΚΟΣ	Ø (mm)	ΜΗΚΟΣ	ΤΙΜΗ
69325	3,00	15 m	3,80 €
69326	3,00	50 (450gr)	11,50 €
69327	3,50	37 (450gr)	11,50 €
69328	4,00	27 (450gr)	11,50 €
69331	4,00	85 (1,35kg)	34,00 €



Σε τεμάχια των 42 cm

ΚΩΔΙΚΟΣ	Ø (mm)	ΜΗΚΟΣ	ΤΙΜΗ
693410	3,50	20 x 0,42 m	6,50 €

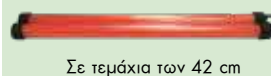

Σε τεμάχια των 42 cm

ΚΩΔΙΚΟΣ	Ø (mm)	ΜΗΚΟΣ	ΤΙΜΗ
69333	3,50	20 x 0,42 m	5,50 €
69334	4,00	15 x 0,42 m	5,00 €

ΛΑΣΤΙΧΑ ΝΕΡΟΥ ΓΙΑ ΚΗΠΟ

Made in Italy

TENATEX • 4 επιστρώσεων



SPRING (ασύστροφος) • 6 επιστρώσεων



Ειδικό πλέγμα αντιστάσεων για να μην συστρέφεται και τσακίζει όπως οι απλοί σωλήνες

ΚΩΔΙΚΟΣ	Ø	ΜΗΚΟΣ	ΒΑΡΟΣ	ΤΙΜΗ ΡΟΛΟΥ
621001	1/2"	15m	1,34kg	9,00 €
621002	1/2"	25m	2,42kg	15,00 €
621003	1/2"	50m	4,95kg	30,00 €
621004	5/8"	15m	1,89kg	12,00 €
621005	5/8"	25m	2,90kg	20,00 €
621006	5/8"	50m	5,86kg	40,00 €
621007	3/4"	25m	4,57kg	32,00 €
621008	3/4"	50m	9,14kg	64,00 €
621009	1"	25m	9,40kg	55,00 €
621010	1"	50m	16,40kg	110,00 €

ΚΩΔΙΚΟΣ	Ø	ΜΗΚΟΣ	ΒΑΡΟΣ	ΤΙΜΗ ΡΟΛΟΥ
621011	1/2"	15m	1,91kg	15,00 €
621012	1/2"	25m	3,18kg	25,00 €
621013	1/2"	50m	6,45kg	50,00 €
621014	5/8"	15m	2,48kg	19,00 €
621015	5/8"	25m	3,90kg	32,00 €
621016	5/8"	50m	7,94kg	64,00 €
621017	3/4"	25m	5,23kg	43,00 €
621018	3/4"	50m	10,46kg	86,00 €
621019	1"	25m	8,94kg	75,00 €
621020	1"	50m	18,52kg	150,00 €

ΣΕΤ ΠΙΣΤΟΛΙ ΕΚΤΟΞΕΥΣΗΣ ΝΕΡΟΥ ΜΕ ΑΝΤΑΠΤΟΡΑ ΒΡΥΣΗΣ 1/2" & 3/4" ΚΑΙ ΛΑΣΤΙΧΟΥ 1/2" & 5/8"

Με Ρυθμιζόμενη Βεντάλια



10€ ΚΩΔΙΚΟΣ: 692147

ΣΕΤ ΡΥΘΜΙΖΟΜΕΝΟ ΠΙΣΤΟΛΙ ΕΚΤΟΞΕΥΣΗΣ ΝΕΡΟΥ ΜΕ ΑΝΤΑΠΤΟΡΑ ΒΡΥΣΗΣ 1/2" & 3/4" ΚΑΙ ΛΑΣΤΙΧΟΥ 1/2" & 5/8"

Με 7 Μοτίβα Ψεκασμού



12€ ΚΩΔΙΚΟΣ: 692148

ΣΩΛΗΝΑΣ ΣΠΙΡΑΛ 15m ΜΕ ΠΙΣΤΟΛΙ 7 ΜΟΤΙΒΩΝ ΨΕΚΑΣΜΟΥ & ΣΕΤ ΤΑΧΥΣΥΝΔΕΣΜΩΝ



22€ ΚΩΔΙΚΟΣ: 692149

ΑΥΤΟΜΑΤΕΣ ΑΝΕΜΕΣ ΜΕ ΣΩΛΗΝΑ ΝΕΡΟΥ 15M

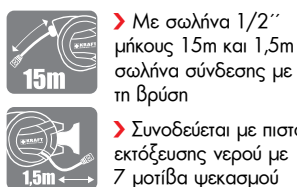

➤ Με σωλήνα 1/2" μήκους 15m και 1,5m σωλήνα σύνδεσης με τη βρύση

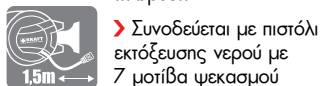

➤ Συνοδεύεται με πιστόλι εκτόξευσης νερού με 7 μοτίβα ψεκασμού

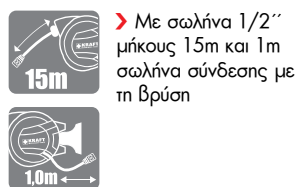

➤ Με σωλήνα 1/2" μήκους 15m και 1m σωλήνα σύνδεσης με τη βρύση



➤ Συνοδεύεται με πιστόλι εκτόξευσης νερού με 7 μοτίβα ψεκασμού

ΑΥΤΟΜΑΤΕΣ ΑΝΕΜΕΣ ΜΕ ΣΩΛΗΝΑ ΝΕΡΟΥ 25M



➤ Με σωλήνα 1/2" μήκους 25m και 2m σωλήνα σύνδεσης με τη βρύση

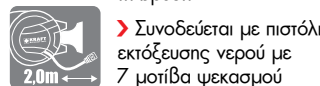

➤ Συνοδεύεται με πιστόλι εκτόξευσης νερού με 7 μοτίβα ψεκασμού

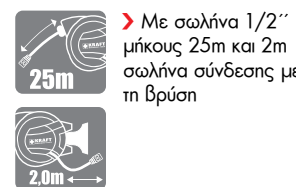

➤ Με σωλήνα 1/2" μήκους 25m και 2m σωλήνα σύνδεσης με τη βρύση



➤ Συνοδεύεται με πιστόλι εκτόξευσης νερού με 7 μοτίβα ψεκασμού



75€ ΚΩΔΙΚΟΣ: 693415



85€ ΚΩΔΙΚΟΣ: 69397



95€ ΚΩΔΙΚΟΣ: 693416



105€ ΚΩΔΙΚΟΣ: 693413

ΠΡΟΓΡΑΜΜΑΤΙΣΤΕΣ ΠΟΤΙΣΜΑΤΟΣ



- Ευκολία στην τοποθέτηση και τον προγραμματισμό τους
- Πολλές επιλογές προγραμμάτων που καλύπτουν τις ανάγκες ποτίσματος ενός κήπου
- Με λειτουργία χρονοκαθυστέρησης
- Φωτεινή ένδειξη για αλλαγή μπαταρίας



19€ ΚΩΔΙΚΟΣ: 69332

- με μηχανική βαλβίδα
- Λειτουργεί με 2 μπαταρίες 3A (δεν περιλαμβάνονται στην τιμή)



27€ ΚΩΔΙΚΟΣ: 69356

- με ηλεκτροβαλβίδα
- Λειτουργεί με μια μπαταρία 9V (δεν περιλαμβάνεται στην τιμή)



29€ ΚΩΔΙΚΟΣ: 69396

- Λειτουργεί με 3 μπαταρίες AA (δεν περιλαμβάνονται στην τιμή)

Σετ προγραμματιστή αυτόματου ποτίσματος 10 φυτών με τροφοδοσία από δοχείο νερού*

* Ενδείκνυται για τις περιπτώσεις που έχετε λίγα μικρά φυτά (έως 10) και, προς αποφυγή κινδύνου τυχόν διαρροής νερού, δεν θέλετε να συνδέσετε έναν κλασικό προγραμματιστή σε βρύση του δικτύου σας.

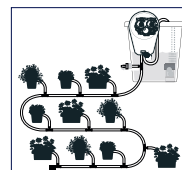

Περιλαμβάνει:

- 10 ρυθμιζόμενες σταλάκτες
- 10 διακλαδωτές
- 1 ρυθμιστή πίεσης
- 1 φίλτρο • 1 αντλία
- 1 προγραμματιστή ποτίσματος
- 10 σπρίγματα
- 1 σωλήνα 10m x 1/4"

Στις αναγραφόμενες προτεινόμενες τιμές συμπεριλαμβάνεται Φ.Π.Α. Για το κόστος μεταφορικών, συναρμολόγησης ή εγκατάστασης (όταν απαιτείται) αλλά και για το χρόνο διαθεσιμότητας του προϊόντος στο χώρο του καταστήματος, επικοινωνείτε με το κατάστημα.

ΓΑΛΒΑΝΙΖΕ ΡΑΦΙΕΡΕΣ

Σημείωση: Στις ραφιέρες το φορτίο πρέπει να είναι ισομερώς κατανεμημένο στην επιφάνεια του κάθε ραφιού.

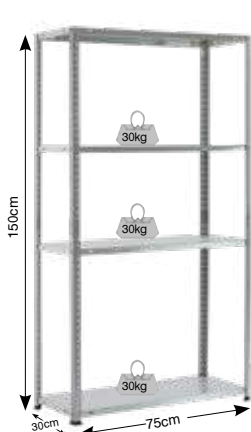

28€ ΚΩΔΙΚΟΣ: 610413

75x30x150cm
Με 4 ράφια βιδωτά
μαx. φορτίο 30kg/ράφι
Διαστ. συσκ.: 76x30,5x2,5cm
Μικτό Βάρος: 4,9kg

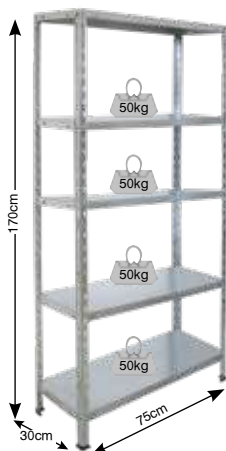

35€ ΚΩΔΙΚΟΣ: 610414

75x30x170cm
Με 5 ράφια βιδωτά
μαx. φορτίο 50kg/ράφι
Διαστ. συσκ.: 85x32x4cm
Μικτό Βάρος: 7,1kg

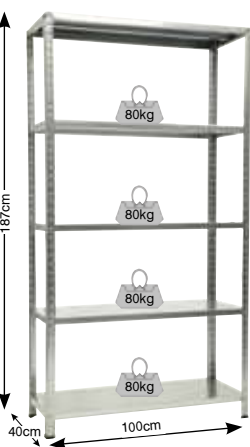

65€ ΚΩΔΙΚΟΣ: 610402

100x40x187cm
Με 5 ράφια βιδωτά
μαx. φορτίο 80kg/ράφι
Διαστ. συσκ.: 100x40x15cm
Μικτό Βάρος: 14,5kg

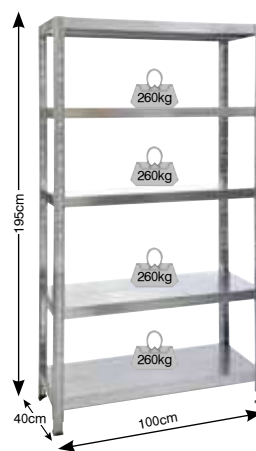

90€ ΚΩΔΙΚΟΣ: 610401

100x40x195cm
Με 5 ράφια κουμπωτά
μαx. φορτίο 260kg/ράφι
Διαστ. συσκ.: 102x27x21.5cm
Μικτό Βάρος: 17,8kg

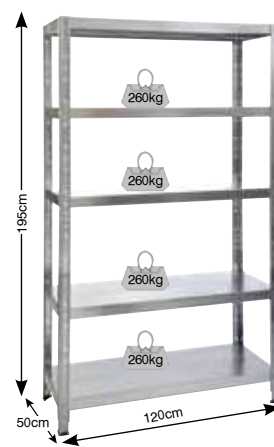

110€ ΚΩΔΙΚΟΣ: 610403

120x50x195cm
Με 5 ράφια κουμπωτά
μαx. φορτίο 260kg/ράφι
Διαστ. συσκ.: 122x27x21.5cm
Μικτό Βάρος: 23,1kg

ΓΑΛΒΑΝΙΖΕ ΡΑΦΙΕΡΕΣ ΜΕ ΞΥΛΙΝΟ ΡΑΦΙ (MDF)

BÜLLE

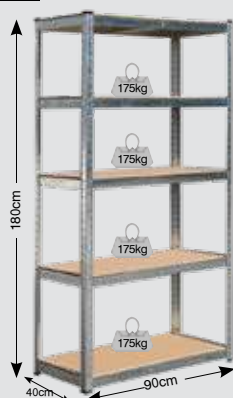

45€ ΚΩΔΙΚΟΣ: 610410

90x40x180cm
Με 5 ράφια MDF κουμπωτά
μαx. φορτίο 175kg/ράφι
Διαστ. συσκ.: 91,5x40,5x6cm
Μικτό Βάρος: 13,3kg

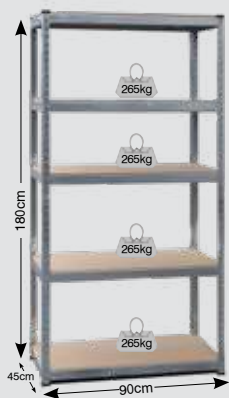

75€ ΚΩΔΙΚΟΣ: 610411

90x45x180cm
Με 5 ράφια MDF κουμπωτά
μαx. φορτίο 265kg/ράφι
Διαστ. συσκ.: 91,5x45,5x7cm
Μικτό Βάρος: 22,8kg

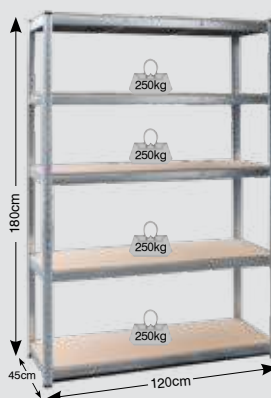

105€ ΚΩΔΙΚΟΣ: 610412

120x45x180cm
Με 5 ράφια MDF κουμπωτά
μαx. φορτίο 250kg/ράφι
Διαστ. συσκ.: 121x45,5x7,5cm
Μικτό Βάρος: 28,8kg



119€ ΚΩΔΙΚΟΣ: 610408

100x50x192cm
Με 5 ράφια MDF βιδωτά
μαx. φορτίο 300kg/ράφι
Διαστ. συσκ.: 100x50x6cm
Μικτό Βάρος: 21,4kg

ΣΚΑΛΟΣΚΑΜΠΟ ΜΕΤΑΛΛΙΚΑ

BÜLLE
MACHINERY - TOOLS



39€ ΚΩΔΙΚΟΣ: 631001



55€ ΚΩΔΙΚΟΣ: 631002



69€ ΚΩΔΙΚΟΣ: 631003

ΣΚΑΛΕΣ ΑΛΟΥΜΙΝΙΟΥ

BÜLLE
MACHINERY - TOOLS

Σειρά LA (Premium Line)

Με μεγαλύτερο πάχος αλουμινίου και μεγαλύτερο προφίλ για καλύτερη ευστάθεια και αντοχή.

EU Standard
EN131

150 KGS
Maximum load

MADE IN
EUROPE

ΚΩΔ.	ΣΚΑΛΙΑ	A	B	C	D	kg	ΤΙΜΗ
631080	2+1	1250	560	620	430	3,1	49€
631081	3+1	1480	785	760	450	3,6	57€
631082	4+1	1720	1005	900	470	4,2	67€
631083	5+1	1950	1230	1050	500	5,0	82€
631084	6+1	2185	1450	1190	520	5,9	99€
631085	7+1	2420	1665	1350	550	6,5	115€

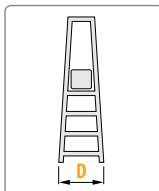
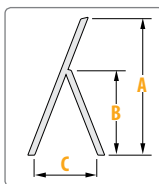

ΣΚΑΛΕΣ ΠΟΛΥΜΟΡΦΙΚΕΣ

BÜLLE
MACHINERY - TOOLS

EU Standard
EN131

150 KGS
Maximum load



Εικονίζεται
ο κωδ.: 631140

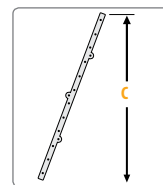
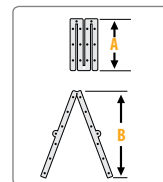

ΚΩΔ.	ΣΚΑΛΙΑ	A	B	C	kg	ΤΙΜΗ
631140	12 (4x3)	970	1850	3680	10,5	139€
631142	16 (4x4)	1200	2230	4680	14,1	185€

ΟΡΓΑΝΟΛΟΓΙΑ

ΣΕΤ ΠΛΑΤΦΟΡΜΕΣ ΣΚΑΛΑΣ ΠΟΛΛΑΠΛΗΣ ΧΡΗΣΗΣ

ΚΩΔΙΚΟΣ: 631143 ΤΙΜΗ: **28€** ΓΙΑ ΚΩΔ.: 631140

ΚΩΔΙΚΟΣ: 631144 ΤΙΜΗ: **36€** ΓΙΑ ΚΩΔ.: 631142

ΣΚΑΛΕΣ ΔΙΠΛΗΣ ΕΠΕΚΤΙΝΟΜΕΝΗΣ

BÜLLE
MACHINERY - TOOLS

EU Standard
EN131

150 KGS
Maximum load



Με βάση - πέλαμα με αντιολισθητικά πατάκια για μεγαλύτερη ευστάθεια

ΚΩΔ.	ΣΚΑΛΙΑ	A	B	C	kg	ΤΙΜΗ
631172	14 (2x7)	1980	1900	2920	6,7	115€
631173	18 (2x9)	2540	2420	3710	8,1	139€
631174	22 (2x11)	3100	2980	4760	11,6	189€
631175	24 (2x12)	3380	3230	5280	12,2	212€
631176	26 (2x13)	3470	3660	5810	13,3	229€
631113	28 (2x14)	4015	3915	7110	12,8	239€

Σειρά PROFESSIONAL (ΒΑΡΕΩΣ ΤΥΠΟΥ)

ΚΩΔ.	ΣΚΑΛΙΑ	A	B	C	kg	ΤΙΜΗ
631182	14 (2x7)	2030	1950	2960	9,4	155€
631183	18 (2x9)	2590	2480	4010	12,5	219€
631184	22 (2x11)	3150	3000	5060	15,4	259€
631185	24 (2x12)	3430	3270	5330	15,8	325€
631186	28 (2x14)	3990	3870	6380	18,6	379€

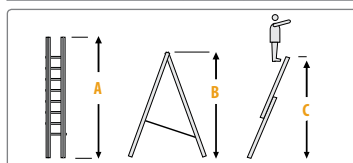

ΤΗΛΕΣΚΟΠΙΚΗ ΑΡΘΡΩΤΗ

BÜLLE
MACHINERY - TOOLS

290€

ΚΩΔΙΚΟΣ:
631165

EU Standard
EN131

150 KGS
Maximum load

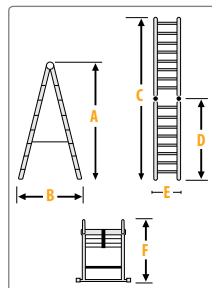

ΣΚΑΛΙΑ	A	B	C	D	E	F	kg
12	1800	1100	3680	1830	440	800	11,5

ΣΚΑΛΕΣ ΤΡΙΠΛΗΣ ΕΠΕΚΤΙΝΟΜΕΝΗΣ

BÜLLE
MACHINERY - TOOLS

EU Standard
EN131

150 KGS
Maximum load



Με βάση - πέλαμα με αντιολισθητικά πατάκια για μεγαλύτερη ευστάθεια

ΚΩΔ.	ΣΚΑΛΙΑ	A	B	C	D	kg	ΤΙΜΗ
631177	21 (3x7)	1990	2940	1950	4240	9,0	172€
631120	24 (3x8)	2300	3440	2070	4800	12,1	199€
631121	27 (3x9)	2580	3950	2340	5650	13,3	223€
631125	30 (3x10)	2860	4600	2610	6500	14,5	275€
631123	33 (3x11)	3140	5150	2880	7400	15,7	299€
631124	36 (3x12)	3420	5800	3150	8250	16,9	310€

Σειρά PROFESSIONAL (ΒΑΡΕΩΣ ΤΥΠΟΥ)

ΚΩΔ.	ΣΚΑΛΙΑ	A	B	C	D	kg	ΤΙΜΗ
631187	21 (3x7)	2040	2990	1950	4030	13,0	215€
631188	27 (3x9)	2610	4050	2480	5610	17,6	259€
631189	33 (3x11)	3160	5110	3020	7180	22,2	329€
631190	36 (3x12)	3430	5350	3270	7430	28,3	410€
631191	42 (3x14)	4000	6460	3830	9010	33,7	465€

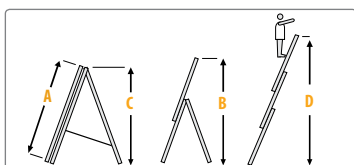

ΠΤΥΣΣΟΜΕΝΕΣ ΤΗΛΕΣΚΟΠΙΚΕΣ

EU Standard
EN131

150 KGS
Maximum load

BÜLLE
MACHINERY - TOOLS

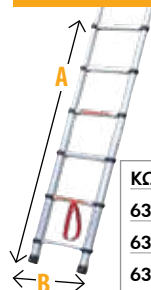

ΚΩΔ.	ΣΚΑΛΙΑ	A	B	C	kg	ΤΙΜΗ
631150	9	2650	460	740	7,2	145€
631151	11	3230	460	800	9,3	180€
631152	13	3810	460	850	10,6	215€

ΜΙΝΙ ΣΚΑΛΩΣΙΑ / ΣΚΑΛΑ ΑΛΟΥΜΙΝΙΟΥ 2x6

208€ ΚΩΔΙΚΟΣ:
631170

BÜLLE
MACHINERY - TOOLS

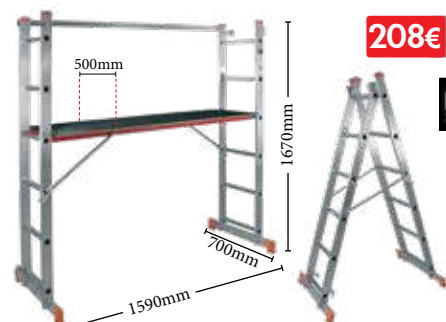

Στις αναγραφόμενες προτεινόμενες τιμές συμπεριλαμβάνεται Φ.Π.Α. Για το κόστος μεταφορικών, συναρμολόγησης ή εγκατάστασης (όταν απαιτείται) αλλά και για το χρόνο διαθεσιμότητας του προϊόντος στο χώρο του καταστήματος, επικοινωνήστε με το κατάστημα.

FIRST RANGE - EVO FIRST ONE ADV BASIC **S1P** **PU-BI-D** **SRC**

- Παπούτσια ασφαλείας S1P με δέρμα σουέι και mesh
- Εσωτερική αντιδιατρητική υφασμάτινη σόλα
- Προστασία δακτύλων από συνθετικό υλικό (composite)
- Αντιμαγνητικά, αντιολισθητικά (κατηγορίας SRC), ανθεκτικά στους υδρογονάνθρακες, αντιστατικά
- Διπλά κορδόνια διαφορετικού χρώματος
- Εξωτερική σόλα από PU διπλής πυκνότητας (BI-D)
- Νέος ανατομικός και ελαφρύς πάτος "MAX COMFORT" κυψελωτής σχεδίασης για άνεση και αερισμό του πέλματος

FIRST ONE BASIC S1P
55€

Κωδικός	Size
710968	40
710969	41
710970	42
710971	43
710972	44
710973	45
710974	46



FIRST ONE ADV TITAN **S3** **PU-PU** **SRC** **D-UMBRETEX**

- Δερμάτινα παπούτσια ασφαλείας S3, (αδιαβροχοποιημένα, επενδεδυμένα εσωτερικά με μεμβράνη τεχνολογίας D-UMBRETEX)
- Εσωτερική αντιδιατρητική υφασμάτινη σόλα
- Προστασία δακτύλων από συνθετικό υλικό (composite)
- Επιπλέον προστασία σε φτέρνα και δάκτυλα καθώς επίσης (εσωτερικά) και δικτυωτό ύφασμα στον αστράγαλο για μεγαλύτερη άνεση
- Αντιμαγνητικά, αντιολισθητικά (κατηγορίας SRC), ανθεκτικά στους υδρογονάνθρακες, αντιστατικά
- Διπλά κορδόνια διαφορετικού χρώματος
- Εξωτερική σόλα από PU διπλής πυκνότητας (PU-PU)
- Νέος ανατομικός και ελαφρύς πάτος "MAX COMFORT" κυψελωτής σχεδίασης για άνεση και αερισμό του πέλματος

FIRST ONE TITAN S3
83€

Κωδικός	Size
710959	40
710960	41
710961	42
710962	43
710963	44
710964	45
710965	46



SWORD S3
73€

FLYING SWORD **S3** **PU-PU** **ESD** **SRC**

- Ελαφριά παπούτσια ασφαλείας με νέο design με δέρμα σουέι και mesh
- Υδροαπωθητικά (S3), αντιολισθητικά (κατηγορίας SRC)
- Αντιμαγνητικά, ανθεκτικά στους υδρογονάνθρακες, αντιστατικά (ESD)
- Διπλά κορδόνια διαφορετικού χρώματος
- Εσωτερική αντιδιατρητική υφασμάτινη σόλα για προστασία πέλματος
- Προστατευτικό δακτύλων από συνθετικό υλικό (composite)
- Προστασία πέλματος και σόλα PU διπλής πυκνότητας (PU-PU)
- Νέος ανατομικός και ελαφρύς πάτος "MAX COMFORT" κυψελωτής σχεδίασης για άνεση και αερισμό του πέλματος

Κωδικός	Size
710875	40
710876	41
710877	42
710878	43
710879	44
710880	45
710881	46



ARROW S3
83€

FLYING ARROW LINE **SRC** **S3** **E.V.A.** **HRO**

- Ελαφριά παπούτσια ασφαλείας S3 με νέο design
- Αντιολισθητικά, αντιμαγνητικά, ανθεκτικά στους υδρογονάνθρακες και αντιστατικά
- Προστατευτικό δακτύλων από συνθετικό υλικό (composite)
- Εσωτερική αντιδιατρητική υφασμάτινη σόλα
- Προστασία πέλματος HRO (300°C)
- Ελαστική, E.V.A. σόλα

ΜΕΓΕΘΟΣ	ΜΠΛΕ	ΓΚΡΙ	ΛΕΥΚΟ
40	710851	710843	710923
41	710852	710844	710924
42	710853	710845	710925
43	710854	710846	710926
44	710855	710847	710927
45	710856	710848	710928
46	710857	710849	710929



suede leather + mesh



full leather



NEO **T-MAX S1P**
79€

T-MAX

- Προστασία δακτύλων από fiberglass, εσωτερική αντιδιατρητική υφασμάτινη σόλα
- Χωρίς μέταλλο
- Εξωτερική σόλα E.V.A + καουτσούκ, HRO (ανθεκτικό έως 300°C)
- Ανθεκτικό στους υδρογονάνθρακες
- Αντιστατικό, απορρόφηση κραδασμών και SRC
- Ελαφρύ, άνετο και εύκαμπτο
- Πλέξη-FLY: Αναπ-γαστε ύφασμα χαμηλών περιβαλλοντικών εκπομπών άνθρακα φιλικό, ελαφρύ, αναπνεύσιμο με μεγάλη διαπερατότητα αέρα, προσφέρει στήριξη και ελαστικότητα.
- Η πλέξη Fly αποτελείται από ελαφριά αλλά ισχυρά νήματα, που έχουν πυκνή σταυρωτή ύφανση αποτελώντας ένα μονοκόμματο άνω μέρος, ασφαρίζοντας το πόδι στην πλατφόρμα του παπουτσιού
- Σόλα: γραμμή Doha

ΜΕΓΕΘΟΣ	ΜΑΥΡΟ	ΜΠΛΕ
40	710977	710986
41	710978	710987
42	710979	710988
43	710980	710989
44	710981	710990
45	710982	710991
46	710983	710992



STORM

• Suede δέρμα και mesh ή nubuck δέρμα S3 • Προστασία δακτύλων από fiberglass, εσωτερική αντιδιατρητική υφασμάτινη σόλα • Υδροαπωθητικό, αντιμαγνητικό, χωρίς μέταλλο, εξωτερική σόλα, • E.V.A. + καουτσούκ, HRO (ανθεκτικό έως 300°C), ανθεκτικό στους υδρογονάνθρακες, αντιστατικό, απορρόφηση κραδασμών και SRC • Σπορ σχεδιασμός, ελαφρύ, πολύ άνετο και ευέλικτο • Σόλα: γραμμή Doha



NEO
STORM S3
89€

ΜΕΓΕΘΟΣ	ΜΠΛΕ	ΓΚΡΙ	ΜΑΥΡΟ
40	711002	711011	711020
41	711003	711012	711021
42	711004	711013	711022
43	711005	711014	711023
44	711006	711015	711024
45	711007	711016	711025
46	711008	711017	711026
47	-	-	711027
48	-	-	711028



FLYING ARROW AIB LINE SRC O2 E.V.A. HRO

• Δερμάτινα παπούτσια ασφαλείας S3, αδιάβροχα τεχνολογίας D-UMBRETEX: μεμβράνη με μικροπόρους που καθιστά το παπούτσι αδιάβροχο αλλά ταυτόχρονα αφήνει το πόδι να αναπνέει διατηρώντας το πάντα στεγνό • Άνετο, με ειδικό κυμαλωτό αναπαιτικό πάτο MAX COMFORT για απορρόφηση κραδασμών • Διπλή σόλα E.V.A. + HRO υψηλής αντοχής σε θερμοκρασία (μέχρι 300°C), ανθεκτική σε υδρογονάνθρακες, αντιολισθητική, αντιστατική • Με νέο σχεδιασμό πέλματος "MAX GRIP"



ARROW AIB S3
95€

Σόλα "MAX GRIP"

Πάτος "MAX COMFORT"

Τεχνολογία D-UMBRETEX

Κωδικός	Size
710947	40
710948	41
710949	42
710950	43
710951	44
710952	45
710953	46



ΠΑΠΟΥΤΣΙΑ OCCUPATIONAL

WING SRC

FLYING WING LINE OCCUPATIONAL SRC O2 HRO

• Ελαφριά, άνετα παπούτσια εργασίας, χωρίς ειδικά προστατευτικά εξαρτήματα • Κατάλληλα για πολύωρη χρήση εξασφαλίζοντας ξεκούραστα πόδια • Αντιολισθητικά, ανθεκτικά στους υδρογονάνθρακες και αντιστατικά • Προστασία πέλματος HRO (300°C) • Ανθεκτικό στο νερό



59€

1 suede leather



4 full leather



2 suede leather



3 suede leather



5 full leather

ΜΕΓΕΘΟΣ	1.ΜΠΛΕ	2.ΓΚΡΙ	3.ΑΝΘΡΑΚΙ	4.ΛΕΥΚΟ	5.ΜΑΥΡΟ
39	710898	710890	710914	710906	710882
40	710899	710891	710915	710907	710883
41	710900	710892	710916	710908	710884
42	710901	710893	710917	710909	710885
43	710902	710894	710918	710910	710886
44	710903	710895	710919	710911	710887
45	710904	710896	710920	710912	710888
46	710905	710897	710921	710913	710889
47	-	710956	-	-	-
48	-	710957	-	-	-



WING D-UMBRETEX SRC

FLYING WING LINE OCCUPATIONAL SRC O2 E.V.A. HRO

• Δερμάτινα παπούτσια, αδιάβροχα τεχνολογίας D-UMBRETEX: μεμβράνη με μικροπόρους που καθιστά το παπούτσι αδιάβροχο αλλά ταυτόχρονα αφήνει το πόδι να αναπνέει διατηρώντας το πάντα στεγνό • Άνετο, με ειδικό κυμαλωτό αναπαιτικό πάτο MAX COMFORT για απορρόφηση κραδασμών • Διπλή σόλα E.V.A. + HRO υψηλής αντοχής σε θερμοκρασία (μέχρι 300°C), ανθεκτική σε υδρογονάνθρακες, αντιολισθητική, αντιστατική • Με νέο σχεδιασμό πέλματος "JARAMA MAX GRIP"



69€



Τεχνολογία D-UMBRETEX

Κωδικός	Size
710938	39
710939	40
710940	41
710941	42
710942	43
710943	44
710944	45
710946	46



ΑΝΑΤΟΜΙΚΟΙ ΠΑΤΟΙ ΑΝΚΟ ΤΕΧΝΟΛΟΓΙΑΣ GEL

Κατάλληλοι για όλα τα παπούτσια.

Με ενίσχυση στη φτέρνα για την καλύτερη απορρόφηση των κραδασμών και την πίεση που ασκείται στο πέλμα από την πολύωρη ορθοστασία ή περπάτημα.

Με οπές εξαερισμού για τον καλύτερο αερισμό του ποδιού. **№. 42-47** (με οδηγούς για να τους κόψετε στο μέγεθός σας)



8€
ΚΩΔΙΚΟΣ: 710998

22€

01 FO SRC



- Μποτάκια εργασίας χωρίς προστασία, από δέρμα Buffalo
- Αντιολισθητική (SRC) σόλα PU-PU



Κωδικός	Size
710249	39
710250	40
710251	41
710252	42
710253	43

Κωδικός	Size
710254	44
710255	45
710256	46
710257*	47

*Αναμένεται από 03/04/2023

ΠΑΠΟΥΤΣΙΑ ΕΡΓΑΣΙΑΣ ΜΕ ΠΡΟΣΤΑΣΙΑ (πιστοποίηση CE βάσει προτύπου EN ISO 20345:2011 & EN ISO 20347:2012)

22€

S3 SRC



CE EN ISO 20345:2011



- Υδροαπωθητικά (S3) παπούτσια ασφαλείας από δέρμα Buffalo
- Χαλύβδινο προστατευτικό δακτύλων
- Προστασία πέλματος με ενδιάμεση αντιδιατρπητική χαλύβδινη σόλα
- Αντιολισθητική σόλα (SRC) πολουρεθάνης διπλής πυκνότητας (PU-PU)

Κωδικός	Size
710209	40
710210	41
710211	42
710212	43
710213	44
710214	45
710215	46



23€

S3 SRC



CE EN ISO 20345:2011

- Υδροαπωθητικά (S3) μποτάκια ασφαλείας από δέρμα Buffalo
- Χαλύβδινο προστατευτικό δακτύλων
- Προστασία πέλματος με ενδιάμεση αντιδιατρπητική χαλύβδινη σόλα
- Αντιολισθητική σόλα (SRC) πολουρεθάνης διπλής πυκνότητας (PU-PU)

Κωδικός	Size
710201	40
710202	41
710203	42
710204	43
710205	44
710206	45
710207	46



35€

S1P SRA



CE EN ISO 20345:2011

- Παπούτσια ασφαλείας S1P από δέρμα σουέτ χρώματος γκρι
- Χαλύβδινο προστατευτικό δακτύλων
- Προστασία πέλματος με ενδιάμεση αντιδιατρπητική χαλύβδινη σόλα
- Αντιολισθητική σόλα (SRA) πολουρεθάνης διπλής πυκνότητας (PU-PU)

Κωδικός	Size
710217	40
710218	41
710219	42
710220	43
710221	44
710222	45

38€

S1P SRC



CE EN ISO 20345:2011

- Παπούτσια ασφαλείας S1P από δέρμα σουέτ χρώματος γκρι/πράσινο
- Χαλύβδινο προστατευτικό δακτύλων
- Προστασία πέλματος με ενδιάμεση αντιδιατρπητική χαλύβδινη σόλα
- Αντιολισθητική σόλα (SRC) πολουρεθάνης διπλής πυκνότητας (PU-PU)

Κωδικός	Size
710225	40
710228	43
710229	44
710230	45
710231	46

39€

S1P SRC



CE EN ISO 20345:2011

- Μποτάκια ασφαλείας S1P από δέρμα σουέτ χρώματος γκρι/πράσινο
- Χαλύβδινο προστατευτικό δακτύλων
- Προστασία πέλματος με ενδιάμεση αντιδιατρπητική χαλύβδινη σόλα
- Αντιολισθητική σόλα (SRC) πολουρεθάνης διπλής πυκνότητας (PU-PU)

Κωδικός	Size
710233	40
710234	41
710236	43
710237	44
710238	45
710239	46

ΡΟΥΧΑ ΕΡΓΑΣΙΑΣ

- Ύφασμα 270g/m²
- 9 τσέπες

23€

Κωδικός	Size
720100	S
720101	M
720102	L
720103	XL
720104	2XL
720105	3XL



- Ύφασμα 270g/m²
- 8 τσέπες

26€

Κωδικός	Size
720112	S
720113	M
720114*	L
720115	XL
720116*	2XL

*Αναμένονται από 15/06/2023



- Ύφασμα 270g/m²
- 11 τσέπες

33€

Κωδικός	Size
720118*	S
720119	M
720120*	L
720121	XL
720122	2XL
720123*	3XL

*Αναμένονται από 15/06/2023



ΜΠΑΟΥΛΑ ΠΛΑΣΤΙΚΑ

65€

ΚΩΔ.: 6 10030
CB2/H

(Π)96x(B)53x(Y)57 cm

Χρώμα
(RAL 1013)



89€

ΚΩΔ.: 6 10031
CB3/H

(Π) 138x(B)53x(Y) 57 cm

Χρώμα
(RAL 1013)



ΝΤΟΥΛΑΠΕΣ ΠΛΑΣΤΙΚΕΣ ΣΕΙΡΑ EASY

89€

ΚΩΔ.: 6 10008
E7 1 TP

(με ράφια)
Διαστάσεις:
(ΠxBxY)
68x37x163cm

Χρώμα
(RAL 7012)



89€

ΚΩΔ.: 6 10009
E7 1 PS

(με ράφια και
χώρο για σκούπα)
Διαστάσεις:
(ΠxBxY)
68x37x163cm

Χρώμα
(RAL 7012)



135€

Κωδ.: 6 10019
E101

(με ράφια και
ξεχωριστό χώρο
για σκούπα)
Με τρεις πόρτες
Διαστάσεις: (ΠxBxY)
102x37x163cm

Χρώμα
(RAL 7012)



ΝΤΟΥΛΑΠΕΣ ΠΛΑΣΤΙΚΕΣ ΣΕΙΡΑ SPAZIO

65€

ΚΩΔ.: 6 10001
S70/B

(Π)70x(B)39x(Y)85cm

Χρώμα
(RAL 1013)



115€

ΚΩΔ.: 6 10002
S70/TP

(με ράφια)
Διαστάσεις:
(ΠxBxY)
70x39x165cm

Χρώμα
(RAL 1013)



115€

ΚΩΔ.: 6 10003
S70/PS

(με ράφια και
χώρο για σκούπα)
Διαστάσεις:
(ΠxBxY)
70x39x165cm

Χρώμα
(RAL 1013)



ΝΤΟΥΛΑΠΕΣ ΠΛΑΣΤΙΚΕΣ ΣΕΙΡΑ CONCERT

95€

ΚΩΔ.: 6 10011
C100/092

Διαστάσεις:
(Π)100x(B)39x(Y)85cm

Χρώμα
(RAL 7038)



169€

ΚΩΔ.: 6 10015
C100/172

(με ράφια)
Διαστάσεις:
(ΠxBxY)
100x39x172cm

Χρώμα
(RAL 7038)



169€

ΚΩΔ.: 6 10016
C100/172PS

(με ράφια και
χώρο για σκούπα)
Διαστάσεις:
(ΠxBxY)
100x39x172cm

Χρώμα
(RAL 7038)



Στις αναγραφόμενες προτεινόμενες τιμές συμπεριλαμβάνεται Φ.Π.Α. Για το κόστος μεταφορικών, συναρμολόγησης ή εγκατάστασης (όταν απαιτείται) αλλά και για το χρόνο διαθεσιμότητας του προϊόντος στο χώρο του καταστήματος, επικοινωνείτε με το κατάστημα.

ΣΕΙΡΑ BASIC



BBQ Basic
6kW

165€ ΚΩΔΙΚΟΣ:
661311

Με 2 καυστήρες

- > Με 2 καυστήρες από ανοξείδωτο χάλυβα (inox) **3kW** ο καθένας > Συνολική ισχύς **6kW** > Αυτόματη πιεζοηλεκτρική ανάφλεξη > Σχάρα από μαντέμι (εμαγιέ για εύκολο καθάρισμα) > Σχάρα ζεστάματος > Επισμαλτωμένοι διαχύτες > Θερμόμετρο inox > Καπάκι με ανοξείδωτη χειρολαβή και ανοξείδωτη μεταώπη > Πλαϊνά ράφια εργασίας > Ρόδες μεταφοράς > Εύκολο καθάρισμα με αφαιρούμενο συρτάρι αποστράγγισης λίπους

- Κύρια επιφάνεια ψησίματος: 480 x 420 mm
- Διαστ. συσκευής (ΜxΠxΥ): 1101,8 x 609,5 x 1021,5 mm
- Διαστάσεις συσκευασίας: 620 x 580 x 430 mm
- Βάρος (Κ/Μ): 19,5 / 21 kg

ΠΡΟΑΙΡΕΤΙΚΑ

Ρυθμιστής αερίου ΚΩΔ.: 661062 ΤΙΜΗ: 12€
Κάλυμμα BBQ ΚΩΔ.: 661391 ΤΙΜΗ: 39€

BBQ Basic
9kW

190€ ΚΩΔΙΚΟΣ:
661312

Με 3 καυστήρες

- > Με 3 καυστήρες από ανοξείδωτο χάλυβα (inox) **3kW** ο καθένας > Συνολική ισχύς **9kW** > Αυτόματη πιεζοηλεκτρική ανάφλεξη > Σχάρα από μαντέμι (εμαγιέ για εύκολο καθάρισμα) > Σχάρα ζεστάματος > Επισμαλτωμένοι διαχύτες > Θερμόμετρο inox > Καπάκι με ανοξείδωτη χειρολαβή και ανοξείδωτη μεταώπη > Πλαϊνά ράφια εργασίας > Ρόδες μεταφοράς > Εύκολο καθάρισμα με αφαιρούμενο συρτάρι αποστράγγισης λίπους

- Κύρια επιφάνεια ψησίματος: 600 x 420 mm
- Διαστ. συσκευής (ΜxΠxΥ): 1221,8 x 609,5 x 1021,5 mm
- Διαστάσεις συσκευασίας: 690 x 580 x 430 mm
- Βάρος (Κ/Μ): 23 / 25 kg

ΠΡΟΑΙΡΕΤΙΚΑ

Ρυθμιστής αερίου ΚΩΔ.: 661062 ΤΙΜΗ: 12€
Κάλυμμα BBQ ΚΩΔ.: 661392 ΤΙΜΗ: 42€

BBQ Basic
12kW

240€ ΚΩΔΙΚΟΣ:
661313

Με 4 καυστήρες

- > Με 4 καυστήρες από ανοξείδωτο χάλυβα (inox) **3kW** ο καθένας > Συνολική ισχύς **12kW** > Αυτόματη πιεζοηλεκτρική ανάφλεξη > Σχάρα από μαντέμι (εμαγιέ για εύκολο καθάρισμα) > Σχάρα ζεστάματος > Επισμαλτωμένοι διαχύτες > Θερμόμετρο inox > Καπάκι με ανοξείδωτη χειρολαβή και ανοξείδωτη μεταώπη > Πλαϊνά ράφια εργασίας > Ρόδες μεταφοράς > Εύκολο καθάρισμα με αφαιρούμενο συρτάρι αποστράγγισης λίπους

- Κύρια επιφάνεια ψησίματος: 700 x 420 mm
- Διαστ. συσκευής (ΜxΠxΥ): 1326,8 x 609,5 x 1021,5 mm
- Διαστάσεις συσκευασίας: 795 x 580 x 430 mm
- Βάρος (Κ/Μ): 24,5 / 26,6 kg

ΠΡΟΑΙΡΕΤΙΚΑ

Ρυθμιστής αερίου ΚΩΔ.: 661062 ΤΙΜΗ: 12€
Κάλυμμα BBQ ΚΩΔ.: 661393 ΤΙΜΗ: 45€

ΣΕΙΡΑ TREND



Με 3 καυστήρες
+ 1 πλαϊνή εστία

290€ ΚΩΔΙΚΟΣ:
661314

3+1
BBQ Trend
11,5kW

- > Με 3 καυστήρες από ανοξείδωτο χάλυβα (inox) **3kW** ο καθένας και 1 πλαϊνή εστία **2.5kW** > Συνολική ισχύς **11,5kW** > Καπάκι διπλού τοιχώματος > Αυτόματη πιεζοηλεκτρική ανάφλεξη > Σχάρα από μαντέμι (εμαγιέ για εύκολο καθάρισμα) > Σχάρα ζεστάματος > Επισμαλτωμένοι διαχύτες > Θερμόμετρο inox > Πλαϊνά ράφια εργασίας > Ρόδες μεταφοράς > Εύκολο καθάρισμα με αφαιρούμενο συρτάρι αποστράγγισης λίπους > Διαθέτει θέση για σουβλά

- Κύρια επιφάνεια ψησίματος: 600 x 420 mm
- Διαστ. συσκευής (ΜxΠxΥ): 1220 x 550 x 1100 mm
- Διαστάσεις συσκευασίας: 690 x 580 x 525 mm
- Βάρος (Κ/Μ): 26 / 29 kg

ΠΡΟΑΙΡΕΤΙΚΑ

Σετ Ρυθμιστής Αερίου ΚΩΔ.: 661062 ΤΙΜΗ: 12€
Κάλυμμα BBQ ΚΩΔ.: 661392 ΤΙΜΗ: 42€
Εξάρτημα Σουβλας με Μοιέρ ΚΩΔ.: 661388 ΤΙΜΗ: 87€



Με 4 καυστήρες
+ 1 πλαϊνή εστία

340€ ΚΩΔΙΚΟΣ:
661315

4+1
BBQ Trend
14,5kW

- > Με 4 καυστήρες από ανοξείδωτο χάλυβα (inox) **3kW** ο καθένας και 1 πλαϊνή εστία **2.5kW** > Συνολική ισχύς **14,5kW** > Καπάκι διπλού τοιχώματος > Αυτόματη πιεζοηλεκτρική ανάφλεξη > Σχάρα από μαντέμι (εμαγιέ για εύκολο καθάρισμα) > Σχάρα ζεστάματος > Επισμαλτωμένοι διαχύτες > Θερμόμετρο inox > Πλαϊνά ράφια εργασίας > Ρόδες μεταφοράς > Εύκολο καθάρισμα με αφαιρούμενο συρτάρι αποστράγγισης λίπους > Διαθέτει θέση για σουβλά

- Κύρια επιφάνεια ψησίματος: 700 x 420 mm
- Διαστ. συσκευής (ΜxΠxΥ): 1330 x 550 x 1100 mm
- Διαστάσεις συσκευασίας: 795 x 580 x 525 mm
- Βάρος (Κ/Μ): 30,6 / 33,7 kg

ΠΡΟΑΙΡΕΤΙΚΑ

Σετ Ρυθμιστής Αερίου ΚΩΔ.: 661062 ΤΙΜΗ: 12€
Κάλυμμα BBQ ΚΩΔ.: 661393 ΤΙΜΗ: 45€
Εξάρτημα Σουβλας με Μοιέρ ΚΩΔ.: 661388 ΤΙΜΗ: 87€

ΣΕΙΡΑ PREMIUM



4+1
BBQ Premium
14,5kW

Με 4 καυστήρες
+ 1 πλαιινή εστία

390€ ΚΩΔΙΚΟΣ:
661316

› Με 4 καυστήρες από ανοξείδωτο χάλυβα (inox) 3kW ο καθένας και 1 πλαιινή εστία 2,5kW › Συνολική ισχύς 14,5kW › Καπάκι διπλού τοιχώματος › Καπάκι με ανοξείδωτη χειρολαβή και ανοξείδωτη μετόπη › Αυτόματη πιεζοηλεκτρική ανάφλεξη › Σχάρα από μαντέμι (εμαγιέ για εύκολο καθάρισμα) › Σχάρα ζεστάματος › Επισμαλτωμένοι διαχύτες › Θερμόμετρο inox › Πλαιϊνά ράφια εργασίας › Συλλέκτη για τα λίπη › Ρόδες μεταφοράς › Χώρο αποθήκευσης › Εύκολο καθάρισμα με αφαιρούμενο συρτάρι αποστράγγισης λίπους › Διαθέτει θέση για σουβλά

- Κύρια επιφάνεια ψησίματος: 700 x 420 mm
- Διαστ. συσκευής (ΜxΠxΥ): 1325 x 558 x 1130 mm
- Διαστάσεις συσκευασίας: 770 x 555 x 530 mm
- Βάρος (Κ/Μ): 35,9 / 39,5 kg

ΠΡΟΑΙΡΕΤΙΚΑ

Σετ Ρυθμιστής Αερίου	ΚΩΔ.: 661062 ΤΙΜΗ: 12€
Κάλυμμα BBQ	ΚΩΔ.: 661393 ΤΙΜΗ: 45€
Εξάρτημα Σούβλας με Μοτέρ	ΚΩΔ.: 661388 ΤΙΜΗ: 87€



INOX
4+1
BBQ Premium
14,5kW

Με 4 καυστήρες
+ 1 πλαιινή εστία

420€ ΚΩΔΙΚΟΣ:
661317

› Με 4 καυστήρες από ανοξείδωτο χάλυβα (inox) 3kW ο καθένας και 1 πλαιινή εστία 2,5kW › Συνολική ισχύς 14,5kW › Ανοξείδωτο καπάκι διπλού τοιχώματος › Ανοξείδωτη χειρολαβή, ανοξείδωτη μετόπη και ανοξείδωτα πορτάκια › Αυτόματη πιεζοηλεκτρική ανάφλεξη › Σχάρα από μαντέμι (εμαγιέ για εύκολο καθάρισμα) › Σχάρα ζεστάματος › Επισμαλτωμένοι διαχύτες › Θερμόμετρο › Πλαιϊνά ράφια εργασίας › Συλλέκτη για τα λίπη › Ρόδες μεταφοράς › Εύκολο καθάρισμα με αφαιρούμενο συρτάρι αποστράγγισης λίπους › Διαθέτει θέση για σουβλά

- Κύρια επιφάνεια ψησίματος: 700 x 420 mm
- Διαστ. συσκευής (ΜxΠxΥ): 1348 x 563,2 x 1135,8 mm
- Διαστάσεις συσκευασίας: 770 x 570 x 530 mm
- Βάρος (Κ/Μ): 36 / 39,7 kg

ΠΡΟΑΙΡΕΤΙΚΑ

Σετ Ρυθμιστής Αερίου	ΚΩΔ.: 661062 ΤΙΜΗ: 12€
Κάλυμμα BBQ	ΚΩΔ.: 661393 ΤΙΜΗ: 45€
Εξάρτημα Σούβλας με Μοτέρ	ΚΩΔ.: 661388 ΤΙΜΗ: 87€



INOX
5+1
BBQ Premium
17,5kW

Με 5 καυστήρες
+ 1 πλαιινή εστία

480€ ΚΩΔΙΚΟΣ:
661318

› Με 5 καυστήρες από ανοξείδωτο χάλυβα (inox) 3kW ο καθένας και 1 πλαιινή εστία 2,5kW › Ανοξείδωτο καπάκι διπλού τοιχώματος › Ανοξείδωτη χειρολαβή, ανοξείδωτη μετόπη και ανοξείδωτα πορτάκια › Αυτόματη πιεζοηλεκτρική ανάφλεξη › Σχάρα από μαντέμι (εμαγιέ για εύκολο καθάρισμα) › Σχάρα ζεστάματος › Επισμαλτωμένοι διαχύτες › Θερμόμετρο › Πλαιϊνά ράφια εργασίας › Συλλέκτη για τα λίπη › Ρόδες μεταφοράς › Εύκολο καθάρισμα με αφαιρούμενο συρτάρι αποστράγγισης λίπους › Διαθέτει θέση για σουβλά

- Κύρια επιφάνεια ψησίματος: 820 x 420 mm
- Διαστ. συσκευής (ΜxΠxΥ): 1463 x 563,2 x 1135,8 mm
- Διαστάσεις συσκευασίας: 885 x 580 x 530 mm
- Βάρος (Κ/Μ): 40,1 / 44,1 kg

ΠΡΟΑΙΡΕΤΙΚΑ

Σετ Ρυθμιστής Αερίου	ΚΩΔ.: 661062 ΤΙΜΗ: 12€
Κάλυμμα BBQ	ΚΩΔ.: 661387 ΤΙΜΗ: 48€
Εξάρτημα Σούβλας με Μοτέρ	ΚΩΔ.: 661386 ΤΙΜΗ: 87€



INOX
5+1+1
BBQ Premium
24,5kW

Με 5 καυστήρες
+ 1 πλαιινή εστία
+ 1 καυστήρα infrared

790€ ΚΩΔΙΚΟΣ:
661319

› Με 5 καυστήρες 3,5kW, 1 πλαιινή εστία 3,5kW και 1 καυστήρα infrared 3,5kW › Συνολική ισχύς 24,5kW › Ανοξείδωτο καπάκι διπλού τοιχώματος › Ανοξείδωτη χειρολαβή, ανοξείδωτη μετόπη και ανοξείδωτα πορτάκια › Αυτόματη πιεζοηλεκτρική ανάφλεξη › Επισμαλτωμένοι διαχύτες › Σχάρες ψησίματος από επισμαλτωμένο μαντέμι › Επισμαλτωμένος θάλαμος ψησίματος για μεγάλη αντοχή και εύκολο καθάρισμα › Θερμόμετρο INOX › Πλαιϊνά ράφια με γάντζους › Συλλέκτη για τα λίπη › Ρόδες μεταφοράς › Με αφαιρούμενο συρτάρι αποστράγγισης λίπους › Διαθέτει θέση για σουβλά

- Κύρια επιφάνεια ψησίματος: 800 x 460 mm
- Διαστ. συσκευής (ΜxΠxΥ): 1585 x 600 x 1310 mm
- Διαστάσεις συσκευασίας: 960 x 765 x 650 mm
- Βάρος (Κ/Μ): 69,7 / 73,5 kg

ΠΡΟΑΙΡΕΤΙΚΑ

Σετ Ρυθμιστής Αερίου	ΚΩΔ.: 661062 ΤΙΜΗ: 12€
Κάλυμμα BBQ	ΚΩΔ.: 661382 ΤΙΜΗ: 49€
Εξάρτημα Σούβλας με Μοτέρ	ΚΩΔ.: 661386 ΤΙΜΗ: 87€



85€ ΚΩΔΙΚΟΣ:
661327



Easy Open μεντεσές για άνετο άνοιγμα - κλείσιμο



Αποσπώμενος συλλέκτης στάχτης

- > Easy Open: Αρθρωτός σύνδεσμος καπακιού (μεντεσές) για γρήγορο και άνετο άνοιγμα - κλείσιμο
- > Θάλαμος εμαγιέ ανθεκτικός στη διάβρωση
- > Αποσπώμενο μεγάλο δοχείο στάχτης για εύκολο καθαρισμό
- > Ενισχυμένα ανοξείδωτα πόδια & 2 ρόδες
- > Επιφάνεια ψησίματος σχάρας Ø 54 cm
- > Βοηθητικό ράφι

- Ύψος επιφάνειας ψησίματος: 70 cm
- Διαστάσεις: 68 x 73.5 x 98 cm
- Διαστ. συσκευασίας: 585x235x585 mm
- Βάρος (Κ/Μ): 8 / 10,9 kg

ΠΡΟΑΙΡΕΤΙΚΑ

Προστατευτικό Κάλυμμα ΚΩΔ.: 661380 ΤΙΜΗ: 15€



PREMIUM
TYPE

119€ ΚΩΔΙΚΟΣ:
661326

Premium Type



Easy Open μεντεσές για άνετο άνοιγμα - κλείσιμο



Αποσπώμενος συλλέκτης στάχτης

- > Easy Open: Αρθρωτός σύνδεσμος καπακιού (μεντεσές) για γρήγορο και άνετο άνοιγμα - κλείσιμο
- > Ενισχυμένος θάλαμος εμαγιέ ανθεκτικός στη διάβρωση
- > Θάλαμος μεγάλου όγκου για περισσότερα κάρβουνα και καλύτερη διάχυση θερμοκρασίας
- > Με θερμόμετρο & αεραγωγό στο καπάκι
- > Αποσπώμενο μεγάλο δοχείο στάχτης για εύκολο καθαρισμό
- > Ανοξείδωτη ενισχυμένη σχάρα ψησίματος Ø 54 cm
- > Ενισχυμένα ανοξείδωτα πόδια & 2 ρόδες > Βοηθητικό ράφι

- Ύψος επιφάνειας ψησίματος: 75 cm
- Διαστάσεις: 68 x 73.5 x 98 cm
- Διαστ. συσκευασίας: 585x280x585 mm
- Βάρος (Κ/Μ): 11,5 / 13,5 kg

ΠΡΟΑΙΡΕΤΙΚΑ

Προστατευτικό Κάλυμμα ΚΩΔ.: 661381 ΤΙΜΗ: 17€

ΨΗΣΤΑΡΙΑ ΚΑΡΒΟΥΝΟΥ, ΚΛΕΙΣΤΟΥ ΤΥΠΟΥ, PREMIUM



Η ψησταριά αυτή της UNIMAC απευθύνεται στους λάτρεις του κάρβουνου που επιθυμούν μια κορυφαία ψησταριά κλειστού τύπου, ρυθμιζόμενη και με όλες τις ανέσεις που θα ζητούσε ένας απαιτητικός ψήστης.

189€ ΚΩΔΙΚΟΣ:
661324

- > Καπάκι με θερμόμετρο & καμινάδα
- > Διάρτητη πλάκα κάρβουνου εμαγιέ με 6 ρυθμιζόμενες θέσεις ύψους
- > Ηλεκτροστατική βαφή
- > 2 σταθερά πλαϊνά ράφια
- > Μεγάλη βοηθητική σχάρα
- > Με συρτάρι συλλογής στάχτης
- > Με ρυθμιζόμενες ροές αέρα στο θάλαμο καύσης
- > Επισματωμένη σχάρα ψησίματος

- Επιφάνεια ψησίματος 600 x 420 mm
- Διαστ. συσκευής (ΜxΠxΥ): 1350 x 600 x 1190 mm
- Διαστ. συσκευασίας: 760 x 530 x 430 mm
- Βάρος (Κ/Μ): 27 / 30 kg

ΠΡΟΑΙΡΕΤΙΚΑ

Προστατευτικό Κάλυμμα ΚΩΔ.: 661383 ΤΙΜΗ: 39€



Καπάκι με θερμόμετρο Inox



Διάρτητη πλάκα κάρβουνου εμαγιέ με 6 ρυθμιζόμενες θέσεις ύψους



Συρτάρι συλλογής στάχτης



Θύρα τροφοδοσίας κάρβουνου



Με ρυθμιζόμενες ροές αέρα στο θάλαμο καύσης

320 Lt **55 kg**

140€ ΚΩΔΙΚΟΣ: 610036

NEO

- > Αεροδυναμικός σχεδιασμός για μειωμένη αντίσταση του αέρα
- > Υφή από ανθρακονήματα υψηλής ανθεκτικότητας
- > Κλειδαριά ασφαλείας από αλουμίνιο
- > Προσαρμοζόμενη για τοποθέτηση σε κάθε μπάρα (ελάχ. 495 mm μέγιστο 855 mm)
- > Αδιάβροχη και ανθεκτική σε διαλύτες και λάδια
- > Εύκολη και γρήγορη τοποθέτηση



Κεντρικό κλειδωμα με κλειδαριά ασφαλείας από ανθεκτικό αλουμίνιο

■ **Στιβαροί Βραχίονες**
easy open / close



ΧΩΡΗΤΙΚΟΤΗΤΑ (Lt)	320
ΙΚΑΝΟΤΗΤΑ (kg)	55
ΔΙΑΣΤΑΣΕΙΣ (mm)	1320 x 778 x 345
ΔΙΑΣΤΑΣΕΙΣ ΣΥΣΚ (mm)	350 x 785 x 1340
ΒΑΡΟΣ Κ/Μ (kg)	12 / 15,6

400 Lt **65 kg**

219€ ΚΩΔΙΚΟΣ: 610037

NEO

- > Αεροδυναμικός σχεδιασμός για μειωμένη αντίσταση του αέρα
- > Υφή από ανθρακονήματα υψηλής ανθεκτικότητας
- > Κλειδαριά ασφαλείας από αλουμίνιο
- > Προσαρμοζόμενη για τοποθέτηση σε κάθε μπάρα (ελάχ. 495 mm μέγιστο 855 mm)
- > Αδιάβροχη και ανθεκτική σε διαλύτες και λάδια
- > Εύκολη και γρήγορη τοποθέτηση



Κεντρικό κλειδωμα με κλειδαριά ασφαλείας από ανθεκτικό αλουμίνιο

■ **Στιβαροί Βραχίονες**
easy open / close



ΧΩΡΗΤΙΚΟΤΗΤΑ (Lt)	400
ΙΚΑΝΟΤΗΤΑ (kg)	65
ΔΙΑΣΤΑΣΕΙΣ (mm)	1690 x 790 x 375
ΔΙΑΣΤΑΣΕΙΣ ΣΥΣΚ (mm)	285 x 800 x 1700
ΒΑΡΟΣ Κ/Μ (kg)	15,3 / 19,6

480 Lt **75 kg**

285€ ΚΩΔΙΚΟΣ: 610038

NEO

- > Αεροδυναμικός σχεδιασμός για μειωμένη αντίσταση του αέρα
- > Υφή από ανθρακονήματα υψηλής ανθεκτικότητας
- > Κλειδαριά ασφαλείας από αλουμίνιο
- > Προσαρμοζόμενη για τοποθέτηση σε κάθε μπάρα (ελάχ. 495 mm μέγιστο 855 mm)
- > Αδιάβροχη και ανθεκτική σε διαλύτες και λάδια
- > Εύκολη και γρήγορη τοποθέτηση



Κεντρικό κλειδωμα με κλειδαριά ασφαλείας από ανθεκτικό αλουμίνιο

■ **Στιβαροί Βραχίονες**
easy open / close



ΧΩΡΗΤΙΚΟΤΗΤΑ (Lt)	480
ΙΚΑΝΟΤΗΤΑ (kg)	75
ΔΙΑΣΤΑΣΕΙΣ (mm)	2005 x 790 x 380
ΔΙΑΣΤΑΣΕΙΣ ΣΥΣΚ (mm)	285 x 800 x 2040
ΒΑΡΟΣ Κ/Μ (kg)	19,4 / 24,6

ΧΡΗΜΑΤΟΚΙΒΩΤΙΑ

με μηχανικό κλειδί

Ηλεκτρονικά

Ηλεκτρονικό

Ηλεκτρονικό

Ηλεκτρονικό



Αναμένεται από 07/04/2023

53€

69€

ΚΩΔΙΚΟΣ: 631309

ΚΩΔΙΚΟΣ: 631310

(Π)×(Β)×(Υ): 31x20x20cm

(Π)×(Β)×(Υ): 35x25x25cm



Υψηλής ασφαλείας ηλεκτρονική κλειδαριά

59€

75€

ΚΩΔΙΚΟΣ: 631301

ΚΩΔΙΚΟΣ: 631302

(Π)×(Β)×(Υ): 31x20x20cm

(Π)×(Β)×(Υ): 35x25x25cm



Υψηλής ασφαλείας ηλεκτρονική κλειδαριά

95€

ΚΩΔΙΚΟΣ: 631304

(Π)×(Β)×(Υ): 43x35x20cm



Υψηλής ασφαλείας ηλεκτρονική κλειδαριά

125€

ΚΩΔΙΚΟΣ: 631306

(Π)×(Β)×(Υ): 33x38x43cm



Υψηλής ασφαλείας ηλεκτρονική κλειδαριά

145€

ΚΩΔΙΚΟΣ: 631307

(Π)×(Β)×(Υ): 35x33x50cm

Στις αναγραφόμενες προτεινόμενες τιμές συμπεριλαμβάνεται Φ.Π.Α. Για το κόστος μεταφορικών, συναρμολόγησης ή εγκατάστασης (όταν απαιτείται) αλλά και για το χρόνο διαθεσιμότητας του προϊόντος στο χώρο του καταστήματος, επικοινωνήστε με το κατάστημα.

Πίνακας περιεχομένων βασικών κατηγοριών

 ΜΗΧΑΝΗΜΑΤΑ GOODYEAR σελ. 2-3	 ΗΛΕΚΤΡΙΚΑ ΕΡΓΑΛΕΙΑ σελ. 4-21	 ΑΛΦΑΔΙΑ LASER σελ. 22-23	 ΔΙΔΥΜΟΙ ΤΡΟΧΟΙ σελ. 24	 ΗΛΕΚΤΡΟΛΟΓΙΚΟ ΥΛΙΚΟ σελ. 26-27	 ΠΛΥΣΤΙΚΑ σελ. 28-31
 ΦΑΛΤΣΟΠΡΙΟΝΑ σελ. 32	 ΞΥΛΟΥΡΓΙΚΑ σελ. 33-34	 ΚΟΦΤΕΣ ΠΛΑΚΙΔΙΩΝ σελ. 35	 ΟΙΚΟΔΟΜΙΚΑ σελ. 36	 ΚΟΦΤΕΣ ΜΠΕΤΟΝ σελ. 37	 INVERTER σελ. 38-41
 ΗΛΕΚΤΡΟΣΥΓΚΟΛ- ΛΗΣΕΙΣ σελ. 42-43	 ΜΑΣΚΕΣ σελ. 43	 ΒΙΔΟΛΟΓΟΙ σελ. 44	 ΣΙΔΗΡΟΠΡΙΟΝΑ ΤΑΙΝΙΑΣ σελ. 45	 ΤΟΡΝΟΙ σελ. 46	 ΔΡΑΠΑΝΑ ΚΟΛΩΝΑΤΑ σελ. 47
 ΑΕΡΟΣΥΜΠΙΕΣΤΕΣ σελ. 48-50	 ΕΡΓΑΛΕΙΑ ΑΕΡΟΣ σελ. 51-52	 ΕΡΓΑΛΕΙΟΦΟΡΕΙΣ σελ. 54	 ΠΡΕΣΣΕΣ σελ. 55	 ΚΑΡΟΤΣΟΓΡΥΛΛΟΙ σελ. 57	 ΛΑΔΙΕΡΕΣ σελ. 59
 ΦΟΡΤΙΣΤΕΣ σελ. 60-61	 ΠΑΛΕΤΟΦΟΡΑ σελ. 62-63	 ΚΑΡΟΤΣΙΑ σελ. 64-65	 ΠΑΛΑΓΚΑ σελ. 66-67	 ΓΕΝΝΗΤΡΙΕΣ σελ. 70-71	 ΑΝΤΛΙΕΣ σελ. 73-77
 ΘΑΜΝΟ- ΚΟΠΤΙΚΑ σελ. 78-81	 ΚΛΑΔΕΥΤΙΚΑ ΑΛΥΣ/ΝΑ ΜΠΑΤΑΡΙΑΣ σελ. 82	 ΨΑΛΙΔΙΑ ΚΛΑΔΕΜΑΤΟΣ ΜΠΑΤΑΡΙΑΣ σελ. 84-85	 ΣΚΑΠΤΙΚΑ σελ. 86-87	 ΨΕΚΑΣΤΙΚΑ σελ. 88-89	 ΜΗΧΑΝΕΣ ΓΚΑΖΟΝ σελ. 91
 ΛΑΣΤΙΚΑ ΝΕΡΟΥ σελ. 93	 ΡΑΦΙΑ σελ. 94	 ΣΚΑΛΕΣ σελ. 95	 ΠΑΠΟΥΤΣΙΑ ΕΡΓΑΣΙΑΣ σελ. 96-98	 BBQ σελ. 100-102	 ΜΠΑΓΚΑΖΙΕΡΕΣ σελ. 103

ΚΑΤΑΣΤΗΜΑ ΠΩΛΗΣΗΣ

